

LIVING ENVIRONMENT SYSTEMS

# Oferta klimatyzacji i wentylacji

Systemy Single i Multi Split, (H)VRF i rekuperatory Lossnay 2018/2019





### Odkrywanie nowych możliwości

Zarówno w trybie offline, jak i online aplikacja MyDocs oferuje nieustanną możliwość wglądu w aktualne informacje udostępniane przez Mitsubishi Electric. Znajdziesz tu wiele przydatnych treści, do których dostęp możesz uzyskać za pośrednictwem smartfona, tabletu, czy komputera.



Pobierz informacje o produktach w aplikacji myDocs: [www.mitsubishi-les.com/apps](http://www.mitsubishi-les.com/apps)

## Informacje o tym katalogu

Wymagania ulegają zmianie, a wraz z nimi również oczekiwania wobec produktów. Chcąc już od dzisiaj oferować jak najlepsze rozwiązania, nieustannie projektujemy i ulepszamy nasze produkty. Wszystkie zawarte w niniejszej publikacji opisy, ilustracje, rysunki i parametry odnoszą się tylko do danych ogólnych i nie mogą stanowić przedmiotu umów. Przedsiębiorstwo zastrzega sobie prawo, aby w dowolnym momencie i bez powiadomienia lub publicznego podania do wiadomości zmienić ceny lub dane techniczne albo wycofać z oferty opisane urządzenia lub zastąpić je innymi.

Kolor obudowy prezentowanych urządzeń może różnić się od stanu rzeczywistego. Przekłamanie kolorystyczne mogą wynikać z techniki druku.

Dostawa wszystkich artykułów odbywa się na ogólnych warunkach sprzedaży Mitsubishi Electric Europe B.V.

Niniejsza publikacja została wykonana w Niemczech przy użyciu materiałów i procesów produkcyjnych uwzględniających potrzeby ochrony środowiska.



**for a greener tomorrow**

Eco Changes to deklaracja środowiskowa grupy Mitsubishi Electric, która wyraża jej przywiązanie do idei zarządzania środowiskowego. Poprzez swoją rozbudowaną działalność Mitsubishi Electric wnosi swój wkład w urzeczywistnienie idei proekologicznego społeczeństwa.

## DOBRZE WIEDZIEĆ

O firmie	05
Rozwiązania Mitsubishi Electric	08
Indeks wydajności urządzeń	09
Nowości	10
Technologie	12
Funkcje	20

## SERIA M 24

Ogólne informacje o serii	26
Nowości w serii	28
Przegląd funkcji	30
Przegląd urządzeń wewnętrznych	32
Przegląd urządzeń zewnętrznych	33
Akcesoria	72

## MR. SLIM 84

Ogólne informacje o serii	86
Nowości w serii	89
Przegląd funkcji	92
Przegląd urządzeń wewnętrznych	94
Przegląd urządzeń zewnętrznych	95
Multi Split	132
Akcesoria	134

## CITY MULTI VRF 148

Ogólne informacje o serii	150
Nowości w serii	154
Przegląd urządzeń zewnętrznych	160
Przegląd funkcji	198
Przegląd urządzeń wewnętrznych	200
Rozwiązania systemowe	217
Akcesoria	226

## CITY MULTI HVRF 230

Ogólne informacje o serii	232
Urządzenia wewnętrzne/zewnętrzne	234

## STEROWNIKI 244

Ogólne informacje o serii	246
Sterowniki	247
Akcesoria	266

## LOSSNAY 270

Ogólne informacje o serii	272
Nowości w serii	274
Przegląd systemów wentylacji	275

## INDEX 288





MITSUBISHI  
ELECTRIC  
Creating the New World



MITSUBISHI  
ELECTRIC

Mitsubishi Electric Plaza





## Potencjał światowej marki

### Projektowanie instalacji i usługi doradcze

Mitsubishi Electric od prawie 100 lat z powodzeniem łączy doświadczenie z innowacyjnością. Nasza firma wyznacza wciąż nowe standardy w technice klimatyzacyjnej i dzięki szerokiemu asortymentowi produktów stało się jednym z najważniejszych producentów na świecie. Zarówno system odzysku ciepła VRF R2, jak i Zubadan Inverter zyskały status marek, które w branży są uważane za synonim wysokowydajnego działania. Oferujemy naszym klientom nie tylko instalacje dostosowane do indywidualnych potrzeb i zaawansowane rozwiązania techniczne, ale także wsparcie techniczne.

### Doradztwo

Służymy pomocą już na etapie planowania, udostępniając bogatą dokumentację techniczną oraz przydatne oprogramowanie do wymiarowania. Niezbędne dokumenty oraz narzędzia można w łatwy sposób ściągnąć z naszego firmowego portalu internetowego. Nasz cel to także dzielenie się wiedzą na temat działania naszych produktów i oferowanych przez nie funkcjonalności. Zapraszamy na szkolenia, na których przekazujemy niezbędną wiedzę i umiejętności.

### Perspektywiczna technika klimatyzacyjna

Systemy klimatyzacji Mitsubishi Electric chłdzą, ogrzewają i filtrują powietrze w milionach budynków, zarówno mieszkalnych, jak i komercyjnych. Najnowocześniejsze techniki inwerterowe i zastosowanie nieszkodliwego dla warstwy ozonowej czynnika chłodniczego gwarantują optymalny komfort klimatyczny przy najwyższej efektywności energetycznej. Rozwiązania Mitsubishi Electric odznaczają się dużą elastycznością, tak za sprawą łatwych w montażu urządzeń, jak i inteligentnej automatyki. Długie instalacje chłodnicze pozwalają na łatwiejsze planowanie i przeprowadzenie instalacji.

### Aktywna ochrona środowiska

Ochrona klimatu ogólnoswiatowe zagadnienie, która ma olbrzymi wpływ na naszą przyszłość. Plan redukcji emisji CO<sub>2</sub> poprzez nowoczesne rozwiązania techniczne i energooszczędne produkty ma pełne poparcie w Mitsubishi Electric i będzie realizowany w przyszłości poprzez inicjatywę dla środowiska 2021. W tej inicjatywie zobowiązujemy się do długoterminowej ochrony klimatu, aby do 2021 r. osiągnąć redukcję światowej emisji CO<sub>2</sub> o 30 % poprzez oszczędzanie zasobów naturalnych w produkcji oraz eksploatacji i utylizacji produktów. Jednak nie ograniczamy się tylko do tego. Już dziś pracujemy nad nowatorskimi rozwiązaniami, które sprzyjać będą ochronie środowiska.



Nasza wizja środowiska 2021



## Nasze usługi dla Ciebie

### DocuFinder

Od dokumentacji technicznej przez broszury o produktach po instrukcje obsługi — w Docu-Finder znajdują się wszystkie ważne informacje o wszystkich urządzeniach Mitsubishi Electric. Łatwo, szybko i wygodnie.

[www.mitsubishi-les.com/DocuFinder](http://www.mitsubishi-les.com/DocuFinder)

### myDocs

myDocs pozwala w dowolnym czasie i z dowolnego miejsca uzyskać dostęp do potrzebnych informacji i naszych aktualnych dokumentów za pomocą smartfona, tabletu lub komputera. Skorzystaj z maksymalnej elastyczności tego narzędzia i poznaj całą naszą ofertę produktową z interaktywnych i multimedialnych broszur i katalogów. Przejrzysty podział na kategorie oraz liczne dodatkowe funkcje sprawiają, że obsługa myDocs jest niezmiernie wygodna. Jedną z takich funkcji jest np. możliwość tworzenia ulubionych i umieszczania wybranych plików na osobistym regale. Cyfrową teczkę można też aktualizować, a także zapisywać dane lokalnie na urządzeniach przenośnych. Dzięki powiadomieniom o nowych dokumentach i ważnych aktualizacjach plików nigdy nie przegapisz niczego istotnego.

Dalsze informacje na stronie [www.mitsubishi-les.com/mobile-apps/mydocs](http://www.mitsubishi-les.com/mobile-apps/mydocs) Z aplikacji myDocs można też wygodnie i łatwo korzystać na urządzeniach przenośnych. Jeśli chcesz szybko uzyskać dostęp, zeskanuj kod QR.

DocuFinder



myDocs



ME Engineer



### Serwis

Obsługa klienta to dla nas nie tylko usługi gwarancyjne, czy dostarczanie części zamiennych. Pod tym pojęciem rozumiemy także zapewnienie naszym klientom szerszej oferty usług, poprzez które staramy się ułatwić realizację Twoich przedsięwzięć oraz zwiększanie konkurencyjności. Świetnym przykładem takich działań jest nasz obszerny program szkoleń.

### Szkolenia

Mitsubishi Electric oferuje nie tylko wysokiej jakości produkty, ale także profesjonalny program szkoleń, w trakcie których kładziemy nacisk na praktykę, prezentując przekazywane informacje na rzeczywistych produktach. Oprócz seminariów umożliwiających poszerzenie posiadanego know-how, prowadzimy także szkolenia ukierunkowane na skuteczne prowadzenie działań sprzedażowych w praktyce.

[www.mitsubishi-les.com/pl/firma/szkolenia](http://www.mitsubishi-les.com/pl/firma/szkolenia)

### ME Engineer — aplikacja serwisowa

ME Engineer — aplikacja serwisowa nowej generacji, przystosowana specjalnie do działania na smartfonie lub tablecie. Instalatorzy i serwisanci systemów klimatyzacji, wentylacji, ogrzewania i sterowania Mitsubishi Electric będą teraz mieli łatwy dostęp z dowolnego miejsca do aktualnych i szczegółowych informacji serwisowych przekazywanych bezpośrednio przez techników z Mitsubishi Electric. Aplikacja oferuje m.in. następujące funkcje: Wyszukiwanie komunikatów o usterce i kodów usterki LED oraz diagnozowanie ich przyczyn, obliczanie ilości czynnika chłodniczego i wartości czujnika temperatury, testowanie przełącznika DIP City Multi i interfejsu Wi-Fi, odczytywanie kodów kreskowych oraz bezpośrednie łącza do aktualnych dokumentów serwisowych i informacji o najnowszych produktach.



### Dyrektywa dotycząca ekoprojektu w kontekście klimatyzatorów pokojowych

Wybierając i stosując energooszczędne i innowacyjne systemy klimatyzacji, mają Państwo swój wkład w budowanie przyszłości! Dalsze informacje w Internecie na stronie [www.my-ecodesign.com](http://www.my-ecodesign.com)



## Kształtowanie przyszłości

### Nacisk na efektywność

W pracach nad rozwojem naszych produktów i projektowaniem nowych decydującą rolę odgrywa efektywność energetyczna. Realizujemy w ten sposób naszą strategię zakładającą, że długofalowo obronić się mogą tylko rozwiązania o wysokim poziomie sprawności. Jeszcze zanim zaczęła obowiązywać europejska dyrektywa dotycząca ekoprojektu, wiele naszych produktów już spełniało jej wymagania. Wszystkie nasze klimatyzatory pokojowe o mocy do 12 kW włącznie spełniają wymagania obecnie obowiązujących dyrektyw i osiągają przy tym najlepsze wartości.

### Unia Europejska stawia ambitne cele

Unia Europejska dąży do ambitnych celów w zakresie ochrony klimatu. Do 2020 roku w porównaniu z rokiem 1990 osiągnięte mają być ważne kamienie milowe:

- 20% mniejsze wykorzystanie energii pierwotnej
- 20% więcej energii odnawialnej
- 20% mniejsza emisja CO<sub>2</sub>

### Rozporządzenia dyrektywy ErP

Dyrektywa ErP oparta jest na dwóch rozporządzeniach wykonawczych: rozporządzeniu dotyczącym ekoprojektowania do znakowania CE oraz rozporządzeniu dotyczącym etykiet energetycznych.

### Nowe sezonowe wskaźniki efektywności chłodzenia i grzania

Zgodnie z dyrektywą ErP, parametry wydajności na potrzeby obliczenia wskaźników SCOP i SEER pozyskiwane są w czterech różnych punktach pomiarowych – dla każdego z tych wskaźników. Sezonowy współczynnik odzwierciedla pracę całoroczną, obrazując efektywność energetyczną urządzenia w jak najbardziej realistycznych warunkach.

Wybierając i stosując energooszczędne i przyszłościowe systemy klimatyzacji, wpływają Państwo pozytywnie na przyszły stan naszego środowiska.

### Odpowiedź na rozporządzenie w sprawie fluorowanych gazów

W myśl rozporządzenia w sprawie F-gazów, które weszło w życie 1 stycznia 2015 r., emisja fluorowanych gazów cieplarnianych do 2050 r. ma zostać zredukowana o 80 do 95 %. Równocześnie prowadzi to do stosowania alternatyw nieniszczących warstwy ozonowej. W ramach tych działań, od 2015 r. dostępna na rynku ilość częściowo fluorowanych węglodorów (HFC) przeznaczonych do użytku jako czynnik chłodniczy i jako środek spulchniający w materiałach izolacyjnych do specjalnych zastosowań ma być początkowo ograniczana, a następnie stopniowo zmniejszana. Ta strategia zmniejszania produkcji stanowi zasadniczy element nowego rozporządzenia UE w sprawie F-gazów.

Systemy zawierające czynnik chłodniczy R410A mogą nadal bez żadnych ograniczeń być wprowadzane do obrotu. Od 1 stycznia 2020 r. zakazany będzie jedynie montaż nowych instalacji o potencjale tworzenia efektu cieplarnianego (GWP) powyżej 2500. R410A, którego GWP wynosi 2088, wypada znacznie poniżej tej granicy.

Hybrydowy system City Multi (HVRF) na bazie technologii R2 łączy zalety systemu z bezpośrednim wymiennikiem ciepła i systemu z cyrkulacją wody. Korzyści są oczywiste: ten system pozwala najlepiej przygotować się na wyzwania przyszłości. Dzięki wyraźnie zmniejszonej ilości czynnika chłodniczego można przyczynić się już dzisiaj do obniżenia emisji fluorowanych gazów cieplarnianych.



# ROZWIĄZANIA MITSUBISHI ELECTRIC



Seria M

Mr. Slim

City Multi VRF

HVRF



## Seria M

Produkty Serii M nadają się do ekonomicznego chłodzenia lub ogrzewania małych i średnich pomieszczeń.



## Mr. Slim

Klimatyzatory z serii Mr. Slim idealnie nadają się do pomieszczeń średniej wielkości.



## City Multi (H)VRF

Seria City Multi przeznaczona jest do dużych i wymagających budynków, w których konieczne są indywidualne rozwiązania techniki klimatyzacyjnej.



## Sterowanie

Sterowniki i klimatyzatory muszą idealnie ze sobą współpracować. Każdy projekt, od sklepów przez biura po wielkie hotele, wymaga indywidualnie dopasowanego sterownika.



## Lossnay

Rekuperatory Lossnay to idealne rozwiązanie do zapewniania wymaganej ilości świeżego powietrza w klimatyzowanych pomieszczeniach.



## Jet Towel – suszarki do rąk

W łazienkach i toaletach, z których korzysta wielu użytkowników, zwykłe rolki tekstylne lub ręczniki papierowe szybko przestają spełniać swoją rolę. Nowoczesną alternatywą jest suszarka do rąk Jet Towel. Więcej informacji na ten temat można znaleźć w odpowiedniej broszurze produktowej.



## Osuszacze powietrza

Pokojowy osuszacz powietrza Mitsubishi Electric znakomicie nadaje się do pomieszczeń, w których panuje wysoka wilgotność. Więcej informacji na ten temat można znaleźć w odpowiedniej broszurze produktowej.



## Ecodan

Pompy ciepła powietrze-woda służą jako systemy ogrzewania dla obiektów mieszkalnych i komercyjnych, a także jako systemy do przygotowania CWU. Więcej informacji na ten temat można znaleźć w odpowiedniej broszurze produktowej.



## Chiller / IT-Cooling

Agregaty wody lodowej wykorzystywane są do wytwarzania chłodu technologicznego i klimatyzacji. Więcej informacji na ten temat można znaleźć w odpowiedniej broszurze produktowej.



Zakres wydajności urządzeń wewnętrznych w zależności od Serii

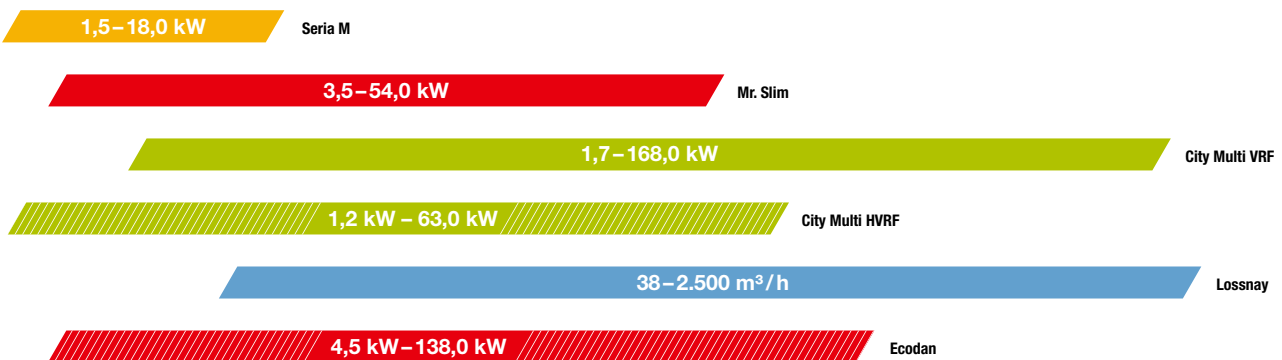

Indeks wydajności urządzeń

Produkty	10	15	18	20	22	25	32	35	40	42	50	60	63	71	80	100	125	140	200	250	
Urządzenia ściennie		1,5	1,8	2,3	2,2	2,5		3,5		4,2	5,0	6,0		7,1							
								3,5			5,0	6,0		7,1		10,0					
Urządzenia przypodłogowe		1,7		2,2		2,8	3,6		4,5		5,6		7,1								
						2,5		3,5			5,0				7,1		10,0	12,5	14,0		
Urządzenia kasetonowe 4-stronne					2,2	2,8	3,6		4,5		5,6		7,1								
						2,5		3,5			5,0	6,0									
Urządzenia kanałowe do zabudowy								3,5			5,0	6,0		7,1							
		1,7			2,22	2,8	3,6		4,5		5,6		7,1	8,0	9,0		10,0	12,5	14,0	19,0	22,0
Urządzenia podstropowe		1,2	1,7		2,2		2,8	3,6		4,5		5,6		7,1	8,0	9,0	11,2	14,0			
									3,5		5,0	6,0		7,1			10,0	12,5	14,0		
									4,5				7,1				11,2		14,0		

■ Seria M 
 ■ Mr. Slim 
 ■ City Multi VRF 
 ■ City Multi HVRF

## Nowości

## SERIA M

24 //



34–37

**Urządzenia ściennie Diamond MSZ-LN**

Ekskluzywna forma i nowatorskie czujniki. Urządzenie ściennie Diamond jest dostępne w czterech ekskluzywnych wariantach kolorystycznych, tworząc klimat, który dostosowuje się do indywidualnych wymagań.

42–43

**Nowe urządzenia zewnętrzne Multisplit z R32**

Do nowych urządzeń zewnętrznych Multisplit R32 można podłączać nowe urządzenia wewnętrzne zgodne z R32 SLZ-M i SEZ-M. Ponadto nowa jednostka kasetonowa Euroraster jest dostępna w indeksie mocy 15, zatem może być stosowana w pomieszczeniach o mniejszym zapotrzebowaniu na moc.

## MR. SLIM

84 //



96–100

**4-stronne urządzenia kasetonowe PLA-ZM**

Czy w biurze, czy też w sklepie albo pokoju hotelowym: 4-stronne urządzenie kasetonowe z minimalistyczną, śnieżno-białą maskownicą i subtelnym designem pasuje do każdego wystroju wnętrza. Jest o 20% lżejsze niż poprzedni model.



97+103+108+116

**Nowy Power Inverter z czynnikiem chłodniczym R32**

Sprawdzona technika w połączeniu z nowym czynnikiem chłodniczym pozwala na jeszcze większą długość instalacji niż w przypadku Power Inverter z R410A. Zapewnia to także wysoką niezawodność działania przy niskim zużyciu energii.

## CITY MULTI VRF

148 //



168–173+177–182

**Urządzenia zewnętrzne**

Nowe urządzenia zewnętrzne City Multi dysponują czterostronnym systemem zasysania powietrza i ulepszonymi elementami głównymi. Dzięki temu ponownie udało się wyraźnie zwiększyć efektywność energetyczną. Ponadto nowy design pasuje praktycznie do każdego stylu architektury.



## CITY MULTI HVRF

230 //



239–243

### Urządzenia wewnętrzne

Od urządzeń kasetonowych 4-stronnych do urządzeń kanałowych do zabudowy (o mocy chłodniczej 6,3–12,5 kW) – dzięki dużemu zakresowi wyboru urządzeń wewnętrznych można klimatyzować pomieszczenia wszelkich rodzajów. Nowy indeks wydajności P10 o mocy 1,2 kW idealnie nadaje się do małych pomieszczeń.

## STEROWNIKI

214 //



249

### Pilot PAR-CT01MAA z kolorowym ekranem

Elegancki i wszechstronny pilot przewodowy PAR-CT01MAA jest nowością w ofercie Mitsubishi Electric. Kolorowy wyświetlacz dotykowy i opcjonalny interfejs Bluetooth sprawiają, że odznacza się dużą elastycznością w kwestii kolorystyki i obsługi. Wczytanie grafiki/logo umożliwi personalizację pilota.

## LOSSNAY

270 //



286

### Moduły wymiennika ciepła GUG

Do dodatkowego przygotowania świeżego powietrza w trybie chłodzenia lub ogrzewania z urządzeniami zewnętrznymi Power Inverter.

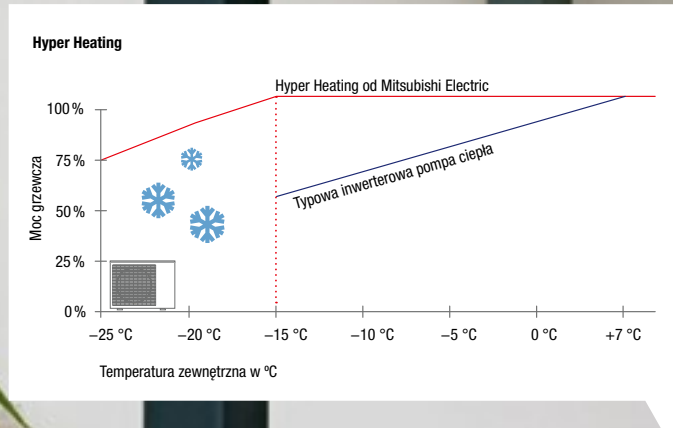

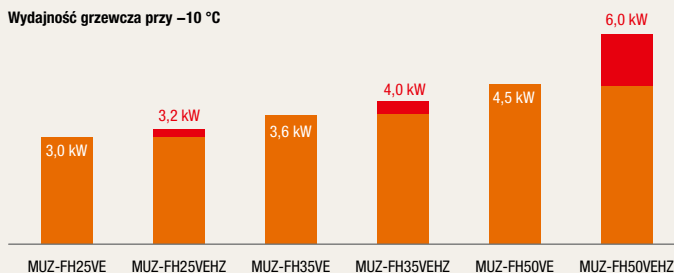
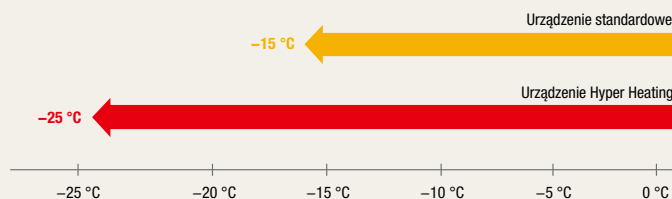
**Moc grzewcza****Wydajność grzewcza przy -10 °C****Zakres zastosowania w zależności od modelu**

## Wydajność, na której możesz polegać

**Ponadprzeciętna wydajność grzewcza**

Technologia Hyper Heating została opracowana przez firmę Mitsubishi Electric specjalnie z myślą o bardzo zimnym klimacie. Usprawnia działanie pompy ciepła i umożliwia utrzymanie wydajności grzewczej przy temperaturze zewnętrznej do  $-15^{\circ}\text{C}$  i ogrzewanie nawet przy temperaturze  $-25^{\circ}\text{C}$ .

**Hyper Heating MXZ**

Nowe urządzenia zewnętrzne Serii M dzięki zastosowaniu technologii Hyper Heating są urządzeniami, które mogą być stosowane także przy wysokim zapotrzebowaniu na grzanie. Pracują niezawodnie w bardzo szerokim zakresie temperatur.

- 100 % mocy grzewczej do  $-15^{\circ}\text{C}$  na zewnątrz
- Poszerzony zakres pracy do  $-25^{\circ}\text{C}$  na zewnątrz
- Wysoka sezonowa efektywność energetyczna
- Zoptymalizowany tryb odszraniania

**Wysoka wydajność, niskie zapotrzebowanie na energię**

Mimo wysokiej wydajności urządzenia z technologią Hyper Heating są wysoce energooszczędne i osiągają wskaźnik SCOP (Współczynnik Efektywności Sezonowej) do 4,9 przy indeksie mocy 25 i klasę energetyczną A++. Hyper Heating Inverter udostępnia dokładnie tyle mocy, ile potrzebne jest w danym momencie.

**Kompaktowa i wydajna sprężarka**

Specjalna metoda produkcji pozwoliła na skonstruowanie sprężarki o znacznie bardziej zwartej budowie, przy jednoczesnym zachowaniu dużej wydajności poprzedniego, większego modelu. Tym samym nowa sprężarka mogła zostać zastosowana w kompaktowych urządzeniach zewnętrznych Serii M. Dzięki temu teraz także urządzenia tej serii mogą pracować w szerokim zakresie temperatur, nawet przy silnych mrozach.

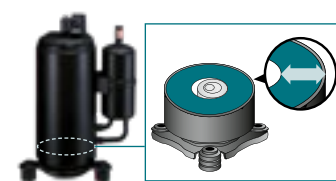
**Poprzedni model sprężarki**

Zainstalowany cylinder wymagał zwiększonej średnicy sprężarki

**Sprężarka dla urządzeń zewnętrznych Hyper Heating**

redukcja o 13%

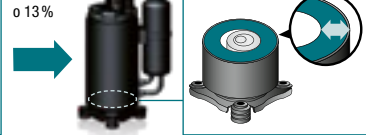

Zmniejszona średnica sprężarki przy utrzymaniu dotychczasowych wymiarów cylindra





## Technologia inwerterowa



### Inwestycja, która się opłaca

Mitsubishi Electric wyznacza standardy technologii inwerterowej. Technologia inwerterowa jest rozwiązaniem umożliwiającym dokładne dopasowanie prędkości obrotowej sprężarki do wymaganej w danym momencie mocy chłodzenia. Bezstopniowa regulacja i udostępnianie mocy zgodnie z zapotrzebowaniem umożliwiają najbardziej optymalny stosunek sprawności do zużycia energii. Zapobiega to kosztownemu wielokrotnemu uruchamianiu i zatrzymywaniu sprężarki, z korzyścią także dla jej żywotności. Stosownie do poszczególnych obszarów zastosowania do dyspozycji są cztery typy inwertera.

### Standard Inverter

Urządzenia zewnętrzne z systemami Standard Inverter serii Mr. Slim dzięki technologii inwerterowej w sposób optymalny dopasowują poziom mocy chłodniczej i grzewczej do bieżących potrzeb. Urządzenia zewnętrzne dostępne są w wersjach 230 V, 50 Hz oraz 400 V, 50 Hz.

- Całkowita długość instalacji chłodniczej do 70 m
- Maksymalna różnica poziomów do 30 m
- Wszystkie urządzenia o indeksach mocy od 100 do 140 o zasilaniu 1- lub 3- fazowym
- Replace Technology

### Technologia inwerterowa

Technologia inwerterowa zapewnia utrzymywanie stałej temperatury wewnątrz przy minimalnym zapotrzebowaniu na energię

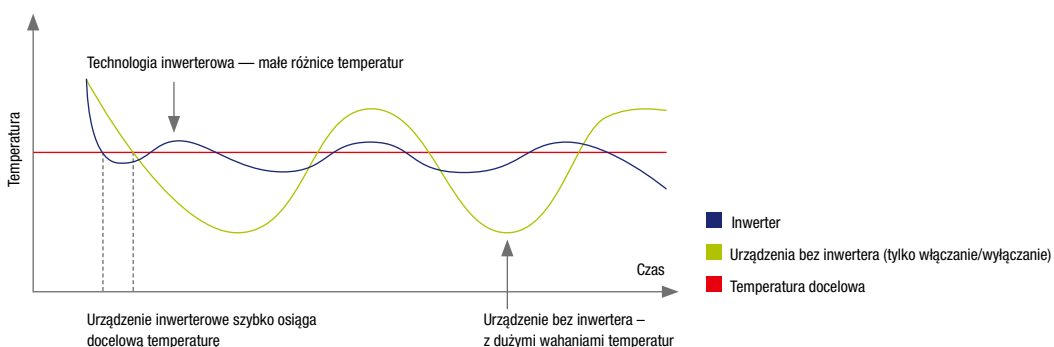

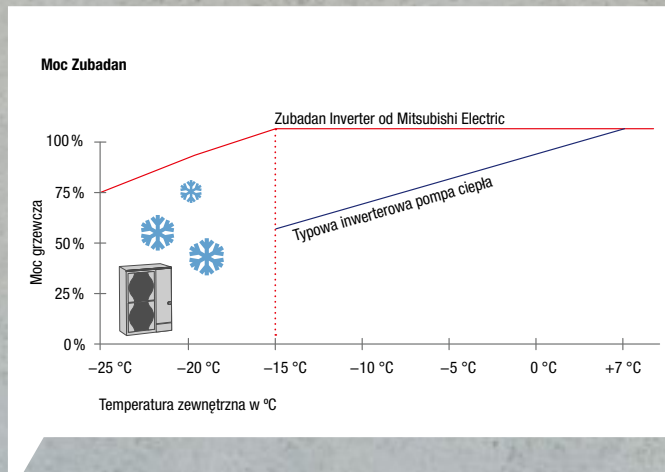

### Power Inverter

Technologii Power Inverter, w którą wyposażono urządzenia Serii Mr. Slim zapewnia ich szczególnie energooszczędną pracę. Poprzez zastosowanie specjalnego odbiornika Power Receiver do przechładzania czynnika chłodniczego i dwóch osobno sterowanych zaworów rozprężnych, urządzenia pracują w optymalnym zakresie niezależnie od trybu pracy. Przekłada się to także na wysoką efektywność energetyczną urządzeń. Zależnie od podłączonego urządzenia wewnętrznego możliwe jest osiągnięcie klasy efektywności energetycznej nawet A++ w trybie grzania i chłodzenia. Ponadto niski poziom hałasu i długość instalacji do 100 m zapewniają dużą elastyczność podczas montażu.



### Zubadan Inverter

Dzięki opatentowanej technologii Zubadan Inverter urządzenia z serii Mr. Slim i City Multi VRF generują wystarczającą moc grzewczą także przy niskich temperaturach zewnętrznych. Pełna moc wytwarzana jest nawet przy -15 °C, a dolna granica zakresu roboczego obniżona jest aż do -25 °C. Dzięki temu urządzenia pracują niezawodnie w bardzo szerokim zakresie temperatur. Urządzenia z Zubadan Inverter zapewniają komfortowe warunki w pomieszczeniach. Odstępy między procesami odszraniania wynoszą do 150 minut, a czas trwania takiego procesu jest o ponad połowę krótszy niż w typowych jednostkach.



- Pełna moc grzewcza do -15 °C
- Odstępy pomiędzy poszczególnymi procesami odszraniania - do 150 minut
- Gwarantowana dolna granica zakresu roboczego do -25 °C na zewnątrz
- Szybki powrót do pracy po zakończeniu procesu odszraniania

### Obieg z Power Inverter

Odbiornik Power Receiver i dwa zawory rozprężne LEV zapewniają najwyższą możliwą sprawność.

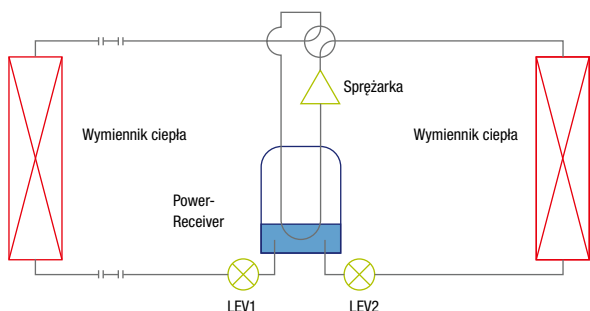

### Cykl pracy agregatu Zubadan - szybki rozruch po odszranianiu

Proces odszraniania trwa średnio 3 min, a odstęp między procesami odszraniania wynosi do 150 min.

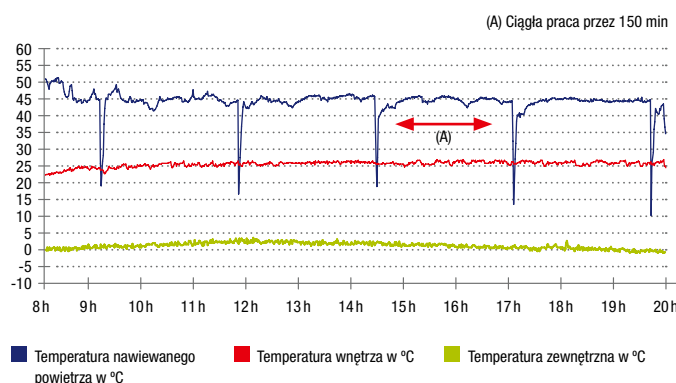



## Replace Technology

### Prosta wymiana starych instalacji R22 lub R407C za pomocą Replace Technology

Rozwiązanie Replace Technology umożliwia łatwe i oszczędne zastąpienie starej instalacji R22 lub R407C\* nowoczesną. Wszystkie systemy inwerterowe typoszeregów Serii M i Mr. Slim standardowo wyposażone są w tę technologię. W urządzeniach City Multi istnieje specjalny typoszereg Replace – PUHY-RP oraz PURY-RP.

Gdy istniejąca, przestarzała instalacja wymieniana jest nowoczesną instalacją R410A, oprócz płukania przewodów wymagane są także kosztowne prace budowlane. Dzięki Replace technology istniejąca instalacja może być nadal wykorzystywana, a wymienić należy tylko urządzenia wewnętrzne i zewnętrzne. Można w ten sposób uniknąć dodatkowych wydatków.

Zmniejsza to znacznie koszty montażu zarówno pod względem czasowym, jak i finansowym. Koszty inwestycji w nową klimatyzację amortyzują się w krótkim czasie dzięki wysokiej rentowności i wysokim potencjalnym oszczędnościom energii.

Firma Mitsubishi Electric opracowała specjalny olej alkilobenzenowy HAB, który zapewnia optymalne smarowanie sprężarki mimo zanieczyszczenia jej olejami mineralnymi, jak w przypadku starych instalacji R22, lub olejami estrowymi, jak w przypadku instalacji R407C.\*\* W inwerterach stosowany jest specjalny olej do maszyn chłodniczych, który odznacza się wysoką odpornością chemiczną. Zakwaszenie przez pozostałości R22 i oleju mineralnego jest wykluczone. Pod względem właściwości olej alkilobenzenowy HAB jest bardzo zbliżony do oleju mineralnego. Pozostałości oleju mineralnego wchłaniane są przez olej alkilobenzenowy HAB, ale nie traci on przez to na smarności. Oprócz przewodów mogą także zostać wykorzystane stare przewody sterujące między urządzeniem wewnętrznym i zewnętrznym\*\*\*.

\* Informacje dotyczące zgodności istniejących przekrojów przewodów z nowymi urządzeniami znajdują się w naszej dokumentacji projektowej.

\*\* Dotyczy naszej Serii M

\*\*\*Pod warunkami opisanymi w naszej dokumentacji projektowej.

### Potencjalne oszczędności przy wymianie w technologii Replace Multi

Przykładowa kalkulacja kosztów na podstawie instalacji w Japonii.

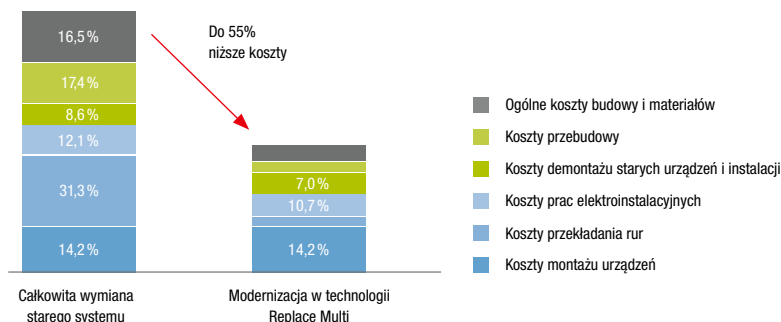

Technologia Replace wbudowana jest we wszystkich inwerterowych urządzeniach zewnętrznych i umożliwia prostą i ekonomiczną wymianę starych instalacji klimatyzacyjnych na czynnik chłodniczy R22 lub R407C.





Przejście na system klimatyzacji z czynnikiem chłodniczym R410A lub R32 wyposażony w nowoczesną technikę inwerterową pozwala sprostać wymaganiom ustawowym, a także wnieść istotny wkład w redukcję emisji CO<sub>2</sub>. Użytkownik otrzymuje energooszczędną instalację odznaczającą się wieloma zaletami, takimi jak nowoczesna forma urządzeń, cichsza i skuteczniejsza praca oraz większa liczba funkcji. Przykładowo wymiana dziesięcioletnich systemów bezinwerterowych na nową instalację pozwala obniżyć koszty eksploatacji prawie o połowę. W przejściowych porach roku można wtedy korzystać z ogrzewania za pomocą nowej klimatyzacji zamiast używać kosztownego ogrzewania. Instalacje składające się z kilku systemów Single Split można wymienić po prostu na jedną instalację MXZ-Multi Split – w ten sposób wiele urządzeń zewnętrznych zastępuje jedno.

Więcej informacji o Replace Technology: **Strony 188 i 189.**

### Trzy argumenty przemawiające za wymianą instalacji z czynnikiem R22

#### 1 Zalety nowoczesnej techniki klimatyzacyjnej

W ostatnich latach nastąpił znaczący rozwój techniki klimatyzacyjnej pod względem efektywności energetycznej, zakresu zastosowania i komfortu: w porównaniu z przestarzałymi systemami R22 nowoczesne systemy Split chłdzą i ogrzewają ciszej, efektywniej i zużywając mniej energii dzięki zastosowaniu nieszkodliwych dla warstwy ozonowej czynników chłodniczych R410A i R32.

#### 2 Wielkie zapotrzebowanie na modernizację

Około miliona instalacji klimatyzacyjnych w całej Europie w najbliższej przyszłości będzie musiało zostać zlikwidowanych. Wygasające umowy serwisowe, wysokie koszty eksploatacji i napraw, niespełnienie teraźniejszych wymagań odnośnie komfortu i spadająca niezawodność pracy wymagają jak najszybszego przebrojenia i inwestycji w nowe systemy klimatyzacji.

#### 3 Ustawowy zakaz stosowania R22

Od 1 stycznia 2010 r. zabronione jest wytwarzanie i magazynowanie świeżego czynnika chłodniczego R22. Do 1 stycznia 2015 r. w ramach serwisu i prac naprawczych możliwe było stosowanie czynnika R22 pochodzącego z recyklingu. Od 1 stycznia 2015 roku czynnik chłodniczy R22 pochodzący z recyklingu nie może być stosowany.

### Przykładowa klimatyzacja serwerowni

		Stare urządzenie R22	Nowe urządzenie R410A		
Moc chłodnicza	kW	12,5	12,5		
Pobór mocy	kW	5,68	3,66		
COP		2,2	3,41		
Roboczogodziny	h	8.000	8.000	Oszczędność	Oszczędność (%)
Roczne zapotrzebowanie na energię	kWh	45.440,00	29.280,00	16.160 kWh	35 %
Roczne koszty energii	EUR	8.179,00	5.270,00	2.909 EUR	35 %
Emisja CO <sub>2</sub>	kg/a	28.172,00	18.153,00	10.019 kg	35 %

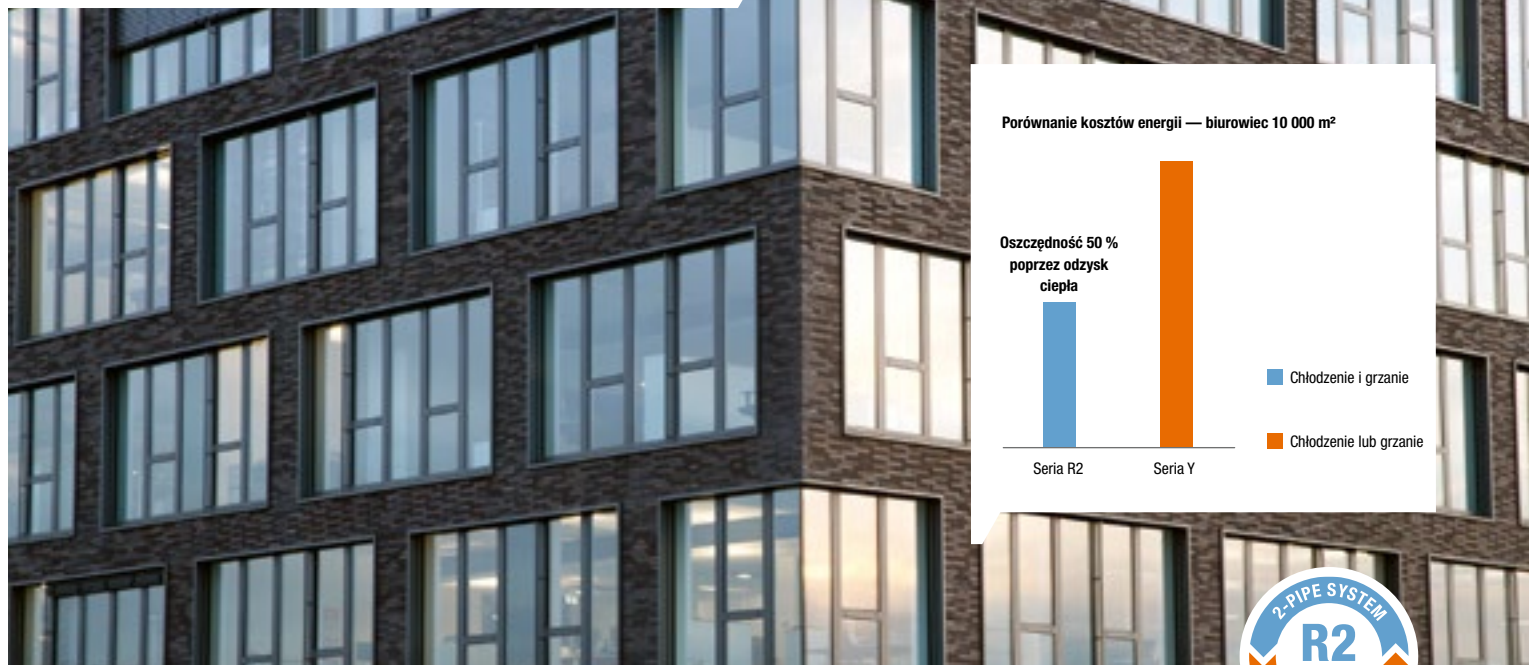

Porównanie kosztów energii — biurowiec 10 000 m<sup>2</sup>Oszczędność 50 %  
poprzez odzysk  
ciepła

## Podwójna zaleta najnowszych rozwiązań

### Racjonalne wykorzystanie energii

Seria R2 to jedyny na świecie system dwururowy do równoczesnego chłodzenia i grzania z odzyskiem ciepła. Energia odbierana z chłodzonych pomieszczeń nie jest odprowadzana na zewnątrz, lecz używana do ogrzewania pomieszczeń z zapotrzebowaniem na ciepło. W budynkach, w których znajdują się serwerownie i pomieszczenia techniczne, istnieje całoroczne zapotrzebowanie na chłodzenie. Do tego świetnie nadaje się technika R2. Każde urządzenie wewnętrzne może działać niezależnie od pozostałych, tak w trybie grzania, jak i chłodzenia.

### Zalety w skrócie

- Wysoki komfort: Każde urządzenie wewnętrzne może niezależnie od innych służyć do grzania lub chłodzenia.
- Efektywność energetyczna: Poprzez odzysk ciepła można obniżyć koszty energii nawet o 50 % zależnie od zapotrzebowania na chłodzenie i grzanie.

### Zmiana fazy czynnika chłodniczego w kontrolerze BC

W jedynych w swoim rodzaju systemach VRF R2 stosowane są tzw. kontrolery BC, w których następuje scentralizowana zmiana fazy stosowanego czynnika chłodniczego w jednym miejscu całej instalacji. Kontroler BC jest centralnym rozdzielaczem czynnika chłodniczego, który stanowi wspólny punkt przełączania między urządzeniami wewnętrznymi i zewnętrznymi. Rozdziela on czynnik chłodniczy stosownie do zapotrzebowania na grzanie w formie gazowej lub na chłodzenie w formie ciekłej. Poprzez kompaktowy kontroler BC do jednego urządzenia zewnętrznego można podłączyć kilka urządzeń wewnętrznych. Kontroler ten rozdziela czynnik chłodniczy w sposób efektywny, zależnie od tego, czy włączony jest tryb grzania

(gazowy czynnik chłodniczy) czy chłodzenia (ciekły czynnik chłodniczy). Wobec równoczesnego grzania i chłodzenia przez instalację rozróżniane są dwa stany robocze, czyli „przeważający tryb grzania” i „przeważający tryb chłodzenia”. Oznacza to, że większość urządzeń podłączonych do wspólnego urządzenia zewnętrznego pracuje w trybie grzania lub chłodzenia.

### Transport czynnika chłodniczego – ciekłego i gazowego jedną rurą

Takie rozwiązanie umożliwia przesyłanie zarówno ciekłego, jak i gazowego czynnika chłodniczego tą samą rurą. Obecność dwóch faz czynnika chłodniczego w rurach łączących urządzenie zewnętrzne i kontroler BC możliwe jest dzięki precyzyjnej regulacji ciśnienia i temperatury.

### Szerokie spectrum zastosowań

Poprzez pompę ciepła VRF R2 można na wspólnym systemie zaprojektować pełne instalacje do ogrzewania, chłodzenia, przygotowania ciepłej wody użytkowej (CWU) i wentylacji zasilane przez odnawialne źródło energii. Dzięki odzyskowi lub transferowi ciepła za pomocą opatentowanej techniki R2 odprowadzane ciepło można spożytkować np. do przygotowania ciepłej wody użytkowej (CWU) w lecie. Liczne przykłady potwierdzają walory ekonomiczne tego systemu, zwłaszcza pod względem kosztów eksploatacji.

### Dopracowane rozwiązanie o wysokiej sprawności

Na bazie sprawdzonej techniki R2 firma Mitsubishi Electric opracowała pierwszy hybrydowy system VRF do równoczesnego chłodzenia i grzania z odzyskiem ciepła.



**HYBRID**  
CITY MULTI

## Ewolucja klimatyzacji — światowa nowość

**Nowy system Hybrid City Multi (HVRF) jest pierwszym na świecie dwururowym systemem do równoczesnego chłodzenia i grzania z odzyskiem ciepła.**

System Hybrid City Multi został stworzony specjalnie w odpowiedzi na wymagania nowoczesnej architektury budynków o wysokim zapotrzebowaniu na wydajność i komfort, w tym biurowców i hoteli. Nowoczesny rodzaj zabudowy budynków biurowych, bardziej rygorystyczne przepisy w zakresie ich izolacji i wewnętrznych obciążeń termicznych, takich jak komputery, drukarki i serwerownie stawiają wysokie wymagania względem elastycznych i zaawansowanych systemów klimatyzacyjnych, wentylacyjnych i grzewczych. System Hybrid City Multi spełnia te wymagania w eksploatacji biurowej we wzorowy sposób, zapewniając doskonałe środowisko pracy. A w przypadku zastosowania w systemie HVRF w hotelach, przepływ wody przez jednostki wewnętrzne eliminuje, nawet w najmniejszych pomieszczeniach, potencjalne konflikty z limitami ilości czynnika chłodniczego, które występują w przypadku systemów z bezpośrednim wymiennikiem ciepła.

### Zalety w skrócie

- Hybrydowy kontroler BC (HBC) zawiera płytowy wymiennik ciepła, w którym zachodzi wymiana energii między czynnikiem chłodniczym a wodą.
- Rolę nośnika energii między jednostką zewnętrzną a hybrydowym kontrolerem HBC pełni czynnik chłodniczy. Z kontrolera HBC kondycjonowana woda rozprowadzana jest do urządzeń wewnętrznych.
- Prosty montaż oraz skuteczne i niemal bezobsługowe działanie systemu dwururowego w porównaniu z systemem trójrurowym lub czterorurowym systemem wody lodowej.
- Wysoka efektywność energetyczna poprzez odzysk ciepła w porównaniu z agregatem wody lodowej. Potencjalna oszczędność energii nawet 40 %.

Więcej informacji o City Multi VRF od **strony 230**.

### Budowa systemu Hybrid City Multi

#### Urządzenie zewnętrzne

Urządzenie zewnętrzne regulowane jest przez inwerter prawie bezstopniowo i udostępnia tylko tyle mocy, ile faktycznie potrzebuje budynek. Technologia inwerterowa umożliwia działanie bez zasobnika.

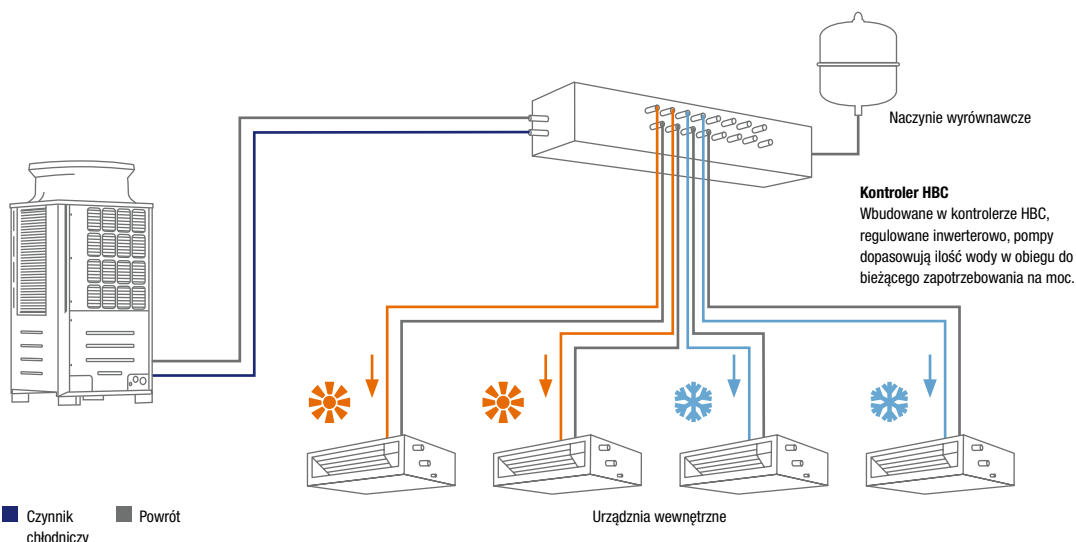

## Funkcje: Aspekty techniczne



### Inverter

Urządzenie zewnętrzne wyposażone jest w energooszczędną technikę inwerterową.



### Standard Inverter

Urządzenie zewnętrzne wyposażone jest w standardową technikę inwerterową.



### Power Inverter

Urządzenie zewnętrzne wyposażone jest w technikę Power Inverter.



### Zubadan Inverter

Urządzenie zewnętrzne wyposażone jest w opatentowaną technikę Zubadan Inverter.

Dalsze informacje na temat technologii inwerterowej znajdują się na **stronach 14 do 15**.



### Reuse Piping

Inwerterowe urządzenie zewnętrzne wyposażone jest standardowo w rozwiązanie Replace Technology, która umożliwia dalsze użytkowanie dotychczasowej instalacji stosowanej do czynników chłodniczych R22 i R407C\*. Więcej informacji – **strona 16**.

\* Informacje dotyczące zgodności istniejących przekrojów rur z nowymi urządzeniami znajdują się w dokumentacji projektowej.



### Certified Quality

Klimatyzator typu Split otrzymał znak jakości dla klimatyzatorów pokojowych od zrzeszenia branżowego Gebäude-Klima e. V. (FGK). Więcej informacji – **strona 26**.



### Hyper Heating

Technologia ta umożliwia pracę urządzenia przy pełnej mocy nawet przy  $-15\text{ }^{\circ}\text{C}$ . A dolna granica zakresu roboczego obniżona jest aż do  $-25\text{ }^{\circ}\text{C}$ . Więcej informacji – **stronach 12 do 13**.

## Funkcje: Montaż / serwisowanie



### Przyłącze świeżego powietrza

Poprzez standardowe przyłącze można doprowadzać do pomieszczenia świeże powietrze zewnętrzne. Maksymalna ilość powietrza odpowiada 20 % znamionowej ilości powietrza danego urządzenia. Doprowadzanie powietrza zewnętrznego wymaga wentylatora wspomagającego.



### Tryb pompy ciepła

Za pomocą funkcji pompy ciepła można ogrzewać pomieszczenia w sposób energooszczędny. Wysoka sprawność także przy niskich temperaturach zapewnia niskie zużycie energii. W wielu przypadkach istnieje możliwość zastąpienia konwencjonalnych systemów grzewczych przez pompy ciepła.



### Możliwość podłączenia do VRF za pomocą zestawu LEV

Umożliwia podłączenie urządzeń wewnętrznych Serii M do instalacji City Multi VRF. Zestaw LEV zawiera zewnętrzny, sterowany elektronicznie zawór rozprężny do jednostek zewnętrznych, który jest niezbędny do współdziałania z instalacjami City Multi VRF. Więcej informacji – [strona 225](#).



### Regulator zimowy

Wbudowany regulator zimowy umożliwia chłodzenie także przy niskich temperaturach zewnętrznych. Prędkość obrotowa wentylatora urządzenia zewnętrznego obniżana jest automatycznie na tyle, aby ustabilizować ciśnienie skraplania. Gdy urządzenie zewnętrzne wystawione jest na działanie silnego wiatru, niezbędna jest dodatkowa osłona wymiennika.



### Multi-Split – seria Mr. Slim

Zależnie od wielkości konstrukcyjnej do jednego urządzenia zewnętrznego można podłączyć od jednej do czterech jednostek wewnętrznych. Możliwe jest zasilanie tylko jednej strefy użytkowania tj. np. sali wykładowej, open space itp. Muszą być przestrzegane dozwolone kombinacje urządzeń.



### Ponowne włączenie po awarii sieci zasilającej

W momencie przywrócenia zasilania urządzenia uruchamiane są automatycznie zgodnie z ostatnio wybranymi ustawieniami. Zapewnia to wysoką niezawodność działania.

**R 410A**

### Fabryczne wypełnienie czynnikiem chłodniczym R410A

Fabryczne wypełnienie na 30 m długości przewodów (jeden kierunek).\*

\* Zależnie od typu urządzenia

**R 32**

### Fabryczne napełnienie czynnikiem chłodniczym R32

R32 (difluorometan [CH<sub>2</sub>F<sub>2</sub>]) jest czynnikiem chłodniczym z grupy hydrofluorowęglowodorów. Stosowany jest już od lat jako jeden ze składników czynnika chłodniczego R410A, a wartość jego współczynnika GWP wynosząca 675 jest na tyle niska, że już dzisiaj spełnia wymagania rozporządzenia w sprawie F-gazów zaplanowane na 2025 r.



### Pompka skroplin

Urządzenia wyposażone są standardowo we wbudowaną pompkę skroplin, aby uprościć odprowadzanie kondensatu. Wysokość tłoczenia zależy od typu jednostki wewnętrznej.



### Kontrola poziomu czynnika chłodniczego

Służy do kontroli szczelności instalacji i może być uaktywniona poprzez pilot przewodowy PAR-33MAA.



### Funkcja nadmiarowości

Realizuje podział czasu pracy i przełączanie awaryjne. Funkcja ta nie wymaga żadnych innych akcesoriów poza pilotem przewodowym PAR-33MAA.

### Zakres funkcji\*\*:

Rotacja: Automatyczna zamiana stanów roboczych obu instalacji w wyznaczonych odstępach czasu, wynoszących od 1 do 28 dni, umożliwia podział czasu pracy.

Rezerwa: Jeśli w jednej instalacji wystąpi usterka, druga uruchamiana jest automatycznie.

Kaskada: W przypadku przekroczenia ustawionej temperatury zadanej druga instalacja uruchamiana jest automatycznie. Gdy ponownie osiągnięta zostanie temperatura zadana, druga instalacja przestaje pracować. Ta funkcja dostępna jest tylko w trybie chłodzenia.

\*\* Te funkcje dostępne są tylko w jednostkach zewnętrznych serii Mr. Slim o indeksie wydajności od 35 do 140 i nie są dostępne w instalacjach Multi-Split.



## Funkcje: Komfort



### MELCloud

Urządzenie można doposażyć w kartę Wi-Fi i zdalnie sterować z poziomu oprogramowania sterującego MELCloud zainstalowanego na smartfonie, tablecie lub komputerze.

Dalsze informacje o systemach sterowania poprzez urządzenia przenośne można znaleźć na **stronie 269**.



### Econo Cool

Przyczynia się do oszczędzania energii poprzez automatyczne podniesienie zadanej temperatury o 2 °C w trybie chłodzenia. Zmniejszona moc chłodzenia nie jest odczuwana dzięki specjalnemu programowi wentylatora.

	Bez Econo Cool	Z Econo Cool
Temperatura zewnętrzna	35 °C	35 °C
Ustawiona wartość zadana	25 °C	27 °C
Odczuwalna temperatura	30 °C	29,3 °C



### Programator włączania i wyłączenia

Za pomocą programatora czasowego włączania i wyłączenia można zaprogramować konkretne godziny włączania i wyłączenia.



### Programator tygodniowy

Za pomocą programatora tygodniowego można zaprogramować maksymalnie cztery oddzielne operacje włączania i wyłączenia na każdy dzień. Urządzenie można elastycznie włączać i wyłączać. Ponadto w każdej operacji włączania i wyłączenia można indywidualnie ustawić temperaturę. W ten sposób można sterować urządzeniem stosownie do zapotrzebowania i energooszczędnie.



### Tryb nocny

Tryb nocny to nowa funkcja, która podnosi komfort, automatycznie obniżając poziom hałasu urządzenia zewnętrznego o -3 dB(A). Równocześnie dezaktywowana jest dioda LED na urządzeniu wewnętrznym, a w pilocie wyciszana jest akustyczna sygnalizacja wykonywania operacji.



### Czujnik 3D i-see

Czujnik 3D i-see monitoruje pomieszczenie i rozpoznaje, gdzie przebywają ludzie. Na podstawie tych danych urządzenie stara się tak kierować strumień powietrza, aby na osoby przebywające w jego zasięgu, nie był skierowany nieprzyjemny podmuch. Dalsze informacje znajdują się na **stronie 29**.



### I SAVE

Za pomocą funkcji I SAVE można zapisać preferowany stan roboczy i następnie przywoływać go przez naciśnięcie przycisku I SAVE.



### Silent

Tryb cichej pracy, w którym urządzenie pracuje tak, aby wydawać jak najmniej odgłosów, co jest przydatne np. w nocy.



### Ochrona przed wyziębieniem

Najniższa temperatura, jaką można ustawić w trybie grzania, wynosi 10 °C. Umożliwia to oszczędną pracę w nieużywanych pomieszczeniach. Ponadto zapobiega to silnemu wyziębieniu pomieszczenia.



### Możliwość podłączenia pilota przewodowego

Do interfejsu MAC-397IF-E lub MAC-333IF-E w urządzeniu można opcjonalnie podłączyć kompaktowy pilot przewodowy PAC-YT52CRA lub wysokiej klasy pilot przewodowy PAR-33MAA.

## Funkcje: Jakość powietrza



### Poziomy Swing

Żaluzja powietrzna wychyla się w lewo i w prawo, aby objąć zasięgiem także pomieszczenia o dużej powierzchni.



### Pionowy Swing

Żaluzja powietrzna wychyla się w górę i w dół, aby powietrze rozprawdane było po wszystkich obszarach pomieszczenia.



### Wide & Long

Urządzenie ma bardzo daleki zasięg, który może wynosić nawet 12 m, dzięki czemu może klimatyzować także duże pomieszczenia. Pionowy kąt wylotu powietrza można ustawić w siedmiu różnych kierunkach.

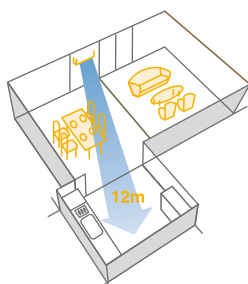
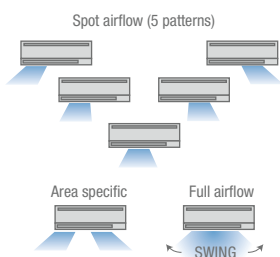

### Poczwórny filtr plazmowy

Poczwórny filtr plazmowy skutecznie oczyszcza powietrze i neutralizuje zapachy.

#### Czyszczenie powietrza przez filtr plazmowo-enzymatyczny

Poprzez jonizację plazmy i naładowanie elektrostatyczne filtra usuwane są nawet najmniejsze cząsteczki, jak np. pyłki, bakterie i inne alergeny.

#### Neutralizacja zapachów przez filtr plazmowo-zapachowy

Dzięki powierzchni liczącej około 300 m<sup>2</sup> filtr niezwykle skutecznie usuwa zapachy z powietrza w pomieszczeniu.



### Automatyczne sterowanie wentylatorem

Zapewnia optymalną ilość powietrza zależnie od zapotrzebowania na moc. Jeśli na krótko po włączeniu potrzebne jest dużo mocy, automatycznie włączany jest wysoki bieg urządzenia. Gdy osiągnięta zostanie wymagana temperatura, ilość powietrza zredukowana jest automatycznie.



### Filtr oczyszczający powietrze z jonami srebra

Bardzo wysoki stopień filtracji sprawia, że zatrzymywane są cząsteczki już o wielkości 0,01 μm. Specjalnie zastosowane jony srebra unieszkodliwiają unoszące się w powietrzu alergeny.



Filtr oczyszczający powietrze z jonami srebra



### Filtr z jonami srebra

Powłoka z zawartością jonów srebra pozwala na uzyskanie wysokiej czystości powietrza poprzez skuteczne usuwanie z pomieszczenia zapachów, bakterii i alergenów. Mycie filtra nie wpływa na skuteczność działania powłoki.



Filtr z jonami srebra



**SERIA M**

# SPIS TREŚCI



## Ogólne informacje o produkcie

Zalety i właściwości	26
Nowości w serii	28
Przegląd funkcji	30
Przegląd urządzeń wewnętrznych	32
Przegląd urządzeń zewnętrznych	33

## Urządzenia ściennie

Urządzenie ściennie Diamond (MSZ-LN)	34
Urządzenie ściennie Deluxe (MSZ-FH)	38
Urządzenie ściennie Premium (MSZ-EF)	40
Urządzenie ściennie Kompakt (MSZ-AP)	42
Urządzenie ściennie Kompakt (MSZ-SF)	44
Urządzenie ściennie Standard (MSZ-GF)	46

## Urządzenie przypodłogowe

Urządzenie przypodłogowe (MFZ-KJ)	48
-----------------------------------	----

## Urządzenia kasetonowe

Urządzenie kasetonowe 1-stronne (MLZ-KA)	50
Urządzenie kasetonowe 4-stronne (SLZ-KF)	52

## Urządzenie kanałowe do zabudowy

Urządzenie kanałowe do zabudowy (SEZ-KD)	54
--	----

## Urządzenia zewnętrzne Multisplit-Inverter

Możliwości połączeń	56
Urządzenia zewnętrzne	60

## Informacje uzupełniające

Ilości czynnika chłodniczego	67
Schematy elektryczne	69
Opcjonalne interfejsy	70
Przegląd systemów sterowania	71
Przegląd akcesoriów	72
Wymiary	73
Wymagania ogólne, klucz nazwy produktu	83





## Zalety i właściwości Serii M

### Klimatyzatory pokojowe zapewniające optymalny komfort

Seria M umożliwia energooszczędne chłodzenie lub ogrzewanie małych i średnich pomieszczeń. Nowoczesność urządzeń umożliwia ich montaż jako rozwiązań typu Single lub Multi Split w mieszkaniach, małych biurach lub gabinetach. Urządzenia te doskonale wtapiają się w wystrój wnętrza: ich niewielkie wymiary, elegancki wygląd i bezgłośna praca sprawiają, że ich obecność jest niemal niezauważalna. Jednocześnie, dzięki ich pracy, w pomieszczeniach, w których są zainstalowane, panują komfortowe warunki.

### Warianty systemu

- Zakres mocy od 1,5 kW do 18,0 kW tylko do chłodzenia lub do chłodzenia i grzania.
- Układ Single Split lub Multi Split z 2–8 urządzeniami wewnętrznymi.
- Łatwe w montażu urządzenia wewnętrzne — w wykonaniu kasetonowym, podstropowym, kanałowym, ściennym i przy-podłogowym.
- Energooszczędne urządzenia zewnętrzne w formie inwertorowych pomp ciepła.
- Zasilanie 230 V, jednofazowe, 50 Hz lub 380–415 V, trójfazowe, 50 Hz.

### Pilot przewodowy PAR-33MAA i PAC-YT52CRA

Wszystkie urządzenia z Serii M mogą być obsługiwane także za pomocą pilota przewodowego (niektóre modele mogą wymagać adaptera do podłączenia sterownika). Do wyboru są dwa piloty przewodowe: kompaktowe PAC-YT52CRA i bardziej zaawansowane PAR-33MAA z przydatną funkcją programatora tygodniowego. Oba rodzaje sterowania wyposażone są w podświetlany wyświetlacz ciekłokrystaliczny są łatwe w obsłudze.

### Zalety

#### Cicha praca

- Wyciszone jednostki wewnętrzne pracują niemal bezgłośnie.
- Pracy urządzeń ściennych MSZ-FH25/35VE w trybie chłodzenia z włączoną funkcją Sleep towarzyszy tylko leciutki szum powietrza o głośności zaledwie 20 dB (A), który na pewno nie zakłóci nikomu nocnego spokoju.
- Pracy urządzeń ściennych MSZ-FH25/35VE w trybie chłodzenia z włączoną funkcją Sleep towarzyszy ledwo słyszalny szum powietrza o głośności zaledwie 19 dB(A).

#### Najwyższa efektywność energetyczna

- Energooszczędna technika inwertorowa: Systemy inwertorowe pracują ekonomicznie dzięki bezstopniowej regulacji mocy. Udostępniają dokładnie tyle mocy chłodniczej/grzewczej, ile potrzebne jest w danym momencie.
- Energooszczędne sprężarki wytwarzają minimalną ilość hałasu i drgań.

#### Znak jakości dla klimatyzatorów pokojowych

Związek branżowy Gebäude-Klima e. V. (FGK) wyróżnił wszystkie jednostki split z funkcją pompy ciepła odznaką jakości. Za najważniejsze kryteria wyróżnienia uznano m.in.:

- Najwyższa efektywność energetyczna — tylko urządzenia inwertorowe mogą nosić znak jakości.
- Gwarantowana dostępność części zamiennych w ciągu dwóch dni roboczych i przynajmniej przez okres dziesięciu lat.
- Rozbudowana oferta szkoleń, pomoc podczas planowania i kompletna dokumentacja.
- Gwarantowane dotrzymanie danych technicznych zawartych w katalogach, parametry obliczane zgodnie z normą EN 14511.

#### Cicha praca

Dzięki poziomowi hałasu wynoszącemu zaledwie 19 dB(A) urządzenie ścienne MSZ-SF nadaje się znakomicie do wrażliwych na hałas pomieszczeń mieszkalnych i gabinetów.

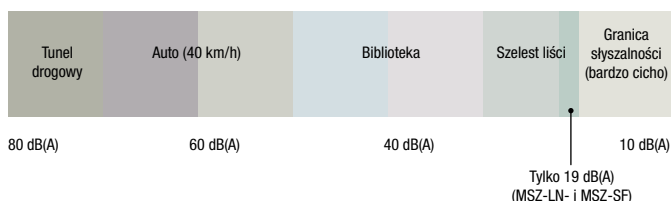



### Zastosowanie w pomieszczeniach technicznych

Zastosowanie urządzeń klimatyzacyjnych w serwerowniach i innych wrażliwych na temperaturę pomieszczeniach technicznych wymaga szczególnej staranności w trakcie planowania. Oznacza to, że urządzenia klimatyzacyjne muszą być wymiarowane na podstawie ich jawnej mocy chłodniczej, a nie całkowitej, która podana jest w niniejszym katalogu. Wartości jawnej mocy chłodniczej można znaleźć w naszych podręcznikach planowania. Należy uwzględnić ograniczenia urządzeń w trybie chłodzenia oraz to, że urządzenia serii M przeznaczone są do zwiększania komfortu użytkowników poprzez klimatyzację. Do niezawodnego klimatyzowania pomieszczeń technicznych służą nasze produkty z serii Mr. Slim.

### Ułatwienie montażu i doposażenia

- Dzięki niewielkim wymiarom urządzeń wewnętrznych i zewnętrznych montaż jest bardzo elastyczny.
- Urządzenia Multi Split można w dowolnym momencie dozbierać i rozbudowywać. Jako podstawa wymagane są przynajmniej dwa urządzenia wewnętrzne, do których można później dodać maksymalnie sześć następnych.

### Nieograniczone możliwości zestawień

Chcą Państwo klimatyzować pomieszczenie, aby podnieść komfort przebywania w nim lub stworzyć przyjemną atmosferę do pracy? To zadanie łatwe do zrealizowania poprzez szeroką ofertę klimatyzacji Mitsubishi Electric. Nasze serie: Seria M i Mr. Slim oferują klimatyzatory, które zostały zaprojektowane z naciskiem na trzy czynniki: odczucie komfortowych warunków klimatycznych w pomieszczeniu, niskie zużycie energii i elastyczność podczas planowania i montażu.

Sterownik A-CONTROL zarówno w przypadku Serii M, jak i urządzeń Mr. Slim oferuje szerokie spectrum możliwych ustawień. W ten sposób urządzenia zewnętrzne Serii M mogą współdziałać z urządzeniami wewnętrznymi serii Mr. Slim. Istnieją też zestawy przyłączeniowe umożliwiające podłączenie urządzeń wewnętrznych Serii M do urządzeń zewnętrznych City Multi VRF. Opis modeli Mr. Slim znajduje się w katalogu produktów Mr. Slim.

### Wyróżniający design

Nie tylko walory techniczne, ale także wygląd zewnętrzny urządzeń Serii M zasługuje na wyróżnienie. Poszczególne modele zostały nagrodzone m. in. tytułami Red Dot Award i Good Design Award.

Zastosowania Single i Multi Split

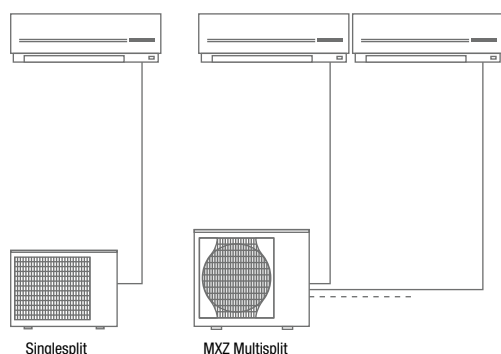

Zestaw LEV do podłączenia do systemu City Multi VRF

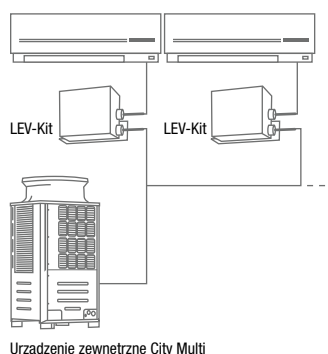

NEW

## Nowość

### Urządzenie ściennie Diamond MSZ-LN

Elegancki design odgrywa szczególnie istotną rolę w aranżacji wnętrza wysokiej klasy. Cztery warianty kolorystyczne pozwalają realizować ambitne projekty wnętrz. Urządzenia te to także synonim energooszczędności i wysokiej jakości.

- Wbudowany odbiornik WiFi
- Wykrywanie obecności przez czujnik i-see 3D
- Dzielone żaluzje powietrzne do sterowania strumieniem powietrza
- Tryb nocny
- Wysoka efektywność energetyczna (A+++)
- Bardzo cicha praca — tylko 19 dB(A)
- R32 jako Single Split
- R410A jako Multi Split

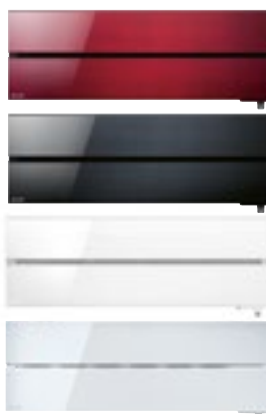

**Urządzenie ściennie MSZ-LN**  
Możliwość indywidualnego wyboru koloru, od Ruby Red przez Natural White i Pearl White do Onyx Black.

### Seria urządzeń zewnętrznych MSZ-AP

Nowa seria urządzeń zewnętrznych o mocy 1,5–5,0 kW do zastosowań Single i Multi Split.

- Niewielkie wymiary pozwalają na dyskretny montaż
- Poziom hałasu tylko 19 dB(A)
- Wysoka efektywność energetyczna do A+++/A++ w trybie chłodzenia i ogrzewania
- Urządzenia wewnętrzne MSZ-AP nadające się do zastosowań Multi Split z czynnikiem chłodniczym R32 i R410A
- Połączenie z systemami City Multi poprzez zestaw LEV i rozdzielacz

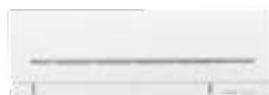

### Nowe urządzenia zewnętrzne Multisplit z R32

Do nowych urządzeń zewnętrznych Multi split R32 można podłączać nowe urządzenia wewnętrzne zgodne z R32 SLZ-M i SEZ-M. Ponadto nowa jednostka kasetonowa Euroraster jest dostępna w indeksie mocy 15, zatem może być stosowana w pomieszczeniach o mniejszym zapotrzebowaniu na moc.

- Wyraźne zmniejszenie ekwiwalentu CO<sub>2</sub>
- Zwiększona efektywność energetyczna



## Atuty

### Nowe 4-stronne urządzenia kasetonowe

Niewielka wysokość zabudowy sprawia, że nowe 4-stronne urządzenia kasetonowe idealnie nadają się do umieszczenia w suficie podwieszanym. Montaż ułatwia także prosta konstrukcja urządzenia.

### Opcjonalny czujnik 3D i-see Sensor

Czujnik 3D i-see jest to wykrywający temperaturę czujnik, który mierzy temperaturę w pomieszczeniu i reaguje na jej zmiany. Jeśli w pomieszczeniu przebywa mała liczba osób, wytwarzana wydajność chłodnicza jest automatycznie redukowana w celu zwiększenia efektywności działania.

### Urządzenia wewnętrzne Serii M pracujące w systemach VRF

Nowe rozdzielacze chłodnicze PAC-MK umożliwiają podłączenie wszystkich urządzeń wewnętrznych Serii M do urządzeń zewnętrznych VRF. Zestaw LEV zawiera zewnętrzny, sterowany elektronicznie zawór rozprężny do urządzeń wewnętrznych, który jest niezbędny do współdziałania z instalacjami VRF.

Dzięki temu użytkownik zyskuje znacznie większy wybór możliwych urządzeń wewnętrznych. Ponadto zamiast przewymiarowywać urządzenia zewnętrzne, użytkownik może precyzyjnie zaspokajać zapotrzebowanie na chłodzenie/grzanie przy użyciu mniejszych mocy.

Do wyboru są łącznie 33 różne urządzenia wewnętrzne Serii M. Dwa rozdzielacze chłodnicze są dostępne w wersjach z trzema i pięcioma przyłączami, umożliwiając podłączenie ośmiu urządzeń Serii M i Mr. Slim do systemu PUMY.

### Urządzenia zewnętrzne Hyper Heating do pracy Multi Split

Nowe urządzenia zewnętrzne Multi Split dzięki zastosowaniu technologii Hyper Heating są urządzeniami, które mogą być stosowane także przy wysokim zapotrzebowaniu na grzanie. Pracują niezawodnie w bardzo szerokim zakresie temperatur.

- 100 % mocy grzewczej do  $-15\text{ }^{\circ}\text{C}$  na zewnątrz
- Poszerzony zakres pracy do  $-25\text{ }^{\circ}\text{C}$  na zewnątrz
- Wysoka sezonowa efektywność energetyczna
- Zoptymalizowany tryb odszraniania

#### Opcjonalny czujnik i-see 3D

Rozpoznaje obecność osób w pomieszczeniu

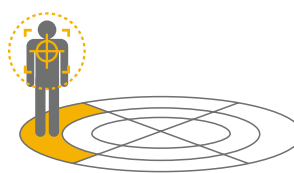

Rozpoznaje liczbę osób w pomieszczeniu

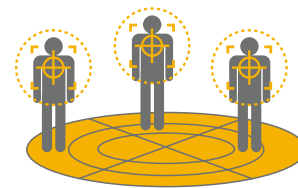

#### Lista współpracujących urządzeń wewnętrznych Mitsubishi Electric

Seria M (indeks wydajności)		
MSZ-SF (15–50)	MSZ-EF (18–50)	SLZ-KF (25–60)
MSZ-FH (25–50)	MFZ-KJ (25–50)	SEZ-KD (25–71)
MSZ-GF (60–71)	MLZ-KA (25–50)	
MSZ-LN (25–50)	MSZ-AP (15–50)	

#### Mr. Slim (indeks wydajności)

PLA-ZM/RP (35–71)	PCA-M (35–71)
-------------------	---------------

#### City Multi VRF (indeks wydajności)

PMFY-P VBM-E (20–40)	PKFY-P VHM-E (32–100)	PEFY-P VMH-E (40–140)
PLFY-P VLMD-E (20–125)	PFFY-P VKM-E (20–40)	PEFY-P VMA-E (20–140)
PLFY-P VFM-E (15–40)	PFFY-P VLEM-E (20–63)	PEFY-P VMR-E-L (20–32)
PLFY-P VBM-E (32–125)	PFFY-P VLRM-E (20–63)	PEFY-P VMS1-E (15–63)
PKFY-P VBM-E (15–25)	PFFY-P VLMM-E (20–63)	PEFY-P VMH-E-F (80/140)





## Przeгляд funkcji

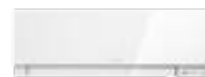

Aspekty techniczne		Urządzenie ściennie MSZ-LN	Urządzenie ściennie MSZ-FH	Urządzenie ściennie MSZ-EF	Urządzenie ściennie MSZ-AP
Urządzenia wewnętrzne	Inwerterowa	•	•	•	•
	Hyper Heating	•*	•*		
	Replace Technology	•	•	•	•
	Certified Quality	•	•	•	•
<b>Montaż / serwisowanie</b>					
Urządzenia wewnętrzne	Tryb pompy ciepła	•	•	•	•
	Regulator zimowy	•	•	•	•
	Ponowne włączenie po awarii sieci zasilającej	•	•	•	•
	Fabryczne napełnienie czynnikiem chłodniczym R410A		•	•	
	Fabryczne napełnienie czynnikiem chłodniczym R32	•			•
Urządzenia zewnętrzne	Przyłącze świeżego powietrza				
	Możliwość podłączenia do VRF za pomocą zestawu LEV		•	•	•
	Pompka skroplin				
<b>Komfort</b>					
Urządzenia zewnętrzne	MELCloud	•	•*	•*	•*
	Econo Cool	•	•	•	•
	Programator włączania i wyłączania	•	•	•	•
	Programator tygodniowy	•	•	•	•
	Czujnik 3D i-see	•	•		
	i-save	•	•	•	•
	Silent	•	•	•	•
	Ochrona przed wyzębieniem	•	•	•	•
	Możliwość podłączenia pilota przewodowego	•	•	•	•
	Tryb nocny	•			•
	<b>Jakość powietrza</b>				
Urządzenia zewnętrzne	Poziomy Swing	•	•		
	Pionowy Swing	•	•	•	•
	Wide & Long				
	Poczwoorny filtr plazmowy / Poczwoorny filtr plazmowy Plus	-/•	•/-		
	Automatyczne sterowanie wentylatorem	•	•	•	•
	Filtr z jonami srebra			•	•

\* Opcja



Urządzenie ścienne MSZ-SF	Urządzenie ścienne MSZ-GF	Urządzenia przypodłogowe MFZ-KJ	Urządzenia kasetonowe 1-stronne MLZ-KA / MLZ-KP	Urządzenia kasetonowe 4-stronne SLZ-KF / SLZ-M	Urządzenia kanałowe SEZ-KD / SEZ-M
•	•	•		•	•
		•*			
•	•	•		•	•
•	•	•	•	•	•
•	•	•		•	•
•	•	•		•	•
•	•	•	•	•	•
•	•	•		•	•
•		•		•	•
			•	•	
•*	•*	•*	•*	•*	•*
•	•	•	•		
•	•	•	•	•	•
•	•	•		•	•
				•*	
•	•	•			
•	•	•			
•	•	•			
•	•	•	•	•	
•	•	•	•	•	
•	•				
•	•				
•	•	•	•	•	•
•	•				



## Urządzenia wewnętrzne

■ Chłodzenie lub grzaniegrzanie

■ Numery stron

NEW

GOOD DESIGN

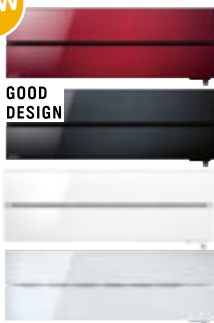

Urządzenia ścienna MSZ-LN

34-37

GOOD DESIGN



Urządzenia ścienna MSZ-FH

38-39

GOOD DESIGN



Urządzenia ścienna MSZ-EF

40-41

NEW



Urządzenia ścienna MSZ-AP

42-43

GOOD DESIGN

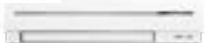

Urządzenia ścienna MSZ-SF

44-45



Urządzenia ścienna MSZ-GF

46-47

GOOD DESIGN



Urządzenia przypodłogowe MFZ-KJ

48-49

NEW



Urządzenia kasetonowe 1-stronne MLZ-KA / MLZ-KP\*

50-51

NEW

GOOD DESIGN



Urządzenia kasetonowe 4-stronne SLZ-KF / SLZ-M\*

52-53

NEW



Urządzenia kanałowe SEZ-KD / SEZ-M\*

54-55

Indeks wydajności

Wydajność chłodnicza (kW)

Wydajność grzewcza (kW)

	15	18	20	22	25	35	42	50	60	71
Wydajność chłodnicza (kW)	1,5	1,8	2,3	2,2	2,5	3,5	4,2	5,0	6,0	7,1
Wydajność grzewcza (kW)	1,7	2,2	2,5	3,3	3,0	4,0	5,4	5,8	7,0	8,1

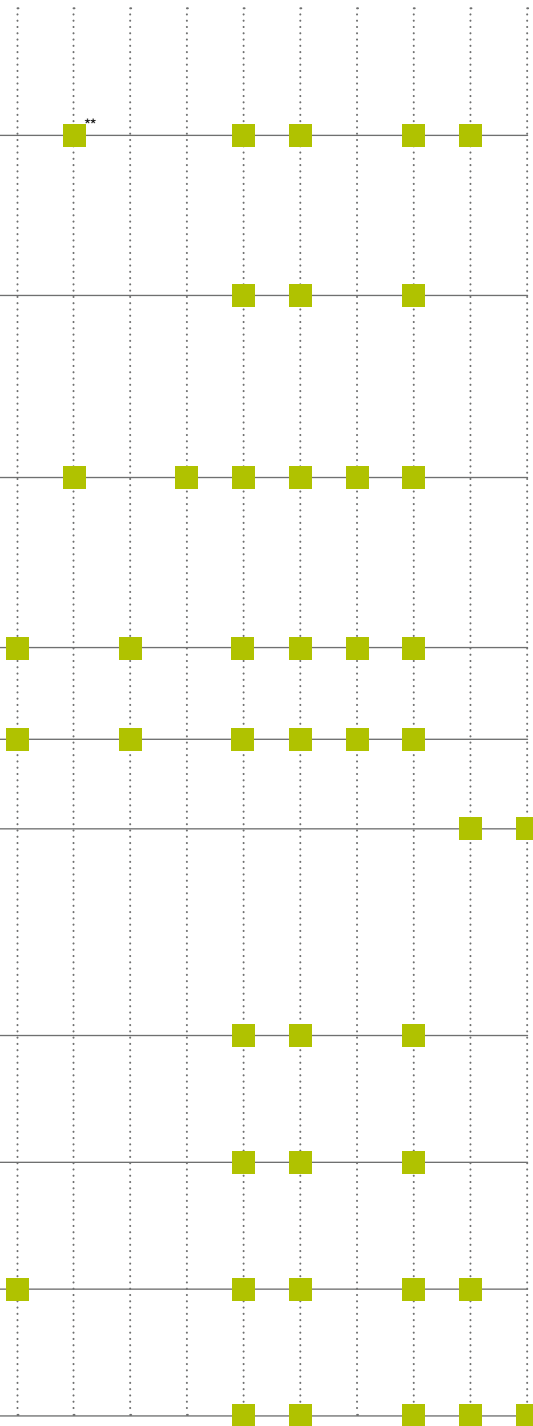

\* Dostępne od lata 2018, jako urządzenia wewnętrzne nadające się do zastosowań z czynnikiem chłodniczym R410A i R32.

\*\* MSZ-LN18 dostępne od lata 2018.



## Urządzenia zewnętrzne Multi Split

Maks. liczba jednostek wewnętrznych

Wydajność chłodnicza (kW)

Wydajność grzewcza (kW)

Maks. liczba jednostek wewnętrznych	2	2	2	3	3	4	4	5	6	8	8	8
Wydajność chłodnicza (kW)	3,3	4,2	5,3	5,4	6,8	7,2	8,3	10,2	12,2	12,5	14,0	15,5
Wydajność grzewcza (kW)	4,0	4,5	6,4	7,0	8,6	8,6	9,0	10,5	14,0	14,0	16,0	18,0

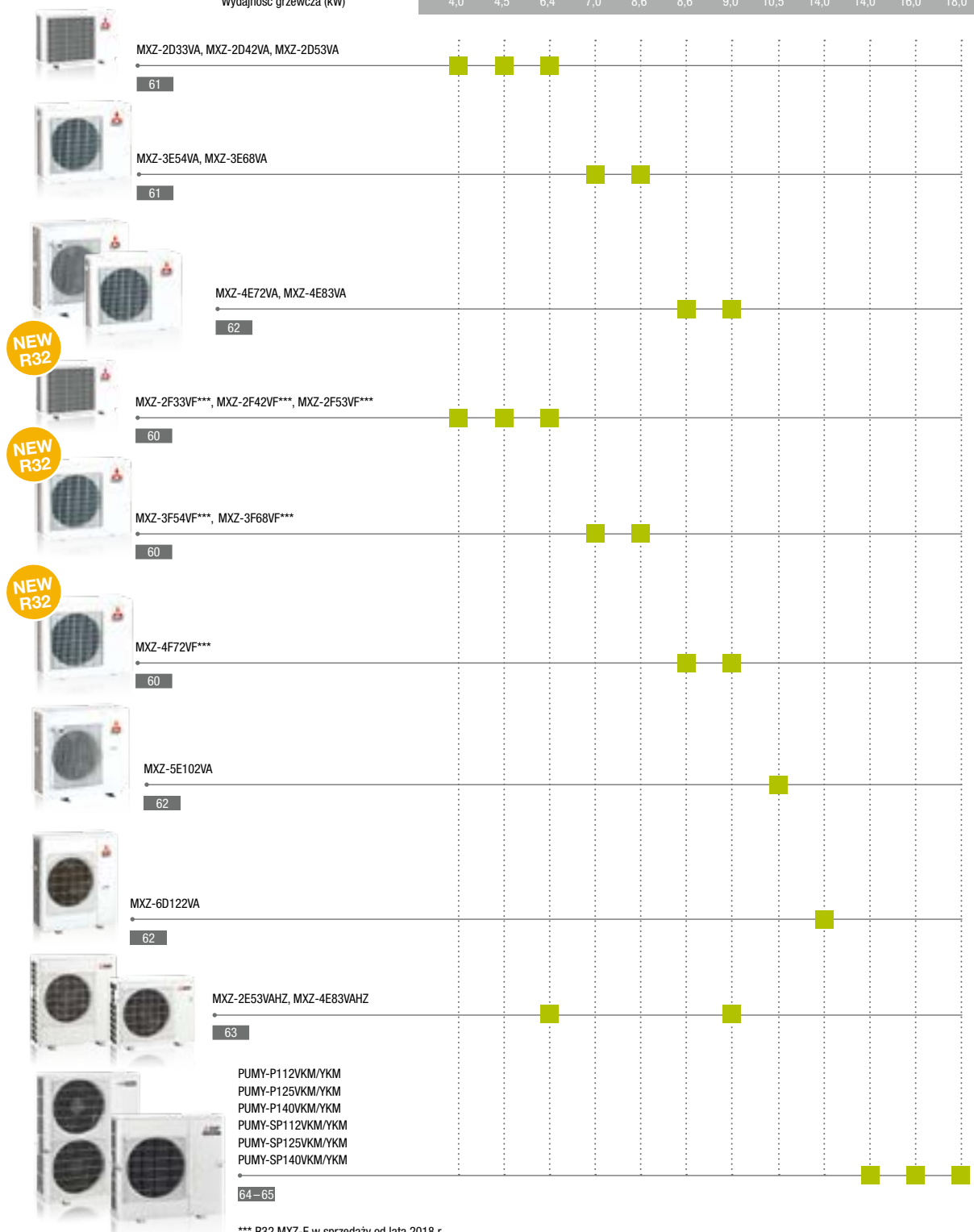

\*\*\* R32 MXZ-F w sprzedaży od lata 2018 r.





## Urządzenia ściennie Diamond MSZ-LN

Urządzenie ściennie Diamond wyróżnia się nie tylko oryginalnym wyglądem. Jest także wyposażone w wiele nowatorskich funkcji.

### Czujnik i-see 3D

- Równomierna temperatura
- Wysoka efektywność energetyczna dzięki wykrywaniu obecności

### Poczwórny filtr plazmowy Plus

- Unieszkodliwia 99% wszystkich bakterii i alergenów w czasie 65 minut\*
- Usuwa cząsteczki pyłu PM 2.5 µm.

### Technika Hyper Heating

- Utrzymanie stałej wydajności grzewczej przy temperaturze zewnętrznej do -15°C

### Funkcja Double Vane

- Podwójne żaluzje powietrzne umożliwiają uzyskanie różnych strumieni powietrza
- Bezpośredni lub pośredni przepływ powietrza

### Tryb nocny

\* Na podstawie testu w pomieszczeniu wzorcowym o objętości 25 m<sup>3</sup>

- SCOP do 5,2/SEER do 10,5
- Klasa efektywności energetycznej do A+++ / A+++
- Bardzo cicha praca – tylko 19 dB(A)
- Karta Wi-Fi MELCloud w wyposażeniu seryjnym
- Pilot zdalnego sterowania na podczerwień z programatorem tygodniowym w standardzie

### Informacje dodatkowe:

MSZ-LN18 dostępny od drugiej połowy 2018r.



Natural White

### Akcesoria

Oznaczenie typu	Opis	Ilość
MAC-2390FT-E	Filtr oczyszczający powietrze z jonami srebra (filtr zamienny)	10
MAC-3010FT-E	Plazmowy filtr neutralizujący zapachy (filtr zamienny)	10



MUZ-LN25/35VG/VGHZ

MUZ-LN50VG

MUZ-LN50VGHZ/60VG

MSZ-LN18-60VG W

## Urządzenia ściennie Diamond

### Split-Inverter / Chłodzenie i grzanie



### Inwerterowe urządzenia ściennie MSZ-LN, chłodzenie/grzanie

Oznaczenie urządzeń wewnętrznych	MSZ-LN18VG W	MSZ-LN25VG W	MSZ-LN35VG W	MSZ-LN50VG W	MSZ-LN60VG W
Oznaczenie urządzeń zewnętrznych	Multi Split MXZ	MUZ-LN25VG	MUZ-LN35VG	MUZ-LN50VG	MUZ-LN60VG
Oznaczenie urządzeń zewnętrznych Hyper Heating	Multi Split MXZ	MUZ-LN25VGHZ	MUZ-LN35VGHZ	MUZ-LN50VGHZ	-
<b>Chłodzenie</b>					
Moc chłodnicza (kW)	1,8	2,5 (1,0-3,5) (0,8-3,5)*	3,5 (0,8-4,0) (0,8-4,0)*	5,0 (1,0-6,0) (1,4-5,8)*	6,1 (1,4-6,9)
Pobór mocy (kW)	-	0,485	0,82	1,38	1,79
SEER	-	10,5 (10,5)*	9,5 (9,4)*	8,5 (7,6)*	7,5
Klasa efektywności energetycznej	-	A+++	A+++	A+++ (A++)*	A++
Zakres zastosowania (°C)	-	-10~+46	-10~+46	-10~+46	-10~+46
<b>Grzanie</b>					
Moc grzewcza (kW)	3,3	3,2 (0,8-5,4) (1,0-6,3)*	4,0 (1,0-6,3) (1,0-6,6)*	6,0 (1,0-8,2) (1,8-8,7)*	6,8 (1,8-9,3)
Pobór mocy (kW)	-	0,58	0,8	1,48	1,81
SCOP	-	5,2	5,1	4,6	4,6
Klasa efektywności energetycznej	-	A+++	A+++	A++	A++
Zakres zastosowania (°C)	-	-15~+24 (-25~+24)*	-15~+24 (-25~+24)*	-15~+24 (-25~+24)*	-15~+24

Oznaczenie urządzeń wewnętrznych	MSZ-LN18VG W	MSZ-LN25VG W	MSZ-LN35VG W	MSZ-LN50VG W	MSZ-LN60VG W
Wydatek powietrza w trybie chłodzenia N/S/W (m³/h)	258/426/528	258/426/528	258/426/528	342/534/636	426/636/762
Poziom hałasu (dB(A))	N/W	19/36	19/36	27/39	29/45
Wymiary (mm)	Szer./Gł./Wys.	890/233/307	890/233/307	890/233/307	890/233/307
Masa (kg)		15,5	15,5	15,5	15,5
Oznaczenie urządzeń zewnętrznych	Multi Split MXZ	MUZ-LN25VG/VGHZ	MUZ-LN35VG/VGHZ	MUZ-LN50VG/VGHZ	MUZ-LN60VG
Wydatek powietrza (m³/h)	-	1884	1884 (2028)*	2400 (2928)*	3006
Poziom hałasu przy chłodzeniu/grzaniu (dB(A))	-	46/49	49/50	51/54	55/55
Wymiary (mm)	Szer./Gł./Wys.	-	800/285/550	800/285/550	800/285/714 (840/330/880)*
Masa (kg)	-	35	35 (36)*	40 (55)*	55
<b>Parametry chłodnicze</b>					
Całkowita długość instalacji chłodniczej (m)	-	20	20	20 (30)*	30
Maks. różnica poziomów (m)	-	12	12	12 (15)*	15
Typ / ilość (kg) / maks. ilość (kg) czynnika chłodniczego (kg)	-	R32/1,00/1,26	R32/1,00/1,26	R32/1,25/1,51	R32/1,45/1,91
GWP / ekwiwalent CO <sub>2</sub> (t) / maks. ekwiwalent CO <sub>2</sub> (t)	-	675/0,68/0,86	675/0,68/0,86	675/0,85/1,03 (675/0,98/1,3)*	675/0,98/1,3
Ilość czynnika chłodniczego napełnianego fabrycznie na (m)	-	7	7	7	7
Dodatkowa ilość czynnika chłodniczego (g/m)	-	20	20	20	20
Przyłącza chłodnicze Ø (mm)	ciecz	6	6	6	6
	gaz	10	10	10	12
<b>Parametry elektryczne</b>					
Napięcie zasilania (V, faza, Hz)	-	220-240, 1, 50	220-240, 1, 50	220-240, 1, 50	220-240, 1, 50
Prąd pracy (A)	Chłodzenie	2,5	3,9	6,3	7,9
	Grzanie	3,0	4,0	6,8	7,9
Zalecany przekrój przewodów - podłączenie urządzenia zewnętrznego (mm²)	-	3 x 1,5	3 x 1,5	3 x 1,5	3 x 2,5
Zalecany przekrój przewodów - urządzenie wewnętrzne - urządzenie zewnętrzne (mm²)	-	4 x 1,5	4 x 1,5	4 x 1,5	4 x 1,5
Zalecana wielkość bezpiecznika (A)	-	10	10 (12)*	16	16

\* Tylko dla urządzeń Hyper Heating MUZ-LN25/35/50VGHZ

Poziom hałasu jednostki wewnętrznej mierzony 1 m przed i 0,8 m poniżej jednostki w trybie chłodzenia



## Urządzenia ściennie Diamond MSZ-LN

Urządzenie ściennie Diamond wpada w oko nie tylko za sprawą nietypowego wyglądu. Jest także wyposażone w wiele nowatorskich funkcji.

### Czujnik i-see 3D

- Równomierna temperatura
- Wysoka efektywność energetyczna dzięki wykrywaniu obecności

### Poczwórny filtr plazmowy Plus

- Unieszkodliwia 99% wszystkich bakterii i alergenów w czasie 65 minut\*
- Usuwa cząsteczki pyłu PM 2.5 µm.

### Technika Hyper Heating

- Utrzymanie stałej wydajności grzewczej przy temperaturze zewnętrznej do -15°C

### Funkcja Double Vane

- Podwójne żaluzje powietrzne umożliwiają uzyskanie różnych strumieni powietrza
- Bezpośredni lub pośredni przepływ powietrza

### Różne kolory z pasującymi pilotami

### Lakierowana powierzchnia o strukturze Hairline

### Tryb nocny

\* Na podstawie testu w pomieszczeniu wzorcowym o objętości 25 m<sup>3</sup>

- SCOP do 5,2/SEER do 10,5
- Klasa efektywności energetycznej do A+++ / A+++
- Bardzo cicha praca – tylko 19 dB(A)
- Karta Wi-Fi MELCloud w wyposażeniu seryjnym
- Dopasowany kolorystycznie pilot na podczerwień z programatorem tygodniowym w standardzie

### Informacje dodatkowe:

MSZ-LN18 dostępny od drugiej połowy 2018r.



Ruby Red

Pearl White

Onyx Black

### Akcesoria

Oznaczenie typu	Opis	Ilość
MAC-2390FT-E	Filtr oczyszczający powietrze z jonami srebra (filtr zamienny)	10
MAC-3010FT-E	Plazmowy filtr neutralizujący zapachy (filtr zamienny)	10



## Urządzenia ściennie Diamond Split-Inverter / Chłodzenie i grzanie



### Inwerterowe urządzenia ściennie MSZ-LN, chłodzenie/grzanie

Oznaczenie urządzeń wewnętrznych	MSZ-LN18VG V / B / R	MSZ-LN25VG V / B / R	MSZ-LN35VG V / B / R	MSZ-LN50VG V / B / R	MSZ-LN60VG V / B / R
Oznaczenie urządzeń zewnętrznych	Multi Split MXZ	MUZ-LN25VG	MUZ-LN35VG	MUZ-LN50VG	MUZ-LN60VG
Oznaczenie urządzeń zewnętrznych Hyper Heating	Multi Split MXZ	MUZ-LN25VGHZ	MUZ-LN35VGHZ	MUZ-LN50VGHZ	-
<b>Chłodzenie</b>					
Moc chłodnicza (kW)	1,8	2,5 (1,0-3,5) (0,8-3,5)*	3,5 (0,8-4,0) (0,8-4,0)*	5,0 (1,0-6,0) (1,4-5,8)*	6,1 (1,4-6,9)
Pobór mocy (kW)	-	0,485	0,82	1,38	1,79
SEER	-	10,5 (10,5)*	9,5 (9,4)*	8,5 (7,6)*	7,5
Klasa efektywności energetycznej	-	A+++	A+++	A+++ (A++)*	A++
Zakres zastosowania (°C)	-	-10~+46	-10~+46	-10~+46	-10~+46
<b>Grzanie</b>					
Moc grzewcza (kW)	3,3	3,2 (0,8-5,4) (1,0-6,3)*	4,0 (1,0-6,3) (1,0-6,6)*	6,0 (1,0-8,2) (1,8-8,7)*	6,8 (1,8-9,3)
Pobór mocy (kW)	-	0,58	0,8	1,48	1,81
SCOP	-	5,2	5,1	4,6	4,6
Klasa efektywności energetycznej	-	A+++	A+++	A++	A++
Zakres zastosowania (°C)	-	-15~+24 (-25~+24)*	-15~+24 (-25~+24)*	-15~+24 (-25~+24)*	-15~+24

Oznaczenie urządzeń wewnętrznych	MSZ-LN18VG V / B / R	MSZ-LN25VG V / B / R	MSZ-LN35VG V / B / R	MSZ-LN50VG V / B / R	MSZ-LN60VG V / B / R
Wydatek powietrza w trybie chłodzenia N / Ś / W (m³/h)	258 / 426 / 528	258 / 426 / 528	258 / 426 / 528	342 / 534 / 636	426 / 636 / 762
Poziom hałasu (dB(A))	N / W	19 / 36	19 / 36	27 / 39	29 / 45
Wymiary (mm)	Szer. / Gł. / Wys.	890 / 233 / 307	890 / 233 / 307	890 / 233 / 307	890 / 233 / 307
Masa (kg)	-	15,5	15,5	15,5	15,5
Oznaczenie urządzeń zewnętrznych	Multi Split MXZ	MUZ-LN25VG / VGHZ	MUZ-LN35VG / VGHZ	MUZ-LN50VG / VGHZ	MUZ-LN60VG
Wydatek powietrza (m³/h)	-	1884	1884 (2028)*	2400 (2928)*	3006
Poziom hałasu przy chłodzeniu / grzaniu (dB(A))	-	46 / 49	49 / 50	51 / 54	55 / 55
Wymiary (mm)	Szer. / Gł. / Wys.	-	800 / 285 / 550	800 / 285 / 550	840 / 330 / 880
				(840 / 330 / 880)*	
Masa (kg)	-	35	35 (36)*	40 (55)*	55
<b>Parametry chłodnicze</b>					
Całkowita długość instalacji chłodniczej (m)	-	20	20	20 (30)*	30
Maks. różnica poziomów (m)	-	12	12	12 (15)*	15
Typ / ilość (kg) / maks. ilość (kg) czynnika chłodniczego (kg)	-	R32 / 1,00 / 1,26	R32 / 1,00 / 1,26	R32 / 1,25 / 1,51	R32 / 1,45 / 1,91
GWP / ekwiwalent CO <sub>2</sub> (t) / maks. ekwiwalent CO <sub>2</sub> (t)	-	675 / 0,68 / 0,86	675 / 0,68 / 0,86	675 / 0,85 / 1,03 (675 / 0,98 / 1,3)*	675 / 0,98 / 1,3
Ilość czynnika chłodniczego napełnianego fabrycznie na (m)	-	7	7	7	7
Dodatkowa ilość czynnika chłodniczego (g / m)	-	20	20	20	20
Przyłącza chłodnicze Ø (mm)	ciecz	6	6	6	6
	gaz	10	10	10	12
<b>Parametry elektryczne</b>					
Napięcie zasilania (V, faza, Hz)	-	220-240, 1, 50	220-240, 1, 50	220-240, 1, 50	220-240, 1, 50
Prąd pracy (A)	Chłodzenie	2,5	3,9	6,3	7,9
	Grzanie	3,0	4,0	6,8	7,9
Zalecany przekrój przewodów - podłączenie urządzenia zewnętrznego (mm²)	-	3 x 1,5	3 x 1,5	3 x 1,5	3 x 2,5
Zalecany przekrój przewodów - urządzenie wewnętrzne - urządzenie zewnętrzne (mm²)	-	4 x 1,5	4 x 1,5	4 x 1,5	4 x 1,5
Zalecana wielkość bezpiecznika (A)	-	10	10 (12)*	16	16

\* Tylko dla urządzeń Hyper Heating MUZ-LN25/35/50VGHZ

Poziom hałasu jednostki wewnętrznej mierzony 1 m przed i 0,8 m poniżej jednostki w trybie chłodzenia

Nasze urządzenia klimatyzacyjne i pompy ciepła zawierają fluorowane gazy cieplarniane R410A, R407C, R134a, R32.  
Więcej informacji znaleźć można w odpowiedniej instrukcji obsługi.





## Urządzenia ściennie Deluxe MSZ-FH

Urządzenie ściennie Deluxe zaprojektowane zostało z myślą o komforcie użytkowników. Czujnik 3D i-see rozpoznaje obecność osób w pomieszczeniu i stosownie do ich położenia reguluje rozkład wydmuchiwane powietrze.

### Czujnik i-see 3D

- Równomiernie rozprowadzane powietrze
- Oszczędność energii dzięki funkcji rozpoznawania obecności osób w pomieszczeniu

### Filtr Plasma-Quad

- W czasie 65 minut unieszkodliwia 99 % wszystkich alergenów i bakterii obecnych w pomieszczeniu\*

### Funkcja Natural Flow Breeze

- Dokładna regulacja ilości powietrza
- Precyzyjne sterowanie strumieniami powietrza

### Funkcja Double Vane

- Dwudzielne żaluzje powietrzne pozwalają uzyskiwać strumienie powietrza o różnym zasięgu
- Nawiew bezpośredni lub pośredni

### Hyper Heating

- Praca urządzenia możliwa przy pełnej mocy nawet przy  $-15^{\circ}\text{C}$

### i-save

- Możliwość zapisania preferowanych ustawień trybu pracy

\* Na podstawie testu w pomieszczeniu wzorcowym o objętości  $25\text{ m}^3$

Czujnik 3D i-see

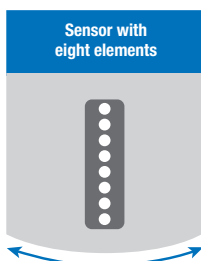

Czujnik skanuje pomieszczenie na ośmiu poziomach od prawej do lewej

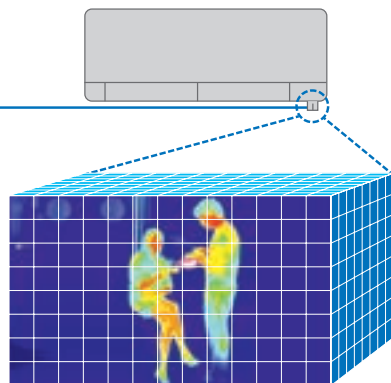

Na każdym poziomie wykonywane są pomiary w 94 punktach

- SCOP do 5.1 / SEER do 9,1
- Klasa efektywności energetycznej do A+++ / A+++
- Poziom hałasu od 20 dB(A)
- Pilot bezprzewodowy z programatorem tygodniowym w standardzie

## Akcesoria

Oznaczenie typu	Opis	Ilość
MAC-2380FT	Filtr oczyszczający powietrze z jonami srebra (filtr zamienny)	10
MAC-3000FT-E	Plazmowy filtr neutralizujący zapachy (filtr zamienny)	10



MSZ-FH25/35VE/VEHZ



MUZ-FH50VE/VEHZ

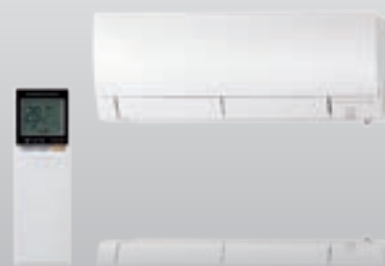

MSZ-FH25-50VE

## Urządzenia ściennie Deluxe Split-Inverter / Chłodzenie i grzanie



### Inwerterowe urządzenia ściennie MSZ-FH, chłodzenie/grzanie

Oznaczenie urządzeń wewnętrznych	MSZ-FH25VE	MSZ-FH35VE	MSZ-FH50VE	
Oznaczenie urządzeń zewnętrznych	MUZ-FH25VE	MUZ-FH35VE	MUZ-FH50VE	
Oznaczenie urządzeń zewnętrznych Hyper Heating	MUZ-FH25VEHZ	MUZ-FH35VEHZ	MUZ-FH50VEHZ	
<b>Chłodzenie</b>	Moc chłodnicza (kW)	2,5 (1,4–3,5) (0,8–3,5)*	3,5 (0,8–4,0) (0,8–4,0)*	5,0 (1,9–6,0) (1,9–6,0)*
	Pobór mocy (kW)	0,485	0,82	1,38
	SEER	9,1	8,9	7,2
	Klasa efektywności energetycznej	A+++	A+++	A++
	Zakres zastosowania (°C)	-10~+46	-10~+46	-10~+46
<b>Grzanie</b>	Moc grzewcza (kW)	3,2 (1,8–5,5) (1,0–6,3)*	4,0 (1,0–6,3) (1,0–6,6)*	6,0 (1,7–8,7) (1,7–8,7)*
	Pobór mocy (kW)	0,58	0,8	1,48
	SCOP	5,1 (4,9)*	5,1 (4,8)*	4,6 (4,2)*
	Klasa efektywności energetycznej	A+++ (A++)*	A+++ (A++)*	A++ (A+)*
	Zakres zastosowania (°C)	-15~+24 (-25~+24)*	-15~+24 (-25~+24)*	-15~+24 (-25~+24)*

Oznaczenie urządzeń wewnętrznych	MSZ-FH25VE	MSZ-FH35VE	MSZ-FH50VE
Wydatek powietrza w trybie chłodzenia N/Ś/W (m³/h)	234/378/516	234/378/516	384/516/606
Poziom hałasu (dB(A))	N/W 20/36	21/36	27/39
Wymiary (mm)	Szer./Gł./Wys. 925/234/305(+17)	925/234/305(+17)	925/234/305(+17)
Masa (kg)	13,5	13,5	13,5
Oznaczenie urządzeń zewnętrznych	MUZ-FH25VE/VEHZ	MUZ-FH35VE/VEHZ	MUZ-FH50VE/VEHZ
Wydatek powietrza (m³/h)	1878	2016	2928
Poziom hałasu przy chłodzeniu/grzaniu (dB(A))	46/49	49/50	51/54
Wymiary (mm)	Szer./Gł./Wys. 800/285/550	800/285/550	840/330/880
Masa (kg)	37	37	55
Parametry chłodnicze			
Całkowita długość instalacji chłodniczej (m)	20	20	30
Maks. różnica poziomów (m)	12	12	15
Typ / ilość (kg) / maks. ilość (kg) czynnika chłodniczego (kg)	R410A/1,15/1,54	R410A/1,15/1,54	R410A/1,55/2,01
GWP / ekwiwalent CO <sub>2</sub> (t) / maks. ekwiwalent CO <sub>2</sub> (t)	2088/2,41/3,23	2088/2,41/3,23	2088/3,24/4,21
Ilość czynnika chłodniczego napełnianego fabrycznie na (m)	7	7	7
Dodatkowa ilość czynnika chłodniczego (g/m)	30	30	20
Przyłącza chłodnicze Ø (mm)	ciecz 6 gaz 10	6 10	6 12
Parametry elektryczne			
Napięcie zasilania (V, faza, Hz)	220–240, 1, 50	220–240, 1, 50	220–240, 1, 50
Prąd pracy (A)	Chłodzenie 2,6 Grzanie 2,9	3,9 3,8	6,7 6,9
Zalecany przekrój przewodów - podłączenie urządzenia zewnętrznego (mm²)	3 x 1,5	3 x 1,5	3 x 2,5
Zalecany przekrój przewodów - urządzenie wewnętrzne - urządzenie zewnętrzne (mm²)	4 x 1,5	4 x 1,5	4 x 1,5
Zalecana wielkość bezpiecznika (A)	10	10 (12)*	16

\* Tylko dla urządzeń Hyper Heating MUZ-FH25/35/50VEHZ

Poziom hałas jednostki wewnętrznej mierzony 1 m przed i 0,8 m poniżej jednostki w trybie chłodzenia

Nasze urządzenia klimatyzacyjne i pompy ciepła zawierają fluorowane gazy cieplarniane R410A, R407C, R134a, R32.  
Więcej informacji znaleźć można w odpowiedniej instrukcji obsługi.



## Urządzenia ściennie Premium MSZ-EF

Dekoracyjne urządzenia ściennie Premium to udane połączenie designu z nowatorską techniką klimatyzacyjną.

### Premium Design

- Smukła, elegancka obudowa urządzenia
- Dostępne w kolorach: czerń, biel, srebro

### Elestyczna praca

- Możliwość pracy w systemach City Multi VRF dzięki zastosowaniu LEV-Kit

### Filtr z jonami srebra

- Powłoka z zawartością jonów srebra pozwala na uzyskanie wysokiej czystości powietrza poprzez skuteczne usuwanie z pomieszczenia zapachów, bakterii i alergenów. Mycie filtra nie pogarsza skuteczności jego działania.

### i-save

- Możliwość zapamiętywania preferowanych ustawień trybu pracy

- SCOP do 4.7/SEER do 8.5
- Klasa efektywności energetycznej do A++ / A+++
- Poziom hałasu od 21 dB(A)
- Pilot bezprzewodowy z programatorem tygodniowym w standardzie



zamknięta



otwarta

### Akcesoria

Oznaczenie typu	Opis	Ilość
MAC-2370FT	Filtr oczyszczający powietrze z jonami srebra (dla jednostek 25-50)	10



MUZ-EF25-50VE



MSZ-EF18-50VEV



MSZ-EF18-50VES



MSZ-EF18-50VEB

## Dekoracyjne urządzenia ściennie Premium

Split-Inverter / Chłodzenie i grzanie



### Inwerterowe urządzenia ściennie MSZ-EF, chłodzenie/grzanie

Oznaczenie urządzeń wewnętrznych	MSZ-EF18VE W/B/S	MSZ-EF22VE W/B/S	MSZ-EF25VE W/B/S	MSZ-EF35VE W/B/S	MSZ-EF42VE W/B/S	MSZ-EF50VE W/B/S	
Oznaczenie urządzeń zewnętrznych	Multi Split MXZ	Multi Split MXZ	MUZ-EF25VE	MUZ-EF35VE	MUZ-EF42VE	MUZ-EF50VE	
<b>Chłodzenie</b>	Moc chłodnicza (kW)	1,8	2,2	2,5 (1,2-3,4)	3,5 (1,4-4,0)	4,2 (0,9-4,6)	5,0 (1,4-5,4)
	Pobór mocy (kW)	-	-	0,545	0,910	1,280	1,560
	SEER	-	-	8,5	8,5	7,7	7,2
	Klasa efektywności energetycznej	-	-	A+++	A+++	A++	A++
	Zakres zastosowania (°C)	-	-	-10~+46	-10~+46	-10~+46	-10~+46
<b>Grzanie</b>	Moc grzewcza (kW)	3,3	3,3	3,2 (1,1-4,2)	4,0 (1,8-5,5)	5,4 (1,4-6,3)	5,8 (1,6-7,5)
	Pobór mocy (kW)	-	-	0,700	0,955	1,460	1,565
	SCOP	-	-	4,7	4,6	4,6	4,5
	Klasa efektywności energetycznej	-	-	A++	A++	A++	A+
	Zakres zastosowania (°C)	-	-	-15~+24	-15~+24	-15~+24	-15~+24

Oznaczenie urządzeń wewnętrznych	MSZ-EF18VE W/B/S	MSZ-EF22VE W/B/S	MSZ-EF25VE W/B/S	MSZ-EF35VE W/B/S	MSZ-EF42VE W/B/S	MSZ-EF50VE W/B/S
Wydatek powietrza w trybie chłodzenia (m³/h)	N/W 240/498	240/498	240/498	240/498	240/534	240/558
Poziom hałasu (dB(A))	N/W 21/36	21/36	21/36	21/36	28/39	30/40
Wymiary (mm)	Szer./Gł./Wys. 885/195/299	885/195/299	885/195/299	885/195/299	885/195/299	885/195/299
Masa (kg)	11,5	11,5	11,5	11,5	11,5	11,5
Oznaczenie urządzeń zewnętrznych	Multi Split MXZ	Multi Split MXZ	MUZ-EF25VE	MUZ-EF35VE	MUZ-EF42VE	MUZ-EF50VE
Wydatek powietrza (m³/h)	-	-	1806	1806	1806	2868
Poziom hałasu przy chłodzeniu/grzaniu (dB(A))	-	-	47/48	49/50	50/51	52/52
Wymiary	Szer./Gł./Wys. -	-	800/285/550	800/285/550	800/285/550	840/330/880
Masa (kg)	-	-	30	35	35	54
Parametry chłodnicze						
Całkowita długość instalacji chłodniczej (m)	-	-	20	20	20	30
Maks. różnica poziomów (m)	-	-	12	12	12	15
Typ/ilość (kg)/maks. ilość (kg) czynnika chłodniczego (kg)	-	-	R410A/0,80/1,19	R410A/1,15/1,54	R410A/1,15/1,54	R410A/1,45/1,91
GWP/ekwiwalent CO <sub>2</sub> (t)/maks. ekwiwalent CO <sub>2</sub> (t)	-	-	2088/1,68/2,5	2088/2,41/3,23	2088/2,41/3,23	2088/3,03/4
Ilość czynnika chłodniczego napełnianego fabrycznie na (m)	-	-	7	7	7	7
Dodatkowa ilość czynnika chłodniczego (g/m)	-	-	30	30	30	20
Przyłącza chłodnicze Ø (mm)	ciecz	-	6	6	6	6
gaz	-	-	10	10	10	12
Parametry elektryczne						
Napięcie zasilania (V, faza, Hz)	-	-	220-240, 1, 50	220-240, 1, 50	220-240, 1, 50	220-240, 1, 50
Prąd pracy (A)	-	-	2,9	4,2	5,7	6,9
Zalecany przekrój przewodów - podłączenie urządzenia zewnętrznego (mm²)	-	-	3 x 1,5	3 x 1,5	3 x 1,5	3 x 2,5
Zalecany przekrój przewodów - urządzenie wewnętrzne - urządzenie zewnętrzne (mm²)	-	-	4 x 1,5	4 x 1,5	4 x 1,5	4 x 1,5
Zalecana wielkość bezpiecznika (A)	-	-	10	10	10	16

Poziom hałasu jednostki wewnętrznej mierzony 1 m przed i 0,8 m poniżej jednostki w trybie chłodzenia

Nasze urządzenia klimatyzacyjne i pompy ciepła zawierają fluorowane gazy cieplarniane R410A, R407C, R134a, R32. Więcej informacji znaleźć można w odpowiedniej instrukcji obsługi.



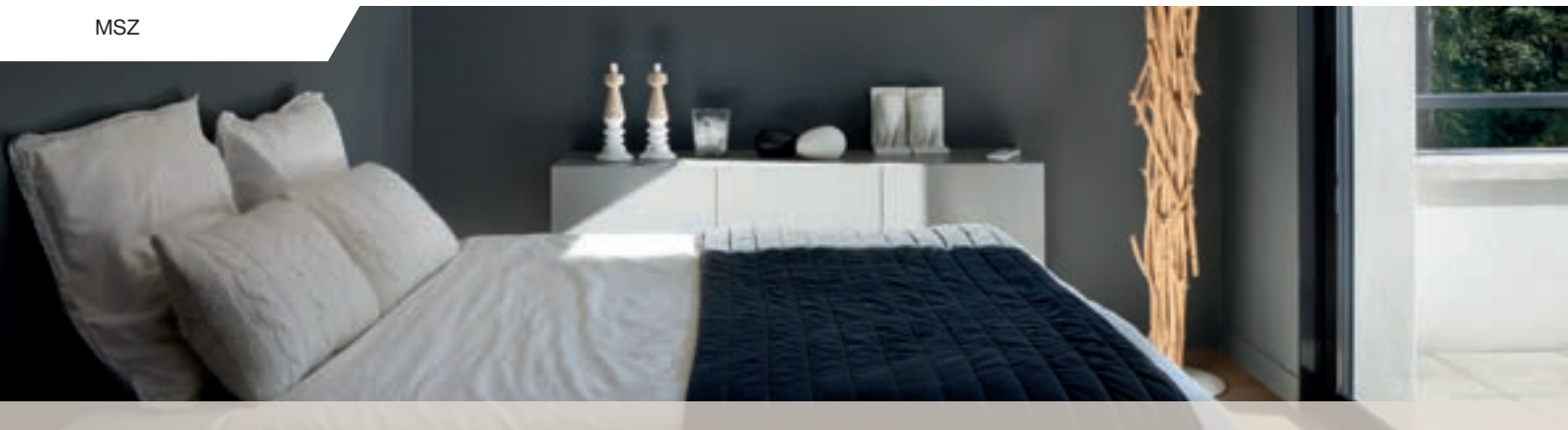

## Kompaktowe urządzenia ściennie MSZ-AP

Urządzenie ściennie o niewielkich wymiarach znakomicie sprawdza się zarówno w małych, jak i dużych pomieszczeniach. Dzięki niewielkim wymiarom bez problemu integruje się z dowolnym wystrojem wnętrza.

### Wskazanie zużycia energii

- Jeśli urządzenie wewnętrzne wyposażone jest w opcjonalną kartę Wi-Fi MAC-567IF-E, w MELCloud można odczytać zużycie energii

### Poziomy wylot powietrza

- Zapewnia bardzo komfortowy rozdział powietrza, zwłaszcza w trybie chłodzenia

### Tryb nocny

- Nowa funkcja, która podnosi komfort, automatycznie obniżając poziom hałasu urządzenia zewnętrznego o 3dB(A). Równocześnie dezaktywowana jest dioda LED na urządzeniu wewnętrznym, a w pilocie wyciszana jest akustyczna sygnalizacja wykonywania operacji

### Filtr z jonami srebra

- Powłoka z zawartością jonów srebra pozwala na uzyskanie wysokiej czystości powietrza poprzez skuteczne usuwanie z pomieszczenia zapachów, bakterii i alergenów. Mycie filtra nie pogarsza skuteczności jego działania.

### i-save

- Zapis preferowanego stanu roboczego

### Elastyczność montażu

- Dostępna wersja o wydajności chłodniczej 1,5 kW w przypadku Multi Split
- Prosty montaż nad otworem drzwiowym

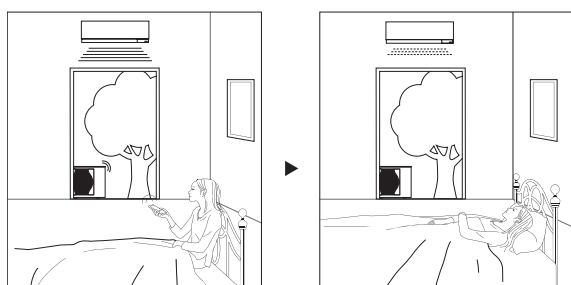

### Tryb nocny

Obniżenie poziomu hałasu urządzenia zewnętrznego i dezaktywowanie diody LED na urządzeniu wewnętrznym.

- SCOP do 4,8/SEER do 8,6
- Klasa efektywności energetycznej do A+++ / A++
- Poziomy hałasu od 19 dB(A)
- Pilot bezprzewodowy z programatorem tygodniowym w standardzie

## Akcesoria

Oznaczenie typu	Opis	Ilość
MAC-2370FT	Filtr oczyszczający powietrze z jonami srebra (dla jednostek 25-50)	10



MUZ-AP25-42VG



MUZ-AP50VG



MSZ-AP15/20VF



MSZ-AP25-50VG

R32

## Kompaktowe urządzenia ściennie

### Split-Inverter / Chłodzenie i grzanie

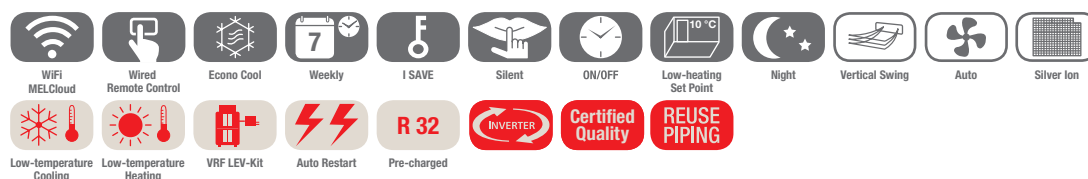

### Inwerterowe urządzenia ściennie MSZ-AP, chłodzenie/grzanie

Oznaczenie urządzeń wewnętrznych	MSZ-AP15VF	MSZ-AP20VF	MSZ-AP25VG	MSZ-AP35VG	MSZ-AP42VG	MSZ-AP50VG	
Oznaczenie urządzeń zewnętrznych	Multi Split MXZ	Multi Split MXZ	MUZ-AP25VG	MUZ-AP35VG	MUZ-AP42VG	MUZ-AP50VG	
<b>Chłodzenie</b>	Moc chłodnicza (kW)	1,5 (0,8–2,1)	2,0 (0,9–2,8)	2,5 (0,9–3,4)	3,5 (1,1–3,8)	4,2 (0,9–4,5)	5,0 (1,4–5,4)
	Pobór mocy (kW)	–	–	0,60	0,99	1,30	1,55
	SEER	–	–	8,6	8,6	7,8	7,4
	Klasa efektywności energetycznej	–	–	A+++	A+++	A++	A++
Zakres zastosowania (°C)	–	–	–10~+46	–10~+46	–10~+46	–10~+46	
<b>Grzanie</b>	Moc grzewcza (kW)	1,7 (0,9–2,4)	2,2 (0,8–3,9)	3,2 (1,0–4,1)	4,0 (1,3–4,6)	5,4 (1,3–6,0)	5,8 (1,4–7,3)
	Pobór mocy (kW)	–	–	0,78	1,03	1,49	1,60
	SCOP	–	–	4,8	4,7	4,7	4,7
	Klasa efektywności energetycznej	–	–	A++	A++	A++	A++
Zakres zastosowania (°C)	–	–	–15~+24	–15~+24	–15~+24	–15~+24	

Oznaczenie urządzeń wewnętrznych	MSZ-AP15VF	MSZ-AP20VF	MSZ-AP25VG	MSZ-AP35VG	MSZ-AP42VG	MSZ-AP50VG
Wydatek powietrza w trybie chłodzenia (m³/h)	N/W 210/330	210/330	294/522	294/522	390/558	360/600
Poziom hałas (dB(A))	N/W 21/35	21/35	19/36	19/36	21/38	28/40
Wymiary (mm)	Szer./Gt./Wys. 760/178/250	760/178/250	798/219/299	798/219/299	798/219/299	800/285/714
Masa (kg)	8,2	8,2	10,5	10,5	10,5	10,5
Oznaczenie urządzeń zewnętrznych	Multi Split MXZ	Multi Split MXZ	MUZ-AP25VG	MUZ-AP35VG	MUZ-AP42VG	MUZ-AP50VG
Wydatek powietrza (m³/h)	–	–	1932	1932	1824	2430
Poziom hałas przy chłodzeniu / grzaniu (dB(A))	–	–	47/48	49/50	50/51	52/52
Wymiary (mm)	Szer./Gt./Wys. –	–	800/285/550	800/285/550	800/285/550	800/285/714
Masa (kg)	–	–	31	31	35	40
Parametry chłodnicze						
Całkowita długość instalacji chłodniczej (m)	–	–	20	20	20	20
Maks. różnica poziomów (m)	–	–	12	12	12	12
Typ / ilość (kg) / maks. ilość (kg) czynnika chłodniczego (kg)	–	–	R32/0,55/0,81	R32/0,55/0,81	R32/0,70/0,96	R32/1,00/1,26
GWP / ekwiwalent CO <sub>2</sub> (t) / maks. ekwiwalent CO <sub>2</sub> (t)	–	–	675/0,37/0,55	675/0,37/0,55	675/0,47/0,65	675/0,68/0,86
Ilość czynnika chłodniczego napełnianego fabrycznie na (m)	–	–	7	7	7	7
Dodatkowa ilość czynnika chłodniczego (g/m)	–	–	20	20	20	20
Przyłącza chłodnicze Ø (mm)	ciecz – gaz –	–	6 10	6 10	6 10	6 10
Parametry elektryczne						
Napięcie zasilania (V, faza, Hz)	–	–	220–240, 1, 50	220–240, 1, 50	220–240, 1, 50	220–240, 1, 50
Prąd pracy przy chłodzeniu / grzaniu (A)	–	–	3,2/3,9	4,9/4,7	6,0/7,0	7,4/7,6
Zalecany przekrój przewodów - podłączenie urządzenia zewnętrznego (mm²)	–	–	3 x 1,5	3 x 1,5	3 x 1,5	3 x 2,5
Zalecany przekrój przewodów - urządzenie wewnętrzne - urządzenie zewnętrzne (mm²)	–	–	4 x 1,5	4 x 1,5	4 x 1,5	4 x 1,5
Zalecana wielkość bezpiecznika (A)	–	–	10	10	10	16

Poziom hałas mierzony w trybie chłodzenia 1 m przed i 0,8 m poniżej jednostki



## Kompaktowe urządzenia ściennie MSZ-SF

Do energooszczędnej klimatyzacji małych i średnich pomieszczeń znakomicie nadają się kompaktowe modele ściennie.

### Dual Air Guide

- Ustawienie żaluzji powietrznych można indywidualnie regulować stosownie do potrzeb
- Optymalny rozdział strumienia powietrza w trybie ogrzewania

### Filtr z jonami srebra

- Powłoka z zawartością jonów srebra pozwala na uzyskanie wysokiej czystości powietrza poprzez skuteczne usuwanie z pomieszczenia zapachów, bakterii i alergenów. Mycie filtra nie pogarsza skuteczności jego działania.

### i-save

- Możliwość zapisania preferowanych ustawień trybu pracy

### Elastyczna praca

- Możliwość pracy w trybach Single i Multi Split
- Łatwy sposób montażu

- SCOP do 4,4/SEER do 7,6
- Klasa efektywności energetycznej do A+ / A++
- Poziom hałasu od 19 dB(A)
- Pilot bezprzewodowy z programatorem tygodniowym w standardzie

### Dual Air Guide

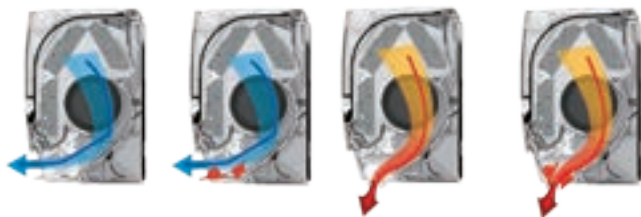

#### Tryb chłodzenia

W trybie chłodzenia strumień powietrza płynie poziomo, aby nie kierować strumienia powietrza bezpośrednio w osoby przebywające w pomieszczeniu.

#### Tryb ogrzewania

W trybie ogrzewania strumień powietrza skierowany jest pionowo, zatem dociera np. do stóp.

### Aksesoria

Oznaczenie typu	Opis	Ilość
MAC-2370FT	Filtr oczyszczający powietrze z jonami srebra (dla jednostek 25-50)	10



MUZ-SF25-42VE



MUZ-SF50VE



MSZ-SF15-20VA



MSZ-SF25-50VE

## Kompaktowe urządzenia ściennie

### Split-Inverter / Chłodzenie i grzanie

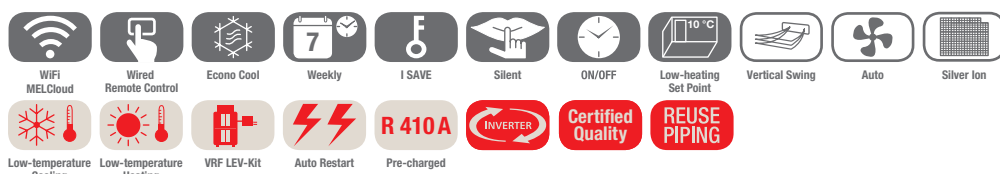

### Kompaktowe urządzenia ściennie

Oznaczenie urządzeń wewnętrznych	MSZ-SF15VA	MSZ-SF20VA	MSZ-SF25VE	MSZ-SF35VE	MSZ-SF42VE	MSZ-SF50VE	
Oznaczenie urządzeń zewnętrznych	Multi Split MXZ	Multi Split MXZ	MUZ-SF25VE	MUZ-SF35VE	MUZ-SF42VE	MUZ-SF50VE	
<b>Chłodzenie</b>	Moc chłodnicza (kW)	1,5 (0,8–2,1)	2,0 (0,9–2,8)	2,5 (0,9–3,4)	3,5 (1,1–3,8)	4,2 (0,8–4,5)	5,0 (1,4–5,4)
	Pobór mocy (kW)	–	–	0,60	1,08	1,34	1,66
	SEER	–	–	7,6	7,2	7,5	7,2
	Klasa efektywności energetycznej	–	–	A++	A++	A++	A++
Zakres zastosowania (°C)	–	–	–10~+46	–10~+46	–10~+46	–10~+46	
<b>Grzanie</b>	Moc grzewcza (kW)	1,7 (0,9–2,4)	2,2 (0,8–3,9)	3,2 (1,0–4,1)	4,0 (1,3–4,6)	5,4 (1,3–6,0)	5,8 (1,4–7,3)
	Pobór mocy (kW)	–	–	0,78	1,03	1,58	1,70
	SCOP	–	–	4,4	4,4	4,4	4,4
	Klasa efektywności energetycznej	–	–	A+	A+	A+	A+
Zakres zastosowania (°C)	–	–	–15~+24	–15~+24	–15~+24	–15~+24	

Oznaczenie urządzeń wewnętrznych	MSZ-SF15VA	MSZ-SF20VA	MSZ-SF25VE	MSZ-SF35VE	MSZ-SF42VE	MSZ-SF50VE
Wydatek powietrza w trybie chłodzenia (m³/h)	N/W 210/330	210/330	192/432	192/432	282/474	306/492
Poziom hałas (dB(A))	N/W 21/35	21/35	19/36	19/36	26/38	28/40
Wymiary (mm)	Szer./Gt./Wys. 760/168/250	760/168/250	798/195/299	798/195/299	798/195/299	798/195/299
Masa (kg)	7,7	7,7	10	10	10	10
Oznaczenie urządzeń zewnętrznych	Multi Split MXZ	Multi Split MXZ	MUZ-SF25VE	MUZ-SF35VE	MUZ-SF42VE	MUZ-SF50VE
Wydatek powietrza (m³/h)	–	–	1866	2154	2112	2676
Poziom hałas przy chłodzeniu / grzaniu (dB(A))	–	–	47/48	49/50	50/51	52/52
Wymiary (mm)	Szer./Gt./Wys. –	–	800/285/550	800/285/550	800/285/550	840/330/880
Masa (kg)	–	–	31	31	35	55
Parametry chłodnicze						
Całkowita długość instalacji chłodniczej (m)	–	–	20	20	30	20
Maks. różnica poziomów (m)	–	–	12	12	15	12
Typ / ilość (kg) / maks. ilość (kg) czynnika chłodniczego (kg)	–	–	R410A/0,70/1,09	R410A/0,80/1,19	R410A/1,15/1,54	R410A/1,55/2,01
GWP / ekwiwalent CO <sub>2</sub> (t) / maks. ekwiwalent CO <sub>2</sub> (t)	–	–	2088/1,47/2,29	2088/1,68/2,5	2088/2,41/3,23	2088/3,24/4,21
Ilość czynnika chłodniczego napełnianego fabrycznie na (m)	–	–	7	7	7	7
Dodatkowa ilość czynnika chłodniczego (g/m)	–	–	30	30	30	20
Przyłącza chłodnicze Ø (mm)	ciecz	–	6	6	6	6
	gaz	–	10	10	10	12
Parametry elektryczne						
Napięcie zasilania (V, faza, Hz)	–	–	220–240, 1, 50	220–240, 1, 50	220–240, 1, 50	220–240, 1, 50
Prąd pracy przy chłodzeniu / grzaniu (A)	–	–	3,2/3,9	4,9/4,7	6,0/7,0	7,4/7,6
Zalecany przekrój przewodów - podłączenie urządzenia zewnętrznego (mm²)	–	–	3 x 1,5	3 x 1,5	3 x 1,5	3 x 2,5
Zalecany przekrój przewodów - urządzenie wewnętrzne - urządzenie zewnętrzne (mm²)	–	–	4 x 1,5	4 x 1,5	4 x 1,5	4 x 1,5
Zalecana wielkość bezpiecznika (A)	–	–	10	10	10	16

Poziom hałas mierzony w trybie chłodzenia 1 m przed i 0,8 m poniżej jednostki



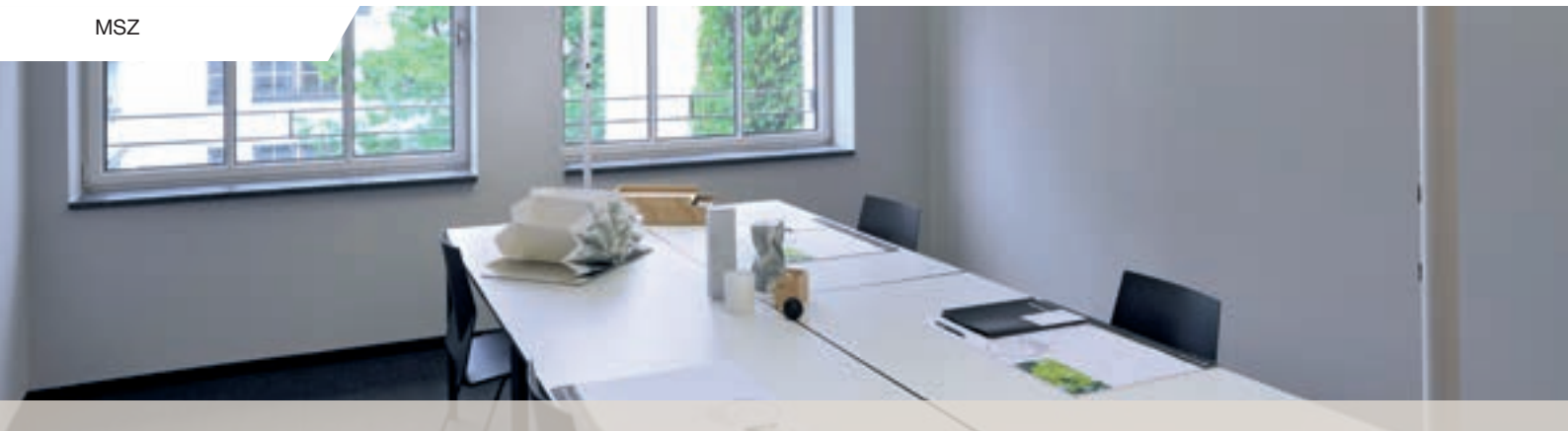

## Urządzenia ściennie Standard MSZ-GF

Urządzenia MSZ-GF sprawdzą się świetnie przy klimatyzowaniu większych pomieszczeń.

### Idealne do dużych pomieszczeń

- Duży zasięg – do 12 m
- Pionowy kąt wylotu powietrza można ustawić w siedmiu różnych kierunkach.

### Filtr z jonami srebra

- Powłoka z zawartością jonów srebra pozwala na uzyskanie wysokiej czystości powietrza poprzez skuteczne usuwanie z pomieszczenia zapachów, bakterii i alergenów. Mycie filtra nie pogarsza skuteczności jego działania.

- SCOP do 4.3/SEER do 6.8
- Klasa efektywności energetycznej do A+ / A++
- Poziomy hałas od 29 dB(A)
- Pilot bezprzewodowy z programatorem tygodniowym w standardzie

Strumień powietrza  
o dalekim zasięgu

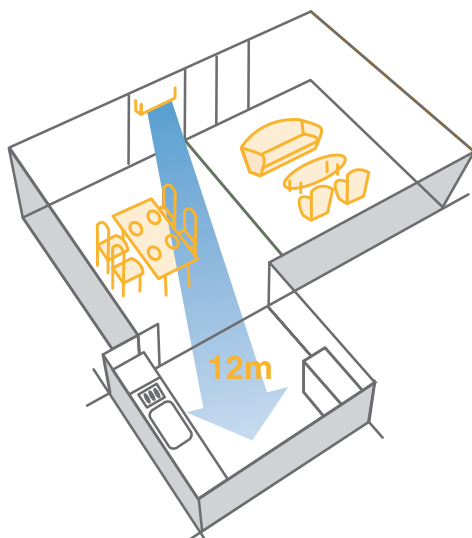

### Akcesoria

Oznaczenie typu	Opis	Ilość
MAC-2360FT	Filtr oczyszczający powietrze z jonami srebra	10



MUZ-GF60/71VE



MSZ-GF60-71VE

## Standardowe urządzenia ściennie

### Split-Inverter / Chłodzenie i grzanie



### Inwerterowe urządzenia ściennie MSZ-GF, chłodzenie / grzanie

Oznaczenie urządzeń wewnętrznych	MSZ-GF60VE	MSZ-GF71VE	
Oznaczenie urządzeń zewnętrznych	MUZ-GF60VE	MUZ-GF71VE	
<b>Chłodzenie</b>	Moc chłodnicza (kW)	6,0 (1,5–7,5)	7,1 (2,4–8,7)
	Pobór mocy (kW)	1,79	2,13
	SEER	6,8	6,8
	Klasa efektywności energetycznej	A++	A++
	Zakres zastosowania (°C)	-10~+46	-10~+46
<b>Grzanie</b>	Moc grzewcza (kW)	6,8 (2,0–9,3)	8,1 (2,2–9,9)
	Pobór mocy (kW)	1,81	2,23
	SCOP	4,3	4,2
	Klasa efektywności energetycznej	A+	A+
	Zakres zastosowania (°C)	-15~+24	-15~+24

Oznaczenie urządzeń wewnętrznych	MSZ-GF60VE	MSZ-GF71VE
Wydatek powietrza w trybie chłodzenia (m³/h)	N/W 588/1098	582/1068
Poziom hałasu (dB(A))	N/W 29/49	30/49
Wymiary (mm)	Szer./Gł./Wys. 1.100/232/325	1.100/232/325
Masa (kg)	16	16
Oznaczenie urządzeń zewnętrznych	MUZ-GF60VE	MUZ-GF71VE
Wydatek powietrza (m³/h)	2952	3006
Poziom hałasu przy chłodzeniu / grzaniu (dB(A))	55/55	55/55
Wymiary (mm)	Szer./Gł./Wys. 840/330/880	840/330/880
Masa (kg)	50	53
<b>Parametry chłodnicze</b>		
Całkowita długość instalacji chłodniczej (m)	30	30
Maks. różnica poziomów (m)	15	15
Typ / ilość (kg) / maks. ilość (kg) czynnika chłodniczego (kg)	R410A/1,55/1,95	R410A/1,90/3,00
GWP / ekwiwalent CO <sub>2</sub> (t) / maks. ekwiwalent CO <sub>2</sub> (t)	2088/3,24/4,08	2088/3,97/6,27
Ilość czynnika chłodniczego napełnianego fabrycznie na (m)	10	10
Dodatkowa ilość czynnika chłodniczego (g/m)	20	55
Przyłącza chłodnicze Ø (mm)	ciecz 6 gaz 16	10 16
<b>Parametry elektryczne</b>		
Napięcie zasilania (V, faza, Hz)	220–240, 1, 50	220–240, 1, 50
Prąd pracy (A)	7,8	9,3
Zalecany przekrój przewodów - podłączenie urządzenia zewnętrznego (mm²)	3 x 2,5	3 x 2,5
Zalecany przekrój przewodów - urządzenie wewnętrzne - urządzenie zewnętrzne (mm²)	4 x 1,5	4 x 1,5
Zalecana wielkość bezpiecznika (A)	20	20

Poziom hałasu jednostki wewnętrznej mierzony 1 m przed i 0,8 m poniżej jednostki w trybie chłodzenia



## Urządzenia przypodłogowe MFZ-KJ

Urządzenie przypodłogowe MFZ-KJ wyróżnia się nowoczesną i prostą stylistyką, która optymalnie wtapia się we wnętrza o różnym wystroju. Niewielkie wymiary przekładają się na elastyczność montażu, co pozwala na dyskretne wkomponowanie nowych jednostek przypodłogowych w pomieszczeniu.

### Tryb ogrzewania

- Ciepłe powietrze nadmuchiwane jest w dwóch kierunkach - w górę i w dół
- Stała temperatura w całym pomieszczeniu
- Szybki tryb ogrzewania umożliwia błyskawiczne nagrzanie pomieszczenia.

### Tryb chłodzenia

- Chłodne powietrze kierowane jest ku górze
- Taki sposób nadmuchu powietrza podnosi efektywność chłodzenia

### Elastyczna praca

- Trzy możliwości instalacji: wolnostojąca, zabudowana, wisząca

### i-save

- Możliwość zapisania preferowanych ustawień trybu pracy

### Funkcja Multi-flow Vane

Dzięki funkcji Multi-flow Vane strumień powietrza można kierować zgodnie z potrzebami użytkownika za pomocą dwóch nowo zaprojektowanych żaluzji powietrznych.



Tryb ogrzewania

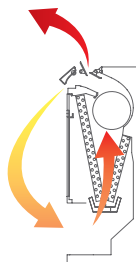

Tryb chłodzenia

- **SCOP do 4.4 / SEER do 8.5**
- **Klasa efektywności energetycznej do A+ / A+++**
- **Poziom hałasu od 20 dB(A)**
- **Pilot bezprzewodowy z programatorem tygodniowym w standardzie**

### Akcesoria

Oznaczenie typu	Opis	Ilość
MAC-2370FT	Filtr oczyszczający powietrze z jonami srebra (dla jednostek 25-50)	10



MUFG-KJ25/35VE/VEHZ



MUFG-KJ50VE/VEHZ



MUFG-KJ25-50VE

## Kompaktowe urządzenia przypodłogowe Split-Inverter / Chłodzenie i grzanie



### Inwerterowe urządzenia przypodłogowe MFZ-KJ, chłodzenie/grzanie

Oznaczenie urządzeń wewnętrznych	MFZ-KJ25VE	MFZ-KJ35VE	MFZ-KJ50VE	
Oznaczenie urządzeń zewnętrznych	MUFG-KJ25VE	MUFG-KJ35VE	MUFG-KJ50VE	
Oznaczenie urządzeń zewnętrznych Hyper Heating	MUFG-KJ25VEHZ	MUFG-KJ35VEHZ	MUFG-KJ50VEHZ	
<b>Chłodzenie</b>	Moc chłodnicza (kW)	2,5 (0,5–3,4)	3,5 (0,5–3,7)	5,0 (1,6–5,7)
	Pobór mocy (kW)	0,54	0,94	1,41
	SEER	8,5	8,1	6,5
	Klasa efektywności energetycznej	A+++	A++	A++
	Zakres zastosowania (°C)	–10~+46	–10~+46	–10~+46
<b>Grzanie</b>	Moc grzewcza (kW)	3,4 (1,2–4,6) (1,2–5,1)*	4,3 (1,2–5,5) (1,2–5,8)*	6,0 (2,2–8,2) (2,2–8,4)*
	Pobór mocy (kW)	0,77	1,10	1,61
	SCOP	4,5 (4,4)*	4,4 (4,3)*	4,3 (4,2)*
	Klasa efektywności energetycznej	A+	A+	A+
	Zakres zastosowania (°C)	–15~+24 (–25~+24)*	–15~+24 (–25~+24)*	–15~+24 (–25~+24)*

Oznaczenie urządzeń wewnętrznych	MFZ-KJ25VE	MFZ-KJ35VE	MFZ-KJ50VE
Wydatek powietrza w trybie chłodzenia (m³/h)	N / W 234/492	234/492	336/636
Poziom hałasu przy chłodzeniu / grzaniu (dB(A))	niski 20/19 wysoki 35/35	20/19 35/35	27/29 39/45
Wymiary (mm)	Szer./Gł./Wys. 750/215/600	750/215/600	750/215/600
Masa (kg)	15	15	15
Oznaczenie urządzeń zewnętrznych	MUFG-KJ25VE/VEHZ	MUFG-KJ35VE/VEHZ	MUFG-KJ50VE/VEHZ
Wydatek powietrza (m³/h)	1878	1878	2748
Poziom hałasu przy chłodzeniu / grzaniu (dB(A))	46/51	47/51	49/51
Wymiary (mm)	Szer./Gł./Wys. 800/285/550	800/285/550	840/330/880
Masa (kg)	37	37	55
<b>Parametry chłodnicze</b>			
Całkowita długość instalacji chłodniczej (m)	20	20	30
Maks. różnica poziomów (m)	12	12	15
Typ / ilość (kg) / maks. ilość (kg) czynnika chłodniczego (kg)	R410A/1,10/1,49	R410A/1,10/1,49	R410A/1,50/1,96
GWP / ekwiwalent CO <sub>2</sub> (t) / maks. ekwiwalent CO <sub>2</sub> (t)	2088/2,3/3,12	2088/2,3/3,12	2088/3,14/4,11
Ilość czynnika chłodniczego napełnianego fabrycznie na (m)	7	7	7
Dodatkowa ilość czynnika chłodniczego (g/m)	30	30	20
Przyłącza chłodnicze Ø (mm)	ciecz 6 gaz 10	6 10	6 12
<b>Parametry elektryczne</b>			
Napięcie zasilania (V, faza, Hz)	220–240, 1, 50	220–240, 1, 50	220–240, 1, 50
Prąd pracy (A)	3,4	4,9	7,4
Zalecany przekrój przewodów - podłączenie urządzenia zewnętrznego (mm²)	3 x 1,5	3 x 1,5	3 x 2,5
Zalecany przekrój przewodów - urządzenie wewnętrzne - urządzenie zewnętrzne (mm²)	4 x 1,5	4 x 1,5	4 x 1,5
Zalecana wielkość bezpiecznika (A)	10	10 (12)*	16

\* Tylko dla urządzeń Hyper Heating MUFG-KJ25/35/50VEHZ

Poziom hałas jednostki wewnętrznej mierzony na wysokości 1 m i 1 m przed nią

Nasze urządzenia klimatyzacyjne i pompy ciepła zawierają fluorowane gazy cieplarniane R410A, R407C, R134a, R32.  
Więcej informacji znaleźć można w odpowiedniej instrukcji obsługi.





## Jednostka kasetonowa 1-stronna MLZ-KA

Jednostronne urządzenie kasetonowe MLZ-KA jest na tyle płaskie, że mieści się w niskim suficie podwieszanym.

**Niewielkie wymiary**

**Elastyczność montażu**

**Wysokość zabudowy tylko 175 mm**

**Bardzo dobry rozdział powietrza dzięki żaluzji wylotowej 3D**

**Wysokiej klasy pompka skroplin o wysokości tłoczenia 50 cm w wyposażeniu standardowym.**

**Szybki montaż dzięki niewielkim wymiarom i małej masie**

### Kompaktowe wymiary do niskiej zabudowy

Dzięki swoim małym rozmiarom urządzenia świetnie nadają się do zabudowy w suficie podwieszanym, gdzie przestrzeń montażowa jest niewielka.



- Do zastosowania w trybie Multi Split z urządzeniami zewnętrznymi MXZ
- Poziomy hałas od 29 dB(A)
- Pilot bezprzewodowy w standardzie

### Informacja o dostępności:

W lecie 2018 seria MLZ-KA zostanie zastąpiona serią MLZ-KP. Odnacza się ona następującymi zaletami:

- Uniwersalne możliwości współdziałania z systemami Multi Split R410A i R32
- Nowoczesna i prosta forma
- Widoczna wysokość maskownicy mniejsza o 10 mm
- Poziomy wylot powietrza
- Nowoczesny pilot zdalnego sterowania na podczerwień z funkcją programatora tygodniowego

### Akcesoria

Oznaczenie typu	Opis	Ilość
MAC-172FT	Filtr oczyszczający powietrze z jonami srebra	5
MAC-3005CF-E	Filtr oczyszczający powietrze z jonami srebra	5



MLZ-KA25-50VA

## Urządzenie kasetonowe 1-stronne

### Inwerterowe urządzenia Multi Split/Chłodzenie i grzanie

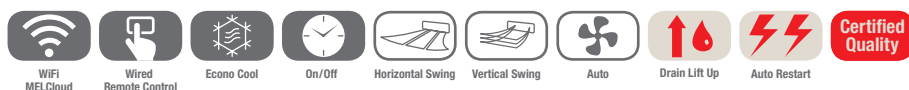

### Urządzenia kasetonowe MLZ-KA, chłodzenie/grzanie

Oznaczenie urządzeń wewnętrznych	MLZ-KA25VA	MLZ-KA35VA	MLZ-KA50VA	
Maskownica	MLP-443W	MLP-443W	MLP-443W	
Chłodzenie	Moc chłodnicza (kW)	2,5	3,5	5,0
Grzanie	Moc grzewcza (kW)	3,3	4,0	6,0

Oznaczenie urządzeń wewnętrznych	MLZ-KA25VA	MLZ-KA35VA	MLZ-KA50VA	
Wydatek powietrza w trybie chłodzenia (m <sup>3</sup> /h)	N/W	432/528	438/564	498/684
Poziom hałasu (dB(A))	N/W	29/35	31/38	34/43
Wymiary (mm)*	Szer./Gł./Wys.	1.102/360/180	1.102/360/180	1.102/360/180
Wymiary (maskownica) (mm)**	Szer./Gł./Wys.	1.200/414/34	1.200/414/34	1.200/414/34
Masa (kg)		15	15	15

\* Wymagana wysokość do zabudowy

Poziom hałasu wytwarzanego przez jednostkę wewnętrzną mierzony centralnie 1,5 m poniżej niej w trybie chłodzenia

\*\* Widoczna wysokość maskownicy

► Jednostki kasetonowe 1-stronne są przeznaczone tylko do działania w trybie Multi Split. Opis jednostek zewnętrznych Multi Split zaczyna się od strony 56.

Nasze urządzenia klimatyzacyjne i pompy ciepła zawierają fluorowane gazy cieplarniane R410A, R407C, R134a, R32. Więcej informacji znaleźć można w odpowiedniej instrukcji obsługi.



## Urządzenia kasetonowe 4-stronne SLZ-KF

Montaż urządzeń wymaga tylko 245 mm wolnej przestrzeni. Umożliwia to korzystanie z nich także w starych budynkach o niskim poziomie sufitu.

### Wyróżniony design

- Wyróżnienie Good Design Award

### Poziomy strumień powietrza

- Sześć różnych kątów nawiewu

### Opcjonalny czujnik i-see 3D

- Automatyczny wywiew po wykryciu obecności
- Efektywność energetyczna dzięki wykrywaniu obecności

### Prosty montaż

- Dzięki specjalnemu systemowi montażowemu maskownica może zostać zamontowana przez jedną osobę

- SCOP do 4,3/SEER do 6,3
- Klasa efektywności energetycznej do A++ / A+
- Poziom hałasu od 25 dB(A)
- Pilot bezprzewodowy z programatorem tygodniowym w standardzie
- Pilot przewodowy w opcji

### Informacja o dostępności:

W lecie 2018 seria SLZ-KF zostanie zastąpiona serią SLZ-M. Odnacza się ona następującymi zaletami:

- Uniwersalne możliwości współdziałania z systemami Multi Split R410A i R32
- Możliwość współpracy z urządzeniami Power Inverter R32 PUZ-ZM (w układach Duo/Trio/Quattro)
- Nowy dostępny indeks mocy SLZ-M15 o wydajności chłodniczej 1,5 kW specjalnie do małych pomieszczeń

### Podział strumienia powietrza na przykładzie SLZ-KF60VA

Poziome ustawienie żaluzji powietrznych przy wysokości pomieszczenia 2,7 m

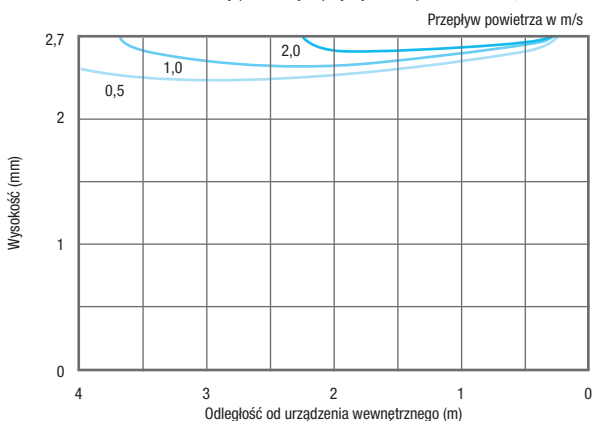

### Akcesoria

Oznaczenie typu	Opis	Ilość
PAC-YT52CRA	Pilot przewodowy	1
PAR-33MAA	Pilot przewodowy Deluxe	1
PAC-SF1ME-E	Czujnik 3D i-see	1
SLP-2FA	Maskownica pilota przewodowego	1



SUZ-KA25 / 35VA5



SUZ-KA50 / 60VA5



PAR-SL100A-E



SLZ-KF25-60VA

## Urządzenia kasetonowe 4-stronne

### Split-Inverter / wymiar rastra euro / Chłodzenie i grzanie



## Urządzenia kasetonowe SLZ-KF, chłodzenie / grzanie

Oznaczenie urządzeń wewnętrznych	SLZ-KF25VA	SLZ-KF35VA	SLZ-KF50VA	SLZ-KF60VA
Maskownica z pilotem bezprzewodowym	SLP-2FALM	SLP-2FALM	SLP-2FALM	SLP-2FALM
Oznaczenie urządzeń zewnętrznych	SUZ-KA25VA	SUZ-KA35VA	SUZ-KA50VA	SUZ-KA60VA
Chłodzenie	Moc chłodnicza (kW)	2,6 (1,5–3,2)	3,5 (1,4–3,9)	4,6 (2,3–5,2)
	Pobór mocy (kW)	0,68	0,97	1,39
	SEER	6,3	6,5	6,3
	Klasa efektywności energetycznej	A++	A++	A++
	Zakres zastosowania (°C)	-10~+46	-10~+46	-15~+46
Grzanie	Moc grzewcza (kW)	3,2 (1,3–4,2)	4,0 (1,7–5,0)	5,0 (1,7–6,0)
	Pobór mocy (kW)	0,89	1,11	1,56
	SCOP	4,3	4,3	4,3
	Klasa efektywności energetycznej	A+	A+	A+
	Zakres zastosowania (°C)	-10~+24	-10~+24	-10~+24

Oznaczenie urządzeń wewnętrznych	SLZ-KF25VA	SLZ-KF35VA	SLZ-KF50VA	SLZ-KF60VA
Wydatek powietrza w trybie chłodzenia N/Ś/W (m³/h)	390/450/510	390/480/570	420/540/690	450/690/780
Poziom hałasu (dB(A))	N/W	25/34	27/39	32/43
Wymiary (mm)* Szer./Gł./Wys.	570/570/245	570/570/245	570/570/245	570/570/245
Wymiary (maskownica) (mm)** Szer./Gł./Wys.	625/625/110	625/625/110	625/625/110	625/625/110
Masa (z maskownicą) (kg)	15,0 (18,0)	15,0 (18,0)	15,0 (18,0)	15,0 (18,0)
Oznaczenie urządzeń zewnętrznych	SUZ-KA25VA	SUZ-KA35VA	SUZ-KA50VA	SUZ-KA60VA
Wydatek powietrza (m³/h)	1956	2178	2676	2454
Poziom hałasu przy chłodzeniu / grzaniu (dB(A))	47/48	49/50	52/52	55/55
Wymiary (mm) Szer./Gł./Wys.	800/285/550	800/285/550	840/330/880	840/330/880
Masa (kg)	30	35	54	50
<b>Parametry chłodnicze</b>				
Całkowita długość instalacji chłodniczej (m)	20	20	30	30
Maks. różnica poziomów (m)	12	12	30	30
Typ / ilość (kg) / maks. ilość (kg) czynnika chłodniczego (kg)	R410A/0,80/1,19	R410A/1,15/1,54	R410A/1,60/2,06	R410A/1,60/2,06
GWP / ekwiwalent CO <sub>2</sub> (t) / maks. ekwiwalent CO <sub>2</sub> (t)	2088/1,68/2,5	2088/2,41/3,23	2088/3,35/4,32	2088/3,35/4,32
Ilość czynnika chłodniczego napełnianego fabrycznie na (m)	7	7	7	7
Dodatkowa ilość czynnika chłodniczego (g/m)	30	30	20	20
Przyłącza chłodnicze Ø (mm)	ciecz 6 gaz 10	6 10	6 12	6 16
<b>Parametry elektryczne</b>				
Napięcie zasilania (V, faza, Hz)	220–240, 1, 50	220–240, 1, 50	220–240, 1, 50	220–240, 1, 50
Prąd pracy (A)	3,5	4,9	5,58	9,0
Zalecany przekrój przewodów - podłączenie urządzenia zewnętrznego (mm²)	3 x 1,5	3 x 1,5	3 x 2,5	3 x 2,5
Zalecany przekrój przewodów - urządzenie wewnętrzne - urządzenie zewnętrzne (mm²)	4 x 1,5	4 x 1,5	4 x 1,5	4 x 1,5
Zalecana wielkość bezpiecznika (A)	10	10	20	20

\* Wymagana wysokość do zabudowy

\*\* Widoczna wysokość maskownicy

Poziom hałasu wytwarzanego przez jednostkę wewnętrzną mierzony centralnie 1,5 m poniżej niej w trybie chłodzenia

Nasze urządzenia klimatyzacyjne i pompy ciepła zawierają fluorowane gazy cieplarniane R410A, R407C, R134a, R32.  
Więcej informacji znaleźć można w odpowiedniej instrukcji obsługi.





## Jednostki kanałowe SEZ-KD

Urządzenia kanałowe można zamontować w suficie podwieszanym. Uzdatnione powietrze doprowadzane jest do pomieszczenia przez maskownicę i kanały.

### Zewnętrzny spręż statyczny

- Do 50 Pa
- Cztery zewnętrzne spręż statyczne do wyboru: 5–15–35–50 Pa

### Łatwość montażu w niskich sufitach

- Wysokość zabudowy tylko 200 mm

### Opcjonalna pompka skroplin

- Wysokość tłoczenia do 55 cm

### Trzy biegi dmuchawy

- Niski / średni / wysoki

- **SCOP do 4.1 / SEER do 5.7**
- **Klasa efektywności energetycznej od A+ / A+**
- **Poziom hałasu od 22 dB(A)**
- **Opcjonalnie - sterowanie przewodowe z programatorem tygodniowym**

### Informacja o dostępności:

W lecie 2018 seria SEZ-KD zostanie zastąpiona serią SEZ-M. Odnacza się ona następującymi zaletami:

- Uniwersalne możliwości współdziałania z systemami Multi Split R410A i R32

Niewielka wysokość zabudowy

200 mm



### Akcesoria

Oznaczenie typu	Opis	Ilość
PAR-33MAA	Pilot przewodowy Deluxe	1
PAC-YT52CRA	Pilot przewodowy	1
PAR-SA9CA-E	Pilot bezprzewodowy (odbiornik)	1
PAR-SL97A-E	Pilot bezprzewodowy (nadajnik)	1
PAC-KE07DM-E	Pompka skroplin	1



SUZ-KA25/35VA5



SUZ-KA50-71VA5



SEZ-KD25-71VAQ

## Urządzenia kanałowe

### Split-Inverter / Chłodzenie i grzanie

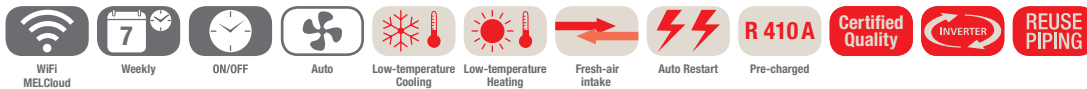

### Urządzenia kanałowe do zabudowy SEZ-KD, chłodzenie/grzanie, zestaw bez pilota

Oznaczenie urządzeń wewnętrznych	SEZ-KD25VAQ	SEZ-KD35VAQ	SEZ-KD50VAQ	SEZ-KD60VAQ	SEZ-KD71VAQ	
Oznaczenie urządzeń zewnętrznych	SUZ-KA25VA	SUZ-KA35VA	SUZ-KA50VA	SUZ-KA60VA	SUZ-KA71VA	
<b>Chłodzenie</b>	Moc chłodnicza (kW)	2,5 (1,5–3,2)	3,5 (1,4–3,9)	5,1 (2,3–5,6)	5,6 (2,3–6,3)	7,1 (2,8–8,3)
	Pobór mocy (kW)	0,73	1,01	1,58	1,74	2,21
	SEER	5,2	5,6	5,7	5,2	5,2
	Klasa efektywności energetycznej	A	A+	A+	A	A
	Zakres zastosowania (°C)	-10~+46	-10~+46	-15~+46	-15~+46	-15~+46
<b>Grzanie</b>	Moc grzewcza (kW)	2,9 (1,3–4,5)	4,2 (1,7–5,0)	6,4 (1,7–7,2)	7,4 (2,5–8,0)	8,1 (2,6–10,4)
	Pobór mocy (kW)	0,803	1,13	1,8	2,0	2,268
	SCOP	3,8	4,0	3,9	4,1	3,8
	Klasa efektywności energetycznej	A	A+	A	A+	A
	Zakres zastosowania (°C)	-10~+24	-10~+24	-10~+24	-10~+24	-10~+24

Oznaczenie urządzeń wewnętrznych	SEZ-KD25VAQ	SEZ-KD35VAQ	SEZ-KD50VAQ	SEZ-KD60VAQ	SEZ-KD71VAQ
Wydatek powietrza w trybie chłodzenia (m <sup>3</sup> /h)	N/W 360/540	420/660	600/900	720/1080	720/1200
Spręż statyczny (Pa)	5 - 50	5 - 50	5 - 50	5 - 50	5 - 50
Poziom hałasu (dB(A))	N/W 23/30	23/33	30/37	30/38	30/40
Wymiary (mm)	Szer./Gł./Wys. 839/700/200	1.039/700/200	1.039/700/200	1.239/700/200	1.239/700/200
Masa (kg)	18,0	21,0	23,0	27,0	27,0
Oznaczenie urządzeń zewnętrznych	SUZ-KA25VA	SUZ-KA35VA	SUZ-KA50VA	SUZ-KA60VA	SUZ-KA71VA
Wydatek powietrza (m <sup>3</sup> /h)	1956	2178	2676	2454	3006
Wymiary (mm)	Szer./Gł./Wys. 800/285/550	800/285/550	840/330/880	840/330/880	840/330/880
Masa (kg)	30	35	54	50	53
<b>Parametry chłodnicze</b>					
Całkowita długość instalacji chłodniczej (m)	20	20	30	30	30
Maks. różnica poziomów (m)	12	12	30	30	30
Typ / ilość (kg) / maks. ilość (kg) czynnika chłodniczego (kg)	R410A/0,80/1,19	R410A/1,15/1,54	R410A/1,60/2,06	R410A/1,60/2,06	R410A/1,80/3,07
GWP / ekwiwalent CO <sub>2</sub> (t) / maks. ekwiwalent CO <sub>2</sub> (t)	2088/1,68/2,5	2088/2,41/3,23	2088/3,35/4,32	2088/3,35/4,32	2088/3,76/6,41
Ilość czynnika chłodniczego napełnianego fabrycznie na (m)	7	7	7	7	7
Dodatkowa ilość czynnika chłodniczego (g/m)	30	30	20	20	55
Przylączy chłodnicze Ø (mm)	6	6	6	6	10
	ciecz	10	10	16	16
	gaz				
<b>Parametry elektryczne</b>					
Napięcie zasilania (V, faza, Hz)	220–240, 1, 50	220–240, 1, 50	220–240, 1, 50	220–240, 1, 50	220–240, 1, 50
Prąd pracy (A)	3,5	4,9	8,0	9,0	10,0
Zalecany przekrój przewodów - podłączenie urządzenia zewnętrznego (mm <sup>2</sup> )	3 x 1,5	3 x 1,5	3 x 2,5	3 x 2,5	3 x 2,5
Zalecany przekrój przewodów - urządzenie wewnętrzne - urządzenie zewnętrzne (mm <sup>2</sup> )	4 x 1,5	4 x 1,5	4 x 1,5	4 x 1,5	4 x 1,5
Zalecana wielkość bezpiecznika (A)	10	10	20	20	20

Poziom hałas wytwarzanego przez jednostkę wewnętrzną mierzony centralnie 1,5 m poniżej niej przy sprężu statycznym 15 Pa



## Możliwości współpracy

### Inwerter Multi Split z urządzeniami wewnętrznymi

Urządzenia wewnętrzne dobierane są zależnie od indywidualnych uwarunkowań lokalowych.

Następnie, na podstawie liczby urządzeń wewnętrznych i wymaganej wydajności chłodniczej wyznaczana jest odpowiednia jednostka zewnętrzna Multi Split.

#### Krok 1. Wybór modeli jednostek wewnętrznych do poszczególnych pomieszczeń.

Urządzenia ściennie



Urządzenie przypodłogowe

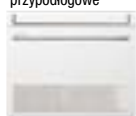

Urządzenia kasetonowe



Urządzenie kanałowe



Urządzenie podstropowe



#### Krok 2. Wybór jednostki zewnętrznej stosownie do łącznej liczby jednostek wewnętrznych i zapotrzebowania na moc.

Urządzenia zewnętrzne Multisplit R410A

do 2 jednostek wewnętrznych

MXZ-2D33VA  
MXZ-2D42VA  
MXZ-2D53VA  
MXZ-2E53VAHZ



do 2-3 jednostek wewnętrznych

MXZ-3E54VA  
MXZ-3E68VA



do 2-8 jednostek wewnętrznych



do 2-4 jednostek wewnętrznych

MXZ-4E72VA



MXZ-4E83VA  
MXZ-4E83VAHZ

do 2-5 jednostek wewnętrznych

MXZ-5E102VA



do 2-6 jednostek wewnętrznych

MXZ-6D122VA



PUMY-P112VKM/YKM  
PUMY-P125VKM/YKM  
PUMY-P140VKM/YKM  
PUMY-SP112VKM/YKM  
PUMY-SP125VKM/YKM  
PUMY-SP140VKM/YKM

Rozdzielacze



PAC-MK33BC

PAC-MK53BC

Urządzenia zewnętrzne Multisplit R32

Do 2 urządzeń wewnętrznych

MXZ-2F33VF  
MXZ-2F42VF  
MXZ-2F53VF



Do 2-3 urządzeń wewnętrznych

MXZ-3F54VF  
MXZ-3F68VF



Do 2-4 urządzeń wewnętrznych

MXZ-4F72VF





## R32: Indeksy wydajności możliwe do podłączenia do Multi Split-Inverter

Urządzenie zewnętrzne	Moc chłodnicza / zasilanie	Urządzenia ściennie	Urządzenia przypodłogowe	Urządzenia kasetonowe	Urządzenia kanałowe	Urządzenia podstropowe
Do 2–4 urządzeń wewnętrznych MXZ-4F72VF	7,2 kW, 1 faza	MSZ-AP15/20/25/35/42/50 MSZ-LN18/25/35	–	MLZ-KP25/35/50 SLZ-M15/25/35/50	SEZ-M25/35/50/60	PCA-M50/60KA
Do 2–3 urządzeń wewnętrznych MXZ-3F68VF	6,8 kW, 1 faza	MSZ-AP15/20/25/35/42/50 MSZ-LN18/25/35	–	MLZ-KP25/35/50 SLZ-M15/25/35/50	SEZ-M25*/35/50/60	PCA-M50/60KA
Do 2–3 urządzeń wewnętrznych MXZ-3F54VF	5,4 kW, 1 faza	MSZ-AP15/20/25/35/42/50 MSZ-LN18/25/35	–	MLZ-KP25/35/50 SLZ-M15/25/35/50	SEZ-M25/35/50	PCA-M50KA
Maks. 2 urządzenia wewnętrzne MXZ-2F53VF	5,3 kW, 1 faza	MSZ-AP15/20/25/35/42/50 MSZ-LN18/25/35	–	MLZ-KP25/35 SLZ-M15/25/35	SEZ-M25/35	–
Maks. 2 urządzenia wewnętrzne MXZ-2F42VF	4,2 kW, 1 faza	MSZ-AP15/20/25/35 MSZ-LN18/25/35	–	MLZ-KP25/35 SLZ-M15/25/35	SEZ-M25*/35	–
Maks. 2 urządzenia wewnętrzne MXZ-2F33VF	3,3 kW, 1 faza	MSZ-AP15/20/25 MSZ-LN18/25/35	–	MLZ-KP25 SLZ-M15/25	SEZ-M25	–

\* Urządzenie wewnętrzne SEZ-M25VA nie może być stosowane, gdy moc podłączonych urządzeń wewnętrznych jest równa 100% mocy urządzenia zewnętrznego.



## R410A: Indeksy wydajności możliwe do podłączenia do Multi Split-Inverter

Urządzenie zewnętrzne	Moc chłodnicza / zasilanie	Urządzenia ściennie	Urządzenia przypodłogowe	Urządzenia kasetonowe	Urządzenia kanałowe	Urządzenia podstropowe
<b>do 2-8 urządzeń wewnętrznych</b> PUMY-P140VKM PUMY-P140YKM PUMY-SP140VKM PUMY-SP140YKM	15,5 kW, 1 faza 15,5 kW, 3 fazy	MSZ-LN25/35 MSZ-FH25/35/50 MSZ-EF18/22/25/35/42/50 MSZ-AP15/20/25/35/42/50 MSZ-SF15/20/25/35/42/50 MSZ-GF60/71	MFZ-KJ25/35/50	MLZ-KA25/35/50 SLZ-KF25/35/50 SLZ-M25/35/50 PLA-ZM/RP35/50/60/71	SEZ-KD25/35/50/60/71 SEZ-M25/35/50/60/71	PCA-M35/50/60/71KA
<b>do 2-8 urządzeń wewnętrznych</b> PUMY-P125VKM PUMY-P125YKM PUMY-SP125VKM PUMY-SP125YKM	14,0 kW, 1 faza 14,0 kW, 3 fazy	MSZ-LN25/35 MSZ-SF15/20/25/35/42/50 MSZ-FH25/35/50 MSZ-EF18/22/25/35/42/50 MSZ-AP15/20/25/35/42/50 MSZ-GF60/71	MFZ-KJ25/35/50	MLZ-KA25/35/50 SLZ-KF25/35/50 PLA-ZM/RP35/50/60/71	SEZ-KD25/35/50/60/71 SEZ-M25/35/50/60/71	PCA-M35/50/60/71KA
<b>do 2-8 urządzeń wewnętrznych</b> PUMY-P112VKM PUMY-P112YKM PUMY-SP112VKM PUMY-SP112YKM	12,5 kW, 1 faza 12,5 kW, 3 fazy	MSZ-LN25/35 MSZ-SF15/20/25/35/42/50 MSZ-FH25/35/50 MSZ-EF18/22/25/35/42/50 MSZ-AP15/20/25/35/42/50 MSZ-GF60/71	MFZ-KJ25/35/50	MLZ-KA25/35/50 SLZ-KF25/35/50 PLA-ZM/RP35/50/60/71 SLZ-M25/35/50	SEZ-KD25/35/50/60/71 SEZ-M25/35/50/60/71	PCA-M35/50/60/71KA
<b>do 2-6 urządzeń wewnętrznych</b> MXZ-6D122VA	12,2 kW, 1 faza	MSZ-LN25/35 MSZ-SF15/20/25/35/42/50 MSZ-FH25/35/50 MSZ-EF18/22/25/35/42/50 MSZ-AP15/20/25/35/42/50 MSZ-GF60/71	MFZ-KJ25/35/50	MLZ-KA25/35/50 SLZ-KF25/35/50 PLA-ZM/RP50/60/71 SLZ-M25/35/50	SEZ-KD25/35/50/60/71 SEZ-M25/35/50/60/71	PCA-M50/60/71KA
<b>do 2-5 urządzeń wewnętrznych</b> MXZ-5E102VA	10,2 kW, 1 faza	MSZ-LN18/25/35 MSZ-SF15/20/25/35/42/50 MSZ-FH25/35/50, MSZ-GF60/71 MSZ-EF18/22/25/35/42/50 MSZ-AP15/20/25/35/42/50 MSZ-AP15/20/25/35/42/50	MFZ-KJ25/35/50	MLZ-KA25/35/50 SLZ-KF25/35/50 PLA-ZM/RP50/60/71 SLZ-M25/35/50	SEZ-KD25/35/50/60/71 SEZ-M25/35/50/60/71	PCA-M50/60/71KA
<b>do 2-4 urządzeń wewnętrznych</b> MXZ-4E83VA MXZ-4E83VAHZ	8,3 kW, 1 faza	MSZ-LN18/25/35 MSZ-SF15/20/25/35/42/50 MSZ-FH25/35/50 MSZ-EF18/22/25/35/42/50 MSZ-AP15/20/25/35/42/50 MSZ-GF60/71	MFZ-KJ25/35/50	MLZ-KA25/35/50 SLZ-KF25/35/50 PLA-ZM/RP50/60/71	SEZ-KD25*/35/50/60/71 SEZ-M25/35/50/60/71	PCA-M50/60/71KA
<b>do 2-4 urządzeń wewnętrznych</b> MXZ-4E72VA	7,2 kW, 1 faza	MSZ-LN18/25/35 MSZ-SF15/20/25/35/42/50 MSZ-FH25/35/50 MSZ-EF18/22/25/35/42/50 MSZ-AP15/20/25/35/42/50 MSZ-GF60	MFZ-KJ25/35/50	MLZ-KA25/35/50 SLZ-KF25/35/50 PLA-ZM/RP50/60	SEZ-KD25/35/50/60 SEZ-M25/35/50/60	PCA-M50/60KA
<b>do 2-3 urządzenia wewnętrznych</b> MXZ-3E68VA	6,8 kW, 1 faza	MSZ-LN18/25/35 MSZ-SF15/20/25/35/42/50 MSZ-FH25/35/50 MSZ-EF18/22/25/35/42/50 MSZ-AP15/20/25/35/42/50 MSZ-GF60	MFZ-KJ25/35/50	MLZ-KA25/35/50 SLZ-KF25/35/50 PLA-ZM/RP50/60	SEZ-KD25*/35/50/60 SEZ-M25/35/50/60	PCA-M50/60KA
<b>do 2-3 urządzenia wewnętrznych</b> MXZ-3E54VA	5,4 kW, 1 faza	MSZ-LN18/25/35 MSZ-SF15/20/25/35/42/50 MSZ-FH25/35/50 MSZ-EF18/22/25/35/42/50 MSZ-AP15/20/25/35/42/50	MFZ-KJ25/35/50	MLZ-KA25/35/50 SLZ-KF25/35/50 PLA-ZM/RP50	SEZ-KD25/35/50 SEZ-M25/35/50	PCA-M50KA
<b>maks. 2 urządzenia wewnętrzne</b> MXZ-2D53VA MXZ-2E53VAHZ	5,3 kW, 1 faza	MSZ-LN18/25/35 MSZ-SF15/20/25/35/42/50 MSZ-FH25/35 MSZ-EF18/22/25/35/42/50 MSZ-AP15/20/25/35/42/50	MFZ-KJ25/35	MLZ-KA25/35 SLZ-KF25/35	SEZ-KD25/35 SEZ-M25/35	-
<b>maks. 2 urządzenia wewnętrzne</b> MXZ-2D42VA	4,2 kW, 1 faza	MSZ-LN18/25/35 MSZ-SF15/20/25/35 MSZ-FH25/35 MSZ-EF18/22/25/35 MSZ-AP15/20/25/35	MFZ-KJ25/35	MLZ-KA25/35 SLZ-KF25/35	SEZ-KD25*/35 SEZ-M25/35	-
<b>maks. 2 urządzenia wewnętrzne</b> MXZ-2D33VA	3,3 kW, 1 faza	MSZ-LN18/25 MSZ-SF15/20/25 MSZ-FH25 MSZ-EF18/22/25 MSZ-AP15/20/25	MFZ-KJ25**	MLZ-KA25 SLZ-KF25	SEZ-KD25 SEZ-M25	-

\* Jednostka wewnętrzna SEZ-KD25VA nie może być stosowana, gdy podłączona moc jednostek wewnętrznych przekracza 100% mocy jednostki zewnętrznej.

\*\* Do jednostki zewnętrznej MXZ-2D33VA-E2 można podłączyć maksymalnie jedną jednostkę wewnętrzną MFZ-KJ25VE-E2.





MXZ-2F33-53VF

MXZ-3F54/68VF / MXZ-4F72VF

## Inwerterowe urządzenia Multi Split do 2-4 jednostek wewnętrznych / Chłodzenie i grzanie



### Inwerterowe urządzenia zewnętrzne Multi Split MXZ, chłodzenie / grzanie

Oznaczenie urządzeń zewnętrznych	MXZ-2F33VF	MXZ-2F42VF	MXZ-2F53VF	MXZ-3F54VF	MXZ-3F68VF	MXZ-4F72VF	
Chłodzenie	Moc chłodnicza (kW)	3,3 (1,1-3,8)	4,2 (1,1-4,4)	5,3 (1,1-5,6)	5,4 (2,9-6,8)	6,8 (2,9-8,4)	7,2 (3,7-8,8)
	Pobór mocy (kW)	0,9	1,0	1,54	1,35	2,19	2,25
	SEER	6,05	8,54	8,53	8,53	8,51	8,53
	Klasa efektywności energetycznej	A+	A+++	A+++	A+++	A+++	A+++
Grzanie	Moc grzewcza (kW)	4,0 (1,0-4,1)	4,5 (1,0-4,8)	6,4 (1,0-7,0)	7,0 (2,6-9,0)	8,6 (2,6-10,6)	8,6 (3,4-10,7)
	Pobór mocy (kW)	0,96	0,93	1,7	1,59	2,38	2,28
	SCOP	4,16	4,62	4,62	4,12	4,12	4,12
	Klasa efektywności energetycznej	A+	A++	A++	A+	A+	A+
Zakres zastosowania (°C)	-10~+46	-10~+46	-10~+46	-10~+46	-10~+46	-10~+46	
Zakres zastosowania (°C)	-15~+24	-15~+24	-15~+24	-15~+24	-15~+24	-15~+24	

Oznaczenie urządzeń zewnętrznych	MXZ-2F33VF	MXZ-2F42VF	MXZ-2F53VF	MXZ-3F54VF	MXZ-3F68VF	MXZ-4F72VF
Wydatek powietrza (m³/h)	1974	1998	1974	2580	2580	2334
Poziom hałas przy chłodzeniu / grzaniu (dB(A))	49/50	44/49	46/51	46/50	48/53	48/53
Wymiary (mm)	Szer./Gł./Wys. 800/285/550	800/285/550	800/285/550	840/330/710	840/330/710	840/330/710
Masa (kg)	32	37	37	57	57	58
Możliwości podłączenia jednostek wewnętrznych (liczba)	2	2	2	2-3	2-3	2-4
<b>Parametry chłodnicze</b>						
Całkowita długość instalacji chłodniczej (m)*	20/15**	30/20**	30/20**	50/25**	60/25**	60/25**
Maks. różnica poziomów (m)	10	15/10*	15/10*	15/10*	15/10*	15/10*
Typ / ilość (kg) / maks. ilość (kg) czynnika chłodniczego (kg)	R32/1,00/2,00	R32/1,20/2,60	R32/1,20/2,60	R32/2,40/4,80	R32/2,40/4,80	R32/2,40/4,80
GWP / ekwiwalent CO <sub>2</sub> (t) / maks. ekwiwalent CO <sub>2</sub> (t)	675/ 0,675/ 1,350	675/ 0,810/ 1,755	675/ 0,810/ 1,755	675/ 1,620/ 3,240	675/ 1,620/ 3,240	675/ 1,620/ 3,240
Ilość czynnika chłodniczego napełnianego fabrycznie na (m)	20	20	20	40	40	40
Dodatkowa ilość czynnika chłodniczego (g/m)	-	20	20	20	20	20
Przyłącza chłodnicze Ø (mm)	ciecz	2 x 6	2 x 6	2 x 6	3 x 6	3 x 6
	gaz	2 x 10	2 x 10	2 x 10	3 x 10	3 x 10
<b>Parametry elektryczne</b>						
Napięcie zasilania (V, faza, Hz)	220-240, 1, 50	220-240, 1, 50	220-240, 1, 50	220-240, 1, 50	220-240, 1, 50	220-240, 1, 50
Prąd pracy przy chłodzeniu / grzaniu (A)	4,3/4,6	4,5/4,2	6,9/7,6	6,1/7,0	9,6/10,5	9,9/10,0
Zalecany przekrój przewodów - podłączenie urządzenia zewnętrznego (mm²)	3 x 1,5	3 x 2,5	3 x 2,5	3 x 2,5	3 x 2,5	3 x 2,5
Zalecany przekrój przewodów - urządzenie wewnętrzne - urządzenie zewnętrzne (mm²)	4 x 1,5	4 x 1,5	4 x 1,5	4 x 1,5	4 x 1,5	4 x 1,5
Maks. prąd pracy (A)	10,0	12,2	12,2	18,0	18,0	18,0
Zalecana wielkość bezpiecznika (A)	10	16	16	25	25	25

\* 15 m, jeśli jednostka zewnętrzna znajduje się niżej; 10 m, jeśli jednostka zewnętrzna znajduje się wyżej niż wewnętrzna

\*\* do podłączonego urządzenia wewnętrznego

- Systemy Multi Split pracują w trybie chłodzenia lub ogrzewania.
- Dane techniczne mogą ulec zmianie.
- Dostępność urządzeń - wiosna/lato 2018.



MXZ-2D33-53VA

MXZ-3E54/68VA

## Inwerterowe urządzenia Multi Split do 2-3 jednostek wewnętrznych/ Chłodzenie i grzanie



### Inwerterowe urządzenia zewnętrzne Multi Split MXZ, chłodzenie / grzanie

Oznaczenie urządzeń zewnętrznych	MXZ-2D33VA	MXZ-2D42VA	MXZ-2D53VA	MXZ-3E54VA	MXZ-3E68VA	
Chłodzenie	Moc chłodnicza (kW)	3,3 (1,1-3,8)	4,2 (1,1-4,4)	5,3 (1,1-5,6)	5,4 (2,9-6,8)	6,8 (2,9-8,4)
	Pobór mocy (kW)	0,9	1,0	1,54	1,35	2,19
	SEER	5,5	6,8	7,1	6,4	5,6
	Klasa efektywności energetycznej	A	A++	A++	A++	A+
	Zakres zastosowania (°C)	-10~+46	-10~+46	-10~+46	-10~+46	-10~+46
Grzanie	Moc grzewcza (kW)	4,0 (1,0-4,1)	4,5 (1,0-4,8)	6,4 (1,0-7,0)	7,0 (2,6-9,0)	8,6 (2,6-10,6)
	Pobór mocy (kW)	0,96	0,93	1,7	1,59	2,38
	SCOP	4,1	4,2	4,2	4,0	3,9
	Klasa efektywności energetycznej	A+	A+	A+	A+	A
	Zakres zastosowania (°C)	-15~+24	-15~+24	-15~+24	-15~+24	-15~+24

Oznaczenie urządzeń zewnętrznych	MXZ-2D33VA	MXZ-2D42VA	MXZ-2D53VA	MXZ-3E54VA	MXZ-3E68VA
Wydatek powietrza (m³/h)	1974	1998	1974	2580	2580
Poziom hałasu przy chłodzeniu / grzaniu (dB(A))	49/50	46/51	50/53	50/53	50/53
Wymiary (mm)	Szer./Gł./Wys. 800/285/550	800/285/550	800/285/550	840/330/710	840/330/710
Masa (kg)	32	37	37	57	57
Możliwości podłączenia jednostek wewnętrznych (liczba)	2	2	2	2-3	2-3
<b>Parametry chłodnicze</b>					
Całkowita długość instalacji chłodniczej (m)*	20/15**	30/20**	30/20**	50/25**	60/25**
Maks. różnica poziomów (m)	10	15/10*	15/10*	15/10*	15/10*
Typ / ilość (kg) / maks. ilość (kg) czynnika chłodniczego (kg)	R410A/1,30/1,30	R410A/1,30/1,50	R410A/1,30/1,50	R410A/2,70/2,90	R410A/2,70/3,10
GWP / ekwiwalent CO <sub>2</sub> (t) / maks. ekwiwalent CO <sub>2</sub> (t)	2088/2,72/2,72	2088/2,72/3,14	2088/2,72/3,14	2088/5,64/6,06	2088/5,64/6,48
Ilość czynnika chłodniczego napełnianego fabrycznie na (m)	20	20	20	40	40
Dodatkowa ilość czynnika chłodniczego (g/m)	-	20	20	20	20
Przyłącza chłodnicze Ø (mm)	ciecz	2 x 6	2 x 6	2 x 6	3 x 6
	gaz	2 x 10	2 x 10	2 x 10	3 x 10
<b>Parametry elektryczne</b>					
Napięcie zasilania (V, faza, Hz)	220-240, 1, 50	220-240, 1, 50	220-240, 1, 50	220-240, 1, 50	220-240, 1, 50
Prąd pracy przy chłodzeniu / grzaniu (A)	4,3/4,6	4,5/4,2	6,9/7,6	6,1/7,0	9,6/10,5
Zalecany przekrój przewodów - podłączenie urządzenia zewnętrznego (mm²)	3 x 1,5	3 x 2,5	3 x 2,5	3 x 2,5	3 x 2,5
Zalecany przekrój przewodów - urządzenie wewnętrzne - urządzenie zewnętrzne (mm²)	4 x 1,5	4 x 1,5	4 x 1,5	4 x 1,5	4 x 1,5
Maks. prąd pracy (A)	10,0	12,2	12,2	18,0	18,0
Zalecana wielkość bezpiecznika (A)	10	16	16	25	25

\* 15 m, jeśli jednostka zewnętrzna znajduje się niżej; 10 m, jeśli jednostka zewnętrzna znajduje się wyżej niż wewnętrzna

\*\* do podłączonego urządzenia wewnętrznego

- Systemy Multi Split pracują w trybie chłodzenia lub ogrzewania.
- Dane techniczne mogą ulec zmianie.
- Dostępność urządzeń - wiosna/lato 2018.

Nasze urządzenia klimatyzacyjne i pompy ciepła zawierają fluorowane gazy cieplarniane R410A, R407C, R134a, R32.  
Więcej informacji znaleźć można w odpowiedniej instrukcji obsługi.





MXZ-4E72VA

MXZ-4E83VA-5E102VA

MXZ-6D122VA

## Inwerterowe urządzenia Multi Split do 2-6 jednostek wewnętrznych / Chłodzenie i grzanie



### Inwerterowe urządzenia zewnętrzne Multi Split MXZ, chłodzenie / grzanie

Oznaczenie urządzeń zewnętrznych	MXZ-4E72VA	MXZ-4E83VA	MXZ-5E102VA	MXZ-6D122VA	
Chłodzenie	Moc chłodnicza (kW)	7,2 (3,7-8,8)	8,3 (3,7-9,2)	10,2 (3,9-11,0)	12,2 (3,5-13,5)
	Pobór mocy (kW)	2,25	2,44	3,91	3,66
	SEER	5,7	6,3	6,6	-
	Klasa efektywności energetycznej	A+	A++	A++	-
	Zakres zastosowania (°C)	-10~+46	-10~+46	-10~+46	-10~+46
Grzanie	Moc grzewcza (kW)	8,6 (3,4-10,7)	9,0 (3,4-11,6)	10,5 (4,1-14,0)	14,0 (3,5-16,5)
	Pobór mocy (kW)	2,28	2,00	2,90	3,31
	SCOP	3,9	4,2	4,2	-
	Klasa efektywności energetycznej	A	A+	A+	-
	Zakres zastosowania (°C)	-15~+24	-15~+24	-15~+24	-15~+24

Oznaczenie urządzeń zewnętrznych	MXZ-4E72VA	MXZ-4E83VA	MXZ-5E102VA	MXZ-6D122VA
Wydatek powietrza (m <sup>3</sup> /h)	2334	2526	3396	4194
Poziom hałas przy chłodzeniu / grzaniu (dB(A))	50/53	49/50	53/55	55/57
Wymiary (mm)	Szer./Gł./Wys. 840/330/710	950/330/796	950/330/796	950/330/1.048
Masa (kg)	58	62	63	88
Możliwości podłączenia jednostek wewnętrznych (liczba)	2-4	2-4	2-5	2-6
<b>Parametry chłodnicze</b>				
Całkowita długość instalacji chłodniczej (m)*	60/25**	70/25**	80/25**	80/25**
Maks. różnica poziomów (m)	15/10*	15/10*	15/10*	15/10*
Typ / ilość (kg) / maks. ilość (kg) czynnika chłodniczego (kg)	R410A/2,70/3,10	R410A/3,00/3,90	R410A/3,00/4,60	R410A/4,00/5,00
GWP / ekwiwalent CO <sub>2</sub> (t) / maks. ekwiwalent CO <sub>2</sub> (t)	2088/5,64/6,48	2088/6,25/8,13	2088/6,25/9,6	2088/8,36/10,45
Ilość czynnika chłodniczego napełnianego fabrycznie na (m)	40	25	0	30
Dodatkowa ilość czynnika chłodniczego (g/m)	20	20	20	20
Przylączy chłodnicze Ø (mm)	ciecz 4 x 6 gaz 1 x 12/3 x 10	4 x 6 1 x 12/3 x 10	5 x 6 1 x 12/4 x 10	6 x 6 1 x 12/5 x 10
<b>Parametry elektryczne</b>				
Napięcie zasilania (V, faza, Hz)	220-240, 1, 50	220-240, 1, 50	220-240, 1, 50	220-240, 1, 50
Prąd pracy przy chłodzeniu / grzaniu (A)	9,9/10,0	10,7/8,8	13,8/10,3	17,8/16,7
Zalecany przekrój przewodów - podłączenie urządzenia zewnętrznego (mm <sup>2</sup> )	3 x 2,5	3 x 2,5	3 x 2,5	3 x 4
Zalecany przekrój przewodów - urządzenie wewnętrzne - urządzenie zewnętrzne (mm <sup>2</sup> )	4 x 1,5	4 x 1,5	4 x 1,5	4 x 1,5
Maks. prąd pracy (A)	18,0	21,4	21,4	26,8
Zalecana wielkość bezpiecznika (A)	25	25	25	32

\* 15 m, jeśli jednostka zewnętrzna znajduje się niżej; 10 m, jeśli jednostka zewnętrzna znajduje się wyżej niż wewnętrzna

\*\* do podłączonego urządzenia wewnętrznego

► Systemy Multi Split serii MXZ pracują w trybie chłodzenia lub ogrzewania.



MXZ-2E53VAHZ

MXZ-4E83VAHZ

## Inwerterowe urządzenia Multi Split Hyper Heating do 2-4 jednostek wewnętrznych / Chłodzenie i grzanie



### Inwerterowe urządzenia zewnętrzne Multi Split MXZ, chłodzenie / grzanie

Oznaczenie urządzeń zewnętrznych	MXZ-2E53VAHZ	MXZ-4E83VAHZ	
Chłodzenie	Moc chłodnicza (kW)	5,3 (1,1 – 6,0)	8,3 (2,9 – 8,4)
	Pobór mocy (kW)	1,29	2,25
	SEER	6,5	6,5
	Klasa efektywności energetycznej	A++	A++
Grzanie	Zakres zastosowania (°C)	-10~+46	-10~+46
	Moc grzewcza (kW)	6,4 (1,0 – 7,0)	9,0 (2,6 – 10,6)
	Pobór mocy (kW)	1,36	1,9
	SCOP	4,1	4,1
	Klasa efektywności energetycznej	A+	A+
Zakres zastosowania (°C)	-25~+24	-25~+24	

Oznaczenie urządzeń zewnętrznych	MXZ-2E53VAHZ	MXZ-4E83VAHZ
Wydatek powietrza (m³/h)	2820	3780
Poziom hałas przy chłodzeniu / grzaniu (dB(A))	45 / 47	53 / 57
Wymiary (mm)	Szer. / Gł. / Wys. 950 / 330 / 796	950 / 330 / 1048
Masa (kg)	61	87
Możliwość podłączenia jednostek wewnętrznych (liczba)	2	2 – 4
<b>Parametry chłodnicze</b>		
Całkowita długość instalacji chłodniczej (m)*	30 / 20**	70 / 25**
Maks. różnica poziomów (m)	15 / 10*	15 / 10*
Typ / ilość (kg) / maks. ilość (kg) czynnika chłodniczego (kg)	R410A / 2,00 / 2,20	R410A / 3,90 / 4,80
GWP / ekwiwalent CO <sub>2</sub> (t) / maks. ekwiwalent CO <sub>2</sub> (t)	2088 / 4,18 / 4,6	2088 / 8,15 / 10,03
Ilość czynnika chłodniczego napełnianego fabrycznie na (m)	20	25
Dodatkowa ilość czynnika chłodniczego (g / m)	20	20
Przyłącza chłodnicze Ø (mm)	ciecz	2 x 6
	gaz	2 x 10
<b>Parametry elektryczne</b>		
Napięcie zasilania (V, faza, Hz)	220 – 240, 1, 50	220 – 240, 1, 50
Prąd pracy przy chłodzeniu / grzaniu (A)	5,7 / 6,0	9,9 / 8,3
Zalecany przekrój przewodów - podłączenie urządzenia zewnętrznego (mm²)	3 x 2,5	3 x 4
Zalecany przekrój przewodów - urządzenie wewnętrzne - urządzenie zewnętrzne (mm²)	4 x 1,5	4 x 1,5
Maks. prąd pracy (A)	15,6	28
Zalecana wielkość bezpiecznika (A)	16	32

\* 15 m, jeśli jednostka zewnętrzna znajduje się niżej; 10 m, jeśli jednostka zewnętrzna znajduje się wyżej niż wewnętrzna

\*\* do podłączonego urządzenia wewnętrznego

- Systemy Multi Split pracują w trybie chłodzenia lub ogrzewania.
- Dane techniczne mogą ulec zmianie.
- Dostępność urządzeń - wiosna/lato 2018.

Nasze urządzenia klimatyzacyjne i pompy ciepła zawierają fluorowane gazy cieplarniane R410A, R407C, R134a, R32.  
Więcej informacji znaleźć można w odpowiedniej instrukcji obsługi.

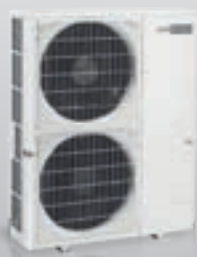

PUMY-P112-140VKM / YKM

## Inwerterowe urządzenia Multi Split do 2-8 jednostek wewnętrznych / Chłodzenie i grzanie



### Inwerterowe urządzenia zewnętrzne Multi Split PUMY, chłodzenie / grzanie

Oznaczenie urządzeń zewnętrznych		PUMY-P112VKM	PUMY-P112YKM	PUMY-P125VKM	PUMY-P125YKM	PUMY-P140VKM	PUMY-P140YKM
Chłodzenie	Moc chłodnicza (kW)	12,5	12,5	14,0	14,0	15,5	15,5
	Pobór mocy (kW)	2,79	2,79	3,46	3,46	4,52	4,52
	EER	4,48	4,48	4,05	4,05	3,43	3,43
Grzanie	Moc grzewcza (kW)	14,0	14,0	16,0	16,0	18,0	18,0
	Pobór mocy (kW)	3,04	3,04	3,74	3,74	4,47	4,47
	COP	4,61	4,61	4,28	4,28	4,03	4,03

Oznaczenie urządzeń zewnętrznych		PUMY-P112VKM	PUMY-P112YKM	PUMY-P125VKM	PUMY-P125YKM	PUMY-P140VKM	PUMY-P140YKM
Wydatek powietrza (m <sup>3</sup> /h)		6600	6600	6600	6600	6600	6600
Poziom hałasu przy chłodzeniu / grzaniu (dB(A))		49/51	49/51	50/52	50/52	51/53	51/53
Wymiary (mm)		Szer./Gł./Wys.	1.050/330+30/1.338	1.050/330+30/1.338	1.050/330+30/1.338	1.050/330+30/1.338	1.050/330+30/1.338
Masa (kg)		123	125	123	125	123	125
<b>Parametry chłodnicze</b>							
Max. długość instalacji z rozdzielaczem (m)		150	150	150	150	150	150
Całkowita długość instalacji chłodniczej		95	95	95	95	95	95
Rozdzielacz / jednostki wewnętrzne (m)							
Maks. różnica poziomów		15/12	15/12	15/12	15/12	15/12	15/12
Jednostki wewnętrzne / rozdzielacz (m)							
Typ / ilość (kg) / maks. ilość (kg) czynnika chłodniczego (kg)		R410A/4,80/18,60	R410A/4,80/18,60	R410A/4,80/18,60	R410A/4,80/18,60	R410A/4,80/18,60	R410A/4,80/18,60
GWP / ekwiwalent CO <sub>2</sub> (t) / maks. ekwiwalent CO <sub>2</sub> (t)		2088/10,02/38,83	2088/10,02/38,83	2088/10,02/38,83	2088/10,02/38,83	2088/10,02/38,83	2088/10,02/38,83
Przyłącza chłodnicze Ø (mm)							
	ciecz	10	10	10	10	10	10
	gaz	16	16	16	16	16	16
Przyłącza chłodnicze do urządzeń wewnętrznych Ø (mm)							
	ciecz	3 x 6-5 x 6	3 x 6-5 x 6	3 x 6-5 x 6	3 x 6-5 x 6	3 x 6-5 x 6	3 x 6-5 x 6
	gaz	3 x 10-4 x 10 + 1 x 12	3 x 10-4 x 10 + 1 x 12	3 x 10-4 x 10 + 1 x 12	3 x 10-4 x 10 + 1 x 12	3 x 10-4 x 10 + 1 x 12	3 x 10-4 x 10 + 1 x 12
<b>Parametry elektryczne</b>							
Napięcie zasilania (V, faza, Hz)		220-240, 1, 50	380-415, 3+N, 50	220-240, 1, 50	380-415, 3+N, 50	220-240, 1, 50	380-415, 3+N, 50
Prąd pracy przy chłodzeniu / grzaniu (A)		12,87/14,03	4,46/4,86	15,97/17,26	5,53/5,98	20,86/20,63	7,23/7,15
Zalecana wielkość bezpiecznika (A)		32	16	32	16	32	16
Możliwości podłączenia jednostek wewnętrznych (liczba / typ)		2-8/15-100	2-8/15-100	2-8/15-100	2-8/15-100	2-8/15-100	2-8/15-100

- Systemy Multi Split serii PUMY pracują w trybie chłodzenia lub ogrzewania. Muszą zostać podłączone przynajmniej 2 jednostki wewnętrzne.
- Wymagane rozdzielacze chłodnicze PAK-MK33/53, patrz na stronie 66



PUMY-SP112-140VKM / YKM

## Inwerterowe urządzenia Multi Split do 2-8 jednostek wewnętrznych / Chłodzenie i grzanie

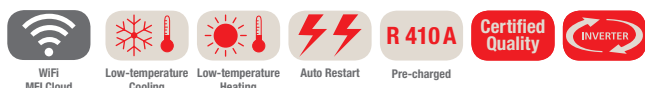

### Inwerterowe urządzenia zewnętrzne Multi Split PUMY, chłodzenie / grzanie

Oznaczenie urządzeń zewnętrznych	PUMY-SP112VKM	PUMY-SP112YKM	PUMY-SP125VKM	PUMY-SP125YKM	PUMY-SP140VKM	PUMY-SP140YKM
Chłodzenie	Moc chłodnicza (kW)	12,5	12,5	14,0	14,0	15,5
	Pobór mocy (kW)	3,10	3,10	3,84	3,84	4,70
	EER	4,03	4,03	3,65	3,65	3,30
Grzanie	Moc grzewcza (kW)	14,0	14,0	16,0	16,0	16,5
	Pobór mocy (kW)	3,17	3,17	3,90	3,90	4,02
	COP	4,42	4,42	4,10	4,10	4,10

Oznaczenie urządzeń zewnętrznych	PUMY-SP112VKM	PUMY-SP112YKM	PUMY-SP125VKM	PUMY-SP125YKM	PUMY-SP140VKM	PUMY-SP140YKM
Wydatek powietrza (m <sup>3</sup> /h)	4620	4620	4860	4820	4860	4820
Poziom hałas przy chłodzeniu / grzaniu (dB(A))	52/54	52/54	53/56	53/56	54/56	54/56
Wymiary (mm)	Szer./Gł./Wys.	1.050/330+40/981	1.050/330+40/981	1.050/330+40/981	1.050/330+40/981	1.050/330+40/981
Masa (kg)	93	94	93	94	93	94
<b>Parametry chłodnicze</b>						
Max. długość instalacji z rozdzielaczem (m)	120	120	120	120	120	120
Całkowita długość instalacji chłodniczej	95	95	95	95	95	95
Rozdzielacz / jednostki wewnętrzne (m)						
Maks. różnica poziomów	15/12	15/12	15/12	15/12	15/12	15/12
Jednostki wewnętrzne / rozdzielacz (m)						
Typ / ilość (kg) / maks. ilość (kg) czynnika chłodniczego (kg)	R410A/3,5/12,5	R410A/3,5/12,5	R410A/3,5/12,5	R410A/3,5/12,5	R410A/3,5/12,5	R410A/3,5/12,5
GWP / ekwiwalent CO <sub>2</sub> (t) / maks. ekwiwalent CO <sub>2</sub> (t)	2088/7,31/26,1	2088/7,31/26,1	2088/7,31/26,1	2088/7,31/26,1	2088/7,31/26,1	2088/7,31/26,1
Przyłącza chłodnicze Ø (mm)	ciecz	10	10	10	10	10
	gaz	16	16	16	16	16
Przyłącza chłodnicze do urządzeń wewnętrznych Ø (mm)	ciecz	3 x 6-5 x 6	3 x 6-5 x 6	3 x 6-5 x 6	3 x 6-5 x 6	3 x 6-5 x 6
	gaz	3 x 10-4 x 10 + 1 x 12	3 x 10-4 x 10 + 1 x 12	3 x 10-4 x 10 + 1 x 12	3 x 10-4 x 10 + 1 x 12	3 x 10-4 x 10 + 1 x 12
<b>Parametry elektryczne</b>						
Napięcie zasilania (V, faza, Hz)	220-240, 1, 50	380-415, 3+N, 50	220-240, 1, 50	380-415, 3+N, 50	220-240, 1, 50	380-415, 3+N, 50
Prąd pracy przy chłodzeniu / grzaniu (A)	12,87/14,03	4,46/4,86	15,97/17,26	5,53/5,98	20,86/20,63	7,23/7,15
Zalecana wielkość bezpiecznika (A)	32	16	32	16	32	16
Możliwości podłączenia jednostek wewnętrznych (liczba / typ)	2-8/15-100	2-8/15-100	2-8/15-100	2-8/15-100	2-8/15-100	2-8/15-100

- Systemy Multi Split serii PUMY pracują w trybie chłodzenia lub ogrzewania. Muszą zostać podłączone przynajmniej 2 jednostki wewnętrzne.
- Wymagane rozdzielacze chłodnicze PAK-MK33/53, patrz na stronie 66



PAC-MK33BC

PAC-MK53BC

## Rozdzielacze chłodnicze Multi Split do PUMY

### Zalety

- Oba rozdzielacze chłodnicze można ze sobą połączyć odpowiednim trójnikiem.

### Rozdzielacze chłodnicze do jednostek zewnętrznych PUMY

Oznaczenie rozdzielaczy chłodniczych		PAC-MK33BC	PAC-MK53BC
Wymiary (mm)	Szer.	450	450
	Gł.	280	280
	Wys.	170	170
Masa (kg)		6,7	7,4
Możliwości podłączenia jednostek wewnętrznych (liczba)		1–3	1–5
Napięcie zasilania (V, faza, Hz)		220–240, 1, 50	220–240, 1, 50
Możliwości podłączenia jednostek wewnętrznych (moc)		15–100*	15–100*

\* na urządzenie wewnętrzne



## Ilości czynnika chłodniczego

### Urządzenia zewnętrzne

#### Ilości czynnika chłodniczego R32

- Urządzenia zewnętrzne Single Split napełnione są fabrycznie ilością wystarczającą na 7 m długości instalacji (długość w jednym kierunku).
- Urządzenia zewnętrzne Multi Split napełnione są fabrycznie ilością czynnika chłodniczego wystarczającą na 20 lub 60 m.
- Ilości czynnika chłodniczego wymagane w przypadku większych długości przewodów podane są w tabeli.

#### Single Split R32

Urządzenia zewnętrzne	Ilość czynnika chłodniczego (jeden kierunek) w kg					
	7 m	10 m	15 m	20 m	25 m	30 m
MUZ-LN25/35VG	1,0*	1,06	1,16	1,26	–	–
MUZ-LN50VG	1,25*	1,31	1,41	1,51	–	–
MUZ-LN60VG	1,45*	1,51	1,61	1,71	1,81	1,91
MUZ-LN25/35VGHZ	1,0*	1,06	1,16	1,26	–	–
MUZ-LN50VGHZ	1,45*	1,51	1,61	1,71	–	–
MUZ-AP25/35VG	0,55*	0,61	0,71	0,81	–	–
MUZ-AP42VG	0,70*	0,76	0,86	0,96	–	–
MUZ-AP50VG	1,00*	1,06	1,16	1,26	–	–

\* Ilość czynnika chłodniczego napełnianego fabrycznie

#### Multi Split R32

Ilość czynnika chłodniczego dla układów Multi Split R32 - zapytaj przedstawiciela Mitsubishi Electric.

## Ilości czynnika chłodniczego

### Urządzenia zewnętrzne

#### Ilości czynnika chłodniczego R410A

- Urządzenia zewnętrzne Single Split napełnione są fabrycznie ilością wystarczającą na 7 m długości instalacji (długość w jednym kierunku).
- Urządzenia zewnętrzne Multi Split napełnione są fabrycznie ilością czynnika chłodniczego wystarczającą na 20 lub 60 m.
- Ilości czynnika chłodniczego wymagane w przypadku większych długości przewodów podane są w tabeli.

#### Single Split R410A

Urządzenia zewnętrzne	Ilość czynnika chłodniczego (jeden kierunek) w kg					
	7 m	10 m	15 m	20 m	25 m	30 m
MUZ-FH25/35VE/VEHZ	1,150*	1,240	1,390	1,540	–	–
MUZ-FH50VE/VEHZ	1,550*	1,610	1,710	1,810	1,910	2,010
MUZ-SF25VE	0,700*	0,790	0,940	1,090	–	–
MUZ-SF35VE	0,800*	0,890	1,040	1,190	–	–
MUZ-SF42VE	1,150*	1,240	1,390	1,540	–	–
MUZ-SF50VE	1,550*	1,610	1,710	1,810	1,910	2,010
MUZ-GF60VE	–	1,550*	1,650	1,750	1,850	1,950
MUZ-GF71VE	–	1,900*	2,175	2,450	2,725	3,000
MUZ-EF25VE	0,800*	0,890	1,040	1,190	–	–
MUZ-EF35VE	1,150*	1,240	1,390	1,540	–	–
MUZ-EF42VE	1,150*	1,240	1,390	1,540	–	–
MUZ-EF50VE	1,450*	1,510	1,610	1,710	1,810	1,910
MUFZ-KJ25/35VE/VEHZ	1,100*	1,190	1,340	1,490	–	–
MUFZ-KJ50VE/VEHZ	1,500*	1,560	1,660	1,760	1,860	1,960
SUZ-KA25VA	0,800*	0,890	1,040	1,190	–	–
SUZ-KA35VA	1,150*	1,240	1,390	1,540	–	–
SUZ-KA50VA	1,600*	1,660	1,760	1,860	1,960	2,060
SUZ-KA60VA	1,600*	1,660	1,760	1,860	1,960	2,060
SUZ-KA71VA	1,800*	1,965	2,240	2,515	2,790	3,065

\* Ilość czynnika chłodniczego napełnianego fabrycznie

#### Multi Split R410A

Urządzenia zewnętrzne	Ilość czynnika chłodniczego (jeden kierunek) w kg								
	0 m	20 m	25 m	30 m	40 m	50 m	60 m	70 m	80 m
MXZ-2D33VA**	–	1,150*	–	–	–	–	–	–	–
MXZ-2D42VA**	–	1,300*	1,400	1,500	–	–	–	–	–
MXZ-2D53VA**	–	1,300*	1,400	1,500	–	–	–	–	–
MXZ-2E53VAHZ	–	2,000*	2,100	2,200	–	–	–	–	–
MXZ-3E54VA**	–	–	–	–	2,700*	2,900	–	–	–
MXZ-3E68VA**	–	–	–	–	2,700*	2,900	3,100	–	–
MXZ-4E72VA**	–	–	–	–	2,700*	2,900	3,100	–	–
MXZ-4E83VA	–	–	2,990	3,090	3,290	3,490	3,690	3,890	–
MXZ-4E83VAHZ	–	–	3,900*	–	4,000	4,400	4,600	4,800	–
MXZ-5E102VA	2,990*	3,390	3,490	3,590	3,790	3,990	4,190	4,390	4,590
MXZ-6D122VA	–	–	–	4,000*	4,200	4,400	4,600	4,800	5,000

\* Ilość czynnika chłodniczego napełnianego fabrycznie

\*\* W przypadku stosowania urządzeń wewnętrznych typu MFZ-KJ należy uwzględnić dodatkową ilość 100 g na każde urządzenie wewnętrzne MFZ-KJ.

#### PUMY-P112/125/140VKM/YKM / PUMY-SP112/125/140VKM/YKM

#### Fabryczne napełnienie urządzeń zewnętrznych czynnikiem chłodniczym

Urządzenia zewnętrzne napełnione są fabrycznie podaną w tabeli ilością czynnika chłodniczego. Ponieważ ilość ta jest niezależna od długości instalacji i liczby urządzeń wewnętrznych, podczas montażu systemu należy dolać stosowną ilość czynnika chłodniczego.

Urządzenia zewnętrzne	Fabryczna ilość czynnika chłodniczego
PUMY-P112	4,8 kg
PUMY-P125	4,8 kg
PUMY-P140	4,8 kg
PUMY-SP112	3,5 kg
PUMY-SP125	3,5 kg
PUMY-SP140	3,5 kg

Dodatkowa ilość F	=	Suma długości całej instalacji Ø 6,0 mm (w m) x 19 g/m	+	Suma długości całej instalacji Ø 10,0 mm (w m) x 50 g/m	+	Całkowita moc chłodnicza podłączonych urządzeń wewnętrznych	Dodatek na urządzenia wewnętrzne
						do 8,0 kW	1,5 kg
						8,1 do 16,0 kW	2,5 kg
						od 16,1 kW	3,0 kg

## Schemat elektryczny systemów inwerterowych Serii M

### Schemat elektryczny PUMY

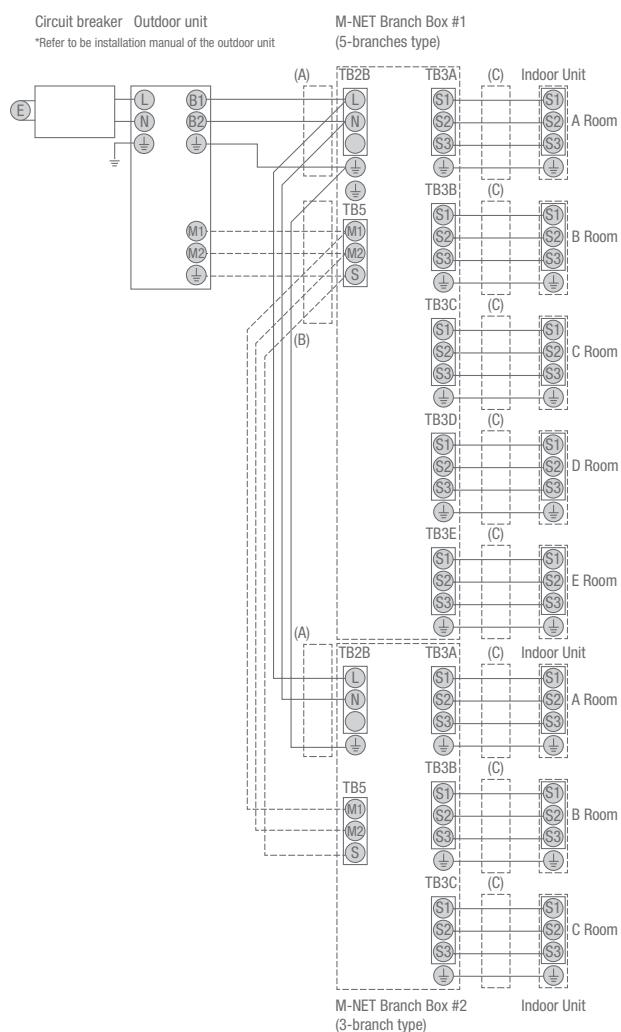

- (A) Zasilanie skrzynek przyłączeniowych (poprzez urządzenie zewnętrzne)  
 (B) Połączenie komunikacyjne między urządzeniem zewnętrznym a rozdzielaczami  
 (C) Zasilanie i komunikacja z urządzeniem wewnętrznym

#### Wskazówki:

- Przekrój przewodu elektrycznego musi spełniać wymagania obowiązujących przepisów.
- Jako przewód do zasilania elektrycznego i połączenia między instalacją wewnętrzną a zewnętrzną należy użyć przewód giętki z powłoką polichloroprenową (spełniający specyfikację 60245 IEC 57).
- Żyłę uziemiającą wyprowadzić dłuższą niż pozostałe żyły przewodu zasilającego / komunikacyjnego.

### Schemat elektryczny

#### Inwerterowe urządzenia Single Split Serii M

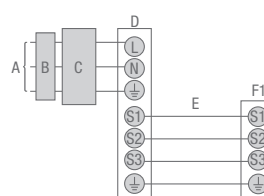

- A Zasilanie urządzenia zewnętrznego  
 B Wyłącznik różnicowo-prądowy  
 C Bezpiecznik  
 D Urządzenie zewnętrzne  
 E Przewód połączeniowy między urządzeniem zewnętrznym a wewnętrznym  
 F1 Urządzenie wewnętrzne

### Schemat elektryczny

#### Inwerterowa jednostka Multi Split MXZ 2-6 urządzeń wewnętrznych

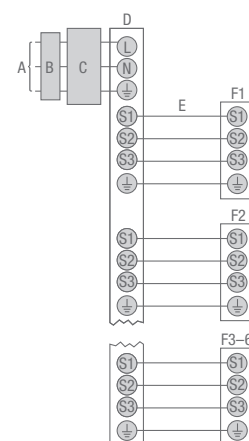

- A Zasilanie urządzenia zewnętrznego  
 B Wyłącznik różnicowo-prądowy  
 C Bezpiecznik  
 D Urządzenie zewnętrzne  
 E Przewód połączeniowy między urządzeniem zewnętrznym a wewnętrznym  
 F1-F6 Urządzenia wewnętrzne o numerach 1-6



MAC-397IF-E

MAC-333IF-E

ME-AC/KNX1 / ME-AC/MBS1

PAR-33MAA

## Opcjonalne interfejsy

Inwerterowe urządzenia Serii M nowej generacji dostarczane są wraz z nowym sterownikiem bezprzewodowym. Zaletą tego sterownika jest rozszerzona komunikacja między nim a urządzeniem wewnętrznym. Umożliwia to odczytywanie komunikatów o usterce urządzenia wewnętrznego, co umożliwia łatwe diagnozowanie urządzenia. Ponadto urządzenia wewnętrzne mogą być wyposażone w opcjonalne interfejsy. Do wyboru są trzy interfejsy:

### 1. Interfejs MAC-333IF-E do integracji inwerterowych urządzeń wewnętrznych Serii M z systemem magistrali City Multi (M-Net)

Za pomocą tego opcjonalnego interfejsu możliwe jest realizowanie obsługi i monitorowania urządzeń Serii M także poprzez magistralę danych M-Net City Multi i jej sterowniki systemowe. Obecnie możliwe jest obsługiwanie urządzeń Serii M za pomocą sterownika City Multi bez podłączania ich do magistrali City Multi. Wymaga to zastosowania dodatkowego źródła zasilania typu PAC-SC-51KUA.

### 2. Interfejs MAC-397IF-E do podłączania inwerterowych urządzeń wewnętrznych Serii M

Dostępne są następujące operacje sterowania:

- Zdalne włączanie / wyłączenie
- Odczyt stanu pracy lub odczyt komunikatu o usterce (możliwy jest tylko odczyt)
- Blokada możliwości włączania / wyłączenia z poziomu lokalnego zdalnego sterowania
- Zmiana trybu pracy chłodzenie/grzanie
- Zmiana zadanej wartości temperatury
- Podłączanie pilota przewodowego PAR-33MAA

### 3. Interfejs ME-AC/KNX1, ME-AC/MBS1 lub ME-AC-BAC-1 do integracji urządzeń wewnętrznych Serii M do automatyki budynkowej opartej na KNX (TP), Modbus lub BACnet.

Podłączenie tego opcjonalnego interfejsu umożliwia sterowanie jednostką Serii M także bezpośrednio poprzez magistralę KNX (TP), Modbus lub BACnet. Ponieważ napięcie zasilania doprowadzane jest do interfejsu poprzez jednostkę wewnętrzną Serii M, zewnętrzne źródło zasilania nie jest potrzebne.

Interfejsy obsługują następujące funkcje:

- Zdalne włączanie / wyłączenie
- Wstępny wybór trybu grzania/chłodzenia/wentylowania
- Ustalenie temperatury zadanej
- Wybór biegu wentylatora

Zależnie od rodzaju posiadanej przez użytkownika magistrali KNX (TP), Modbus lub BACnet niektóre funkcje mogą być niedostępne lub działać w ograniczonym zakresie.

## PRZEGLĄD SYSTEMÓW STEROWANIA Inwerter

System	Przykładowy system	Połączenie	Funkcje	Wymagane akcesoria
<p><b>Zdalne sterowanie przewodowe</b></p> <p>Obsługa klimatyzatora poprzez zdalne sterowanie przewodowe z wbudowanym programatorem tygodniowym.</p>		<p>Poprzez interfejs można podłączyć zdalne sterowanie przewodowe.</p>	<ul style="list-style-type: none"> <li>• Zmiana trybu</li> <li>• Nastawianie temperatury zadanej</li> <li>• Nastawianie biegów wentylatora</li> <li>• Kierunek nawiewu</li> <li>• Tryb programatora tygodniowego</li> </ul>	<p><b>MAC-397IF-E</b> lub <b>MAC-333IF-E</b> Interfejs</p> <p><b>PAR-33MAA</b> Zdalne sterowanie przewodowe Deluxe</p>
<p><b>Centralny zdalny sterownik M-Net</b></p> <p>Klimatyzator można podłączyć do sieci M-Net i obsługiwać za pomocą sterowników City Multi.</p>		<p>Podłączenie do sieci M-Net poprzez interfejs</p>	<ul style="list-style-type: none"> <li>• Możliwość indywidualnego włączania/wyłączania oraz centralnego wyłączenia.</li> <li>• Możliwość indywidualnego sterowania trybem, temperaturą, kierunkiem nawiewu i programatorem.</li> </ul>	<p><b>MAC-333IF-E</b> Interfejs M-NET</p> <p><b>Centralny sterownik City Multi</b></p>
<p><b>Zdalne sterowanie włączaniem / wyłączaniem</b></p> <p>poprzez zewnętrzny własny styk (możliwość połączenia z komunikatem roboczym).</p>		<p>Interfejs podłączany jest do klimatyzatora, a zewnętrzny styk doprowadzany do interfejsu.</p>	<ul style="list-style-type: none"> <li>• Zdalne łączenie włączania / wyłączania</li> </ul>	<p><b>MAC-397IF-E</b> lub <b>MAC-333IF-E</b> Interfejs</p> <p><b>Styk bezpotencjałowy</b> (wykonywany we własnym zakresie)</p>
<p><b>Komunikat roboczy / o usterce</b></p> <p>Możliwość wyświetlania stanu klimatyzatora (ewentualnie w połączeniu ze zdalnym sterowaniem włączaniem / wyłączaniem).</p>		<p>Interfejs podłączany jest do jednostki wewnętrznej i udostępnia sygnał 12 V, który może być zewnętrznie przetwarzany.</p>	<ul style="list-style-type: none"> <li>• MAC-397IF-E do zewnętrznego wyświetlania stanu (włączony / wyłączony) lub usterki klimatyzatora (może zostać wybrana tylko jedna z dwóch funkcji).</li> <li>• MAC-333IF-E do zewnętrznego wyświetlania stanu (włączony / wyłączony) i usterki klimatyzatora (obie funkcje mogą być wybrane).</li> </ul>	<p><b>MAC-397IF-E</b> Interfejs</p> <p><b>Elementy do wyświetlania stanu roboczego</b> (wykonywane we własnym zakresie, np. przekaźnik 12 V DC, kontrolka)</p>
<p><b>Połączenie z rekuperatorem Lossnay</b></p>		<p>Poprzez interfejs do jednostki wewnętrznej można podłączyć rekuperator Lossnay.</p>	<ul style="list-style-type: none"> <li>• Rekuperator Lossnay uruchamiany będzie w momencie włączania klimatyzatora.</li> </ul>	<p><b>MAC-397IF-E</b> lub <b>MAC-333IF-E</b> Interfejs</p> <p><b>Połączenie przewodowe z urządzeniem Lossnay</b> (wykonywany we własnym zakresie)</p>

Więcej informacji można znaleźć w instrukcjach Mitsubishi Electric.



## Akcesoria

Urządzenia wewnętrzne	Filtr czyszczące powietrze i zamienne (Sprzedawane w zestawie 10 sztuk)			Sterowniki przewodowe				Sterowniki bezprzewodowe i odbiornik na podczerwień		Adapter do zdalnego włączania/wyłączania		
	Filtr oczyszczający powietrze (10 sztuk)	Filtr plazmowy (10 sztuk)	Filtr oczyszczający powietrze z jonami srebra (10 sztuk, 5 sztuk do 171FT-E)	Pompka skroplin	Interfejs do pilota przewodowego, zdalne włączanie / wyłączanie; odczyt stanu pracy lub odczyt komunikatu o usterece	Interfejs do integracji i z systemem magistrali M-Net.	MELCloud Wifi Adapter	Pilot przewodowy Deluxe	Pilot przewodowy Kompakt	Odbiornik sygnału podczerwień	Adapter do zdalnego włączania/wyłączania	Adapter zdalnego monitorowania pracy (Komunikaty wprowadzane są w postaci sygnału 12V DC)
	MAC-***	MAC-***	MAC-***	PAC-xDM-E	MAC-397IF-E	MAC-333IF-E	MAC-567IF-E	PAR-33MAA-J	PAC-YT-52CRA	Odbiornik PAR-SA	PAC-SE55RA-E	PAC-SA88HA-E
<b>Urządzenia ściennie</b>												
MSZ-LN18VG(W/R/B)		3010FT-E	2390FT		•	•	wbudowana	e <sup>2</sup>	e <sup>2</sup>			
MSZ-LN25VG(W/R/B)		3010FT-E	2390FT		•	•	wbudowana	e <sup>2</sup>	e <sup>2</sup>			
MSZ-LN35VG(W/R/B)		3010FT-E	2390FT		•	•	wbudowana	e <sup>2</sup>	e <sup>2</sup>			
MSZ-LN50VG(W/R/B)		3010FT-E	2390FT		•	•	wbudowana	e <sup>2</sup>	e <sup>2</sup>			
MSZ-LN60VG(W/R/B)		3010FT-E	2390FT		•	•	wbudowana	e <sup>2</sup>	e <sup>2</sup>			
MSZ-FH25VE		3000FT-E	2380FT		•	•	•	e <sup>2</sup>	e <sup>2</sup>			
MSZ-FH35VE		3000FT-E	2380FT		•	•	•	e <sup>2</sup>	e <sup>2</sup>			
MSZ-FH50VE		3000FT-E	2380FT		•	•	•	e <sup>2</sup>	e <sup>2</sup>			
MSZ-AP25VG			2370-FT		•	•	•	e <sup>2</sup>	e <sup>2</sup>			
MSZ-AP35VG			2370-FT		•	•	•	e <sup>2</sup>	e <sup>2</sup>			
MSZ-AP42VG			2370-FT		•	•	•	e <sup>2</sup>	e <sup>2</sup>			
MSZ-AP50VG			2370-FT		•	•	•	e <sup>2</sup>	e <sup>2</sup>			
MSZ-SF15VA					•	•	•	e <sup>2</sup>	e <sup>2</sup>			
MSZ-SF20VA					•	•	•	e <sup>2</sup>	e <sup>2</sup>			
MSZ-SF25VE2			2370-FT		•	•	•	e <sup>2</sup>	e <sup>2</sup>			
MSZ-SF35VE2			2370-FT		•	•	•	e <sup>2</sup>	e <sup>2</sup>			
MSZ-SF42VE2			2370-FT		•	•	•	e <sup>2</sup>	e <sup>2</sup>			
MSZ-SF50VE2			2370-FT		•	•	•	e <sup>2</sup>	e <sup>2</sup>			
MSZ-GF60VE			2360FT		•	•	•	e <sup>2</sup>	e <sup>2</sup>			
MSZ-GF71VE			2360FT		•	•	•	e <sup>2</sup>	e <sup>2</sup>			
MSZ-EF18VE2S			2370-FT		•	•	•	e <sup>2</sup>	e <sup>2</sup>			
MSZ-EF18VE2B			2370-FT		•	•	•	e <sup>2</sup>	e <sup>2</sup>			
MSZ-EF18VE2W			2370-FT		•	•	•	e <sup>2</sup>	e <sup>2</sup>			
MSZ-EF25VE2S			2370-FT		•	•	•	e <sup>2</sup>	e <sup>2</sup>			
MSZ-EF25VE2B			2370-FT		•	•	•	e <sup>2</sup>	e <sup>2</sup>			
MSZ-EF25VE2W			2370-FT		•	•	•	e <sup>2</sup>	e <sup>2</sup>			
MSZ-EF35VE2S			2370-FT		•	•	•	e <sup>2</sup>	e <sup>2</sup>			
MSZ-EF35VE2B			2370-FT		•	•	•	e <sup>2</sup>	e <sup>2</sup>			
MSZ-EF35VE2W			2370-FT		•	•	•	e <sup>2</sup>	e <sup>2</sup>			
MSZ-EF42VE2S			2370-FT		•	•	•	e <sup>2</sup>	e <sup>2</sup>			
MSZ-EF42VE2B			2370-FT		•	•	•	e <sup>2</sup>	e <sup>2</sup>			
MSZ-EF42VE2W			2370-FT		•	•	•	e <sup>2</sup>	e <sup>2</sup>			
MSZ-EF50VE2S			2370-FT		•	•	•	e <sup>2</sup>	e <sup>2</sup>			
MSZ-EF50VE2B			2370-FT		•	•	•	e <sup>2</sup>	e <sup>2</sup>			
MSZ-EF50VE2W			2370-FT		•	•	•	e <sup>2</sup>	e <sup>2</sup>			
<b>Urządzenia przypodłogowe</b>												
MFZ-KJ25VE			2370FT		•	•	•	e <sup>2</sup>	e <sup>2</sup>			
MFZ-KJ35VE			2370FT		•	•	•	e <sup>2</sup>	e <sup>2</sup>			
MFZ-KJ50VE			2370FT		•	•	•	e <sup>2</sup>	e <sup>2</sup>			
<b>Kasety sufitowe 1-stronne</b>												
MLZ-KA25VA	3005CF-E		172FT		•	•	•	e <sup>2</sup>	e <sup>2</sup>			
MLZ-KA35VA	3005CF-E		172FT		•	•	•	e <sup>2</sup>	e <sup>2</sup>			
MLZ-KA50VA	3005CF-E		172FT		•	•	•	e <sup>2</sup>	e <sup>2</sup>			
<b>Kasety sufitowe 4-stronne</b>												
SLZ-KF25VA					•	e <sup>1</sup>	•	•	•		•	•
SLZ-KF35VA					•	e <sup>1</sup>	•	•	•		•	•
SLZ-KF50VA					•	e <sup>1</sup>	•	•	•		•	•
SLZ-KF60VA					•	e <sup>1</sup>	•	•	•		•	•
<b>Urządzenia kanałowe</b>												
SEZ-KD25VAQ				KE07	•	e <sup>1</sup>	•	•	•	9CA-E	•	•
SEZ-KD35VAQ				KE07	•	e <sup>1</sup>	•	•	•	9CA-E	•	•
SEZ-KD50VAQ				KE07	•	e <sup>1</sup>	•	•	•	9CA-E	•	•
SEZ-KD60VAQ				KE07	•	e <sup>1</sup>	•	•	•	9CA-E	•	•
SEZ-KD71VAQ				KE07	•	e <sup>1</sup>	•	•	•	9CA-E	•	•

<sup>1</sup> Urządzenia wewnętrzne do zastosowania z urządzeniami zewnętrznymi SUZ lub MXZ <sup>2</sup> MAC-397IF-E wymagany

Urządzenia zewnętrzne	Opcje		Osłony przeciwwiatrowe		Zestaw odpływu skroplin		Taca skroplin	
			PAC-SH95AG-E		PAC-SG61DS-E		PAC-SH-97DP-E	
<b>Mono Split Inverter</b>								
MUZ-FH25/35VEHZ								
MUZ-FH50VEHZ								
MUZ-SF25/35/42VE								
MUZ-SF50VE								
MUZ-EF25/35/42VE								
MUZ-EF50VE								
MUZ-GF60/71VE								
MUFZ-KJ25/35VEHZ								
MUFZ-KJ50VEHZ								
<b>Multi Split Inverter</b>								
MXZ-2D33VA								
MXZ-2D42VA								
MXZ-2D53VA								
MXZ-3D54VA2								
MXZ-3EB8VA								
MXZ-4E72VA								
MXZ-4EB3VA								
MXZ-5E102VA								
MXZ-6D122VA								
PUMY-P112			2 sztuki na jedno urządzenie zewnętrzne			•		•
PUMY-P125			2 sztuki na jedno urządzenie zewnętrzne			•		•
PUMY-P140			2 sztuki na jedno urządzenie zewnętrzne			•		•

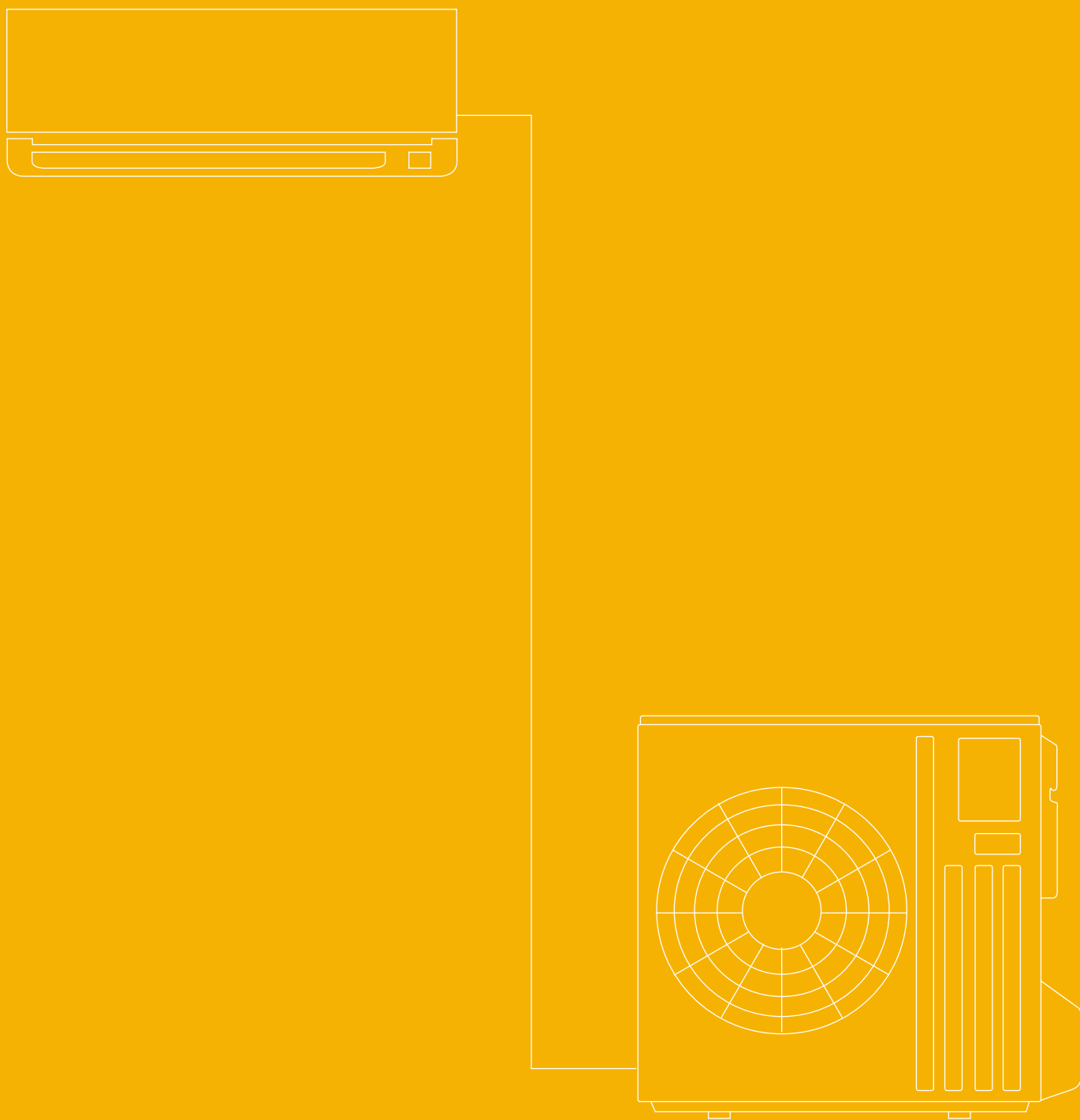

**WYMIARY**

## Urządzenia wewnętrzne

Urządzenia ściennie MSZ Diamond, MSZ-LN25-60VG R/V/W/B

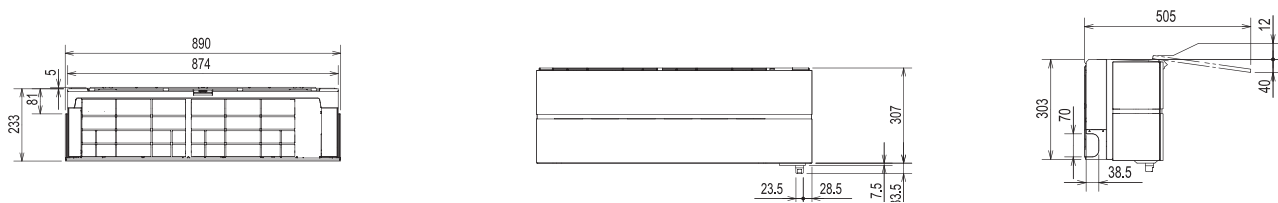

Inwerterowe urządzenia ściennie Deluxe MSZ, chłodzenie / grzanie MSZ-FH25-50VE

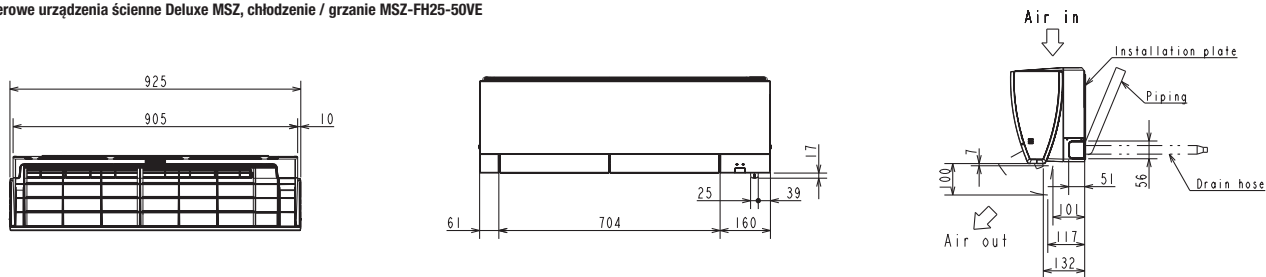

Inwerterowe urządzenia ściennie Premium MSZ, chłodzenie / grzanie MSZ-EF18-50VE2 W/B/S

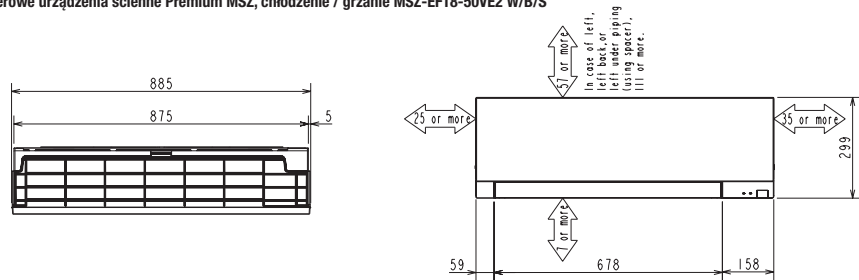

Inwerterowe urządzenia ściennie MSZ, chłodzenie / grzanie MSZ-AP15-20VF

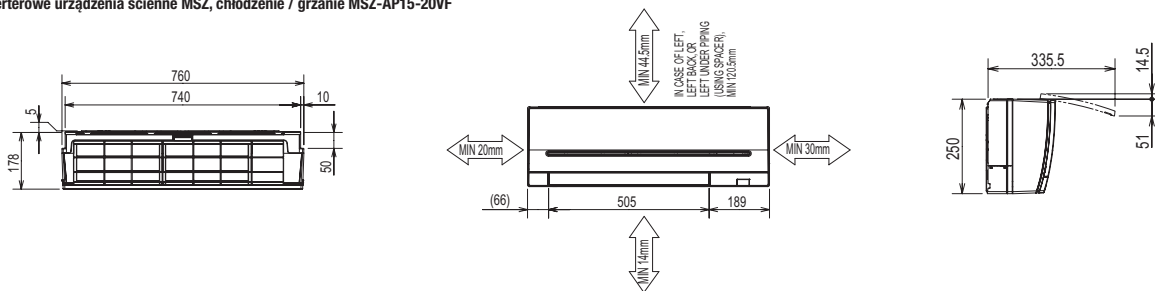

Inwerterowe urządzenia ściennie MSZ, chłodzenie / grzanie MSZ-AP25-50VG

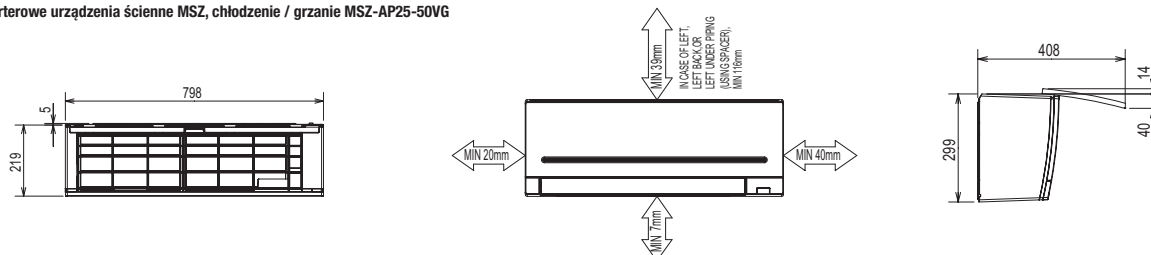

## Urządzenia wewnętrzne

Inwerterowe kompaktowe urządzenia ściennie MSZ, chłodzenie / grzanie MSZ-SF15-20VA

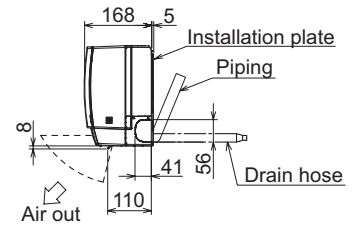
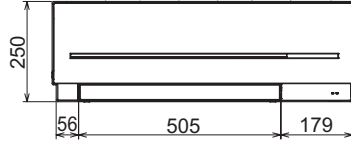
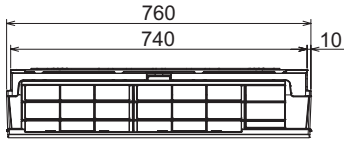

Inwerterowe kompaktowe jednostki ściennie MSZ, chłodzenie / grzanie MSZ-SF25-50VE

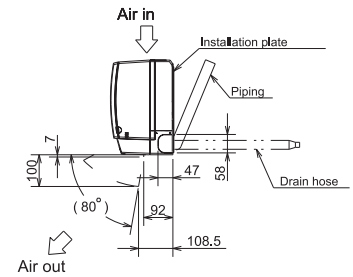
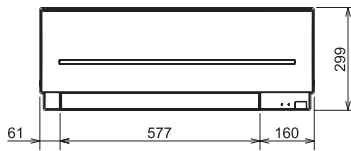
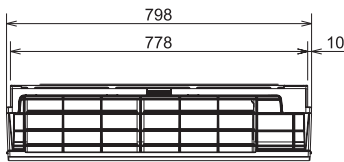

Inwerterowe urządzenia ściennie MSZ, chłodzenie / grzanie MSZ-GF60-71VE

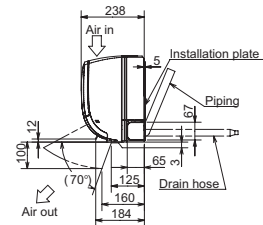
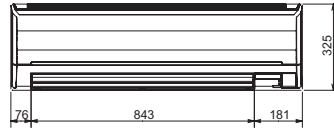
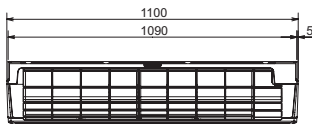

Inwerterowe Urządzenia przypodłogowe MFZ, chłodzenie / grzanie MFZ-KJ25-50VE

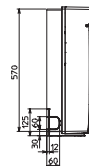
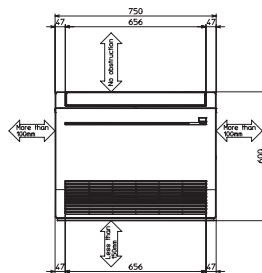
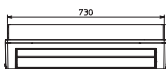





# Urządzenia zewnętrzne

Inwerterowe urządzenia zewnętrzne MUZ, chłodzenie / grzanie MUZ-LN25-35VG(HZ), MUZ-AP25-42VG

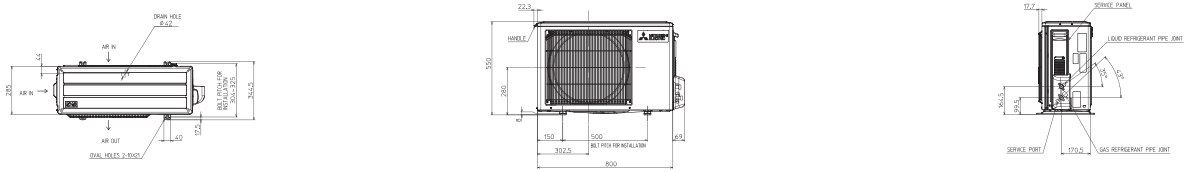

Inwerterowe urządzenia zewnętrzne MUZ, chłodzenie / grzanie MUZ-LN50VG, MUZ-AP50VG

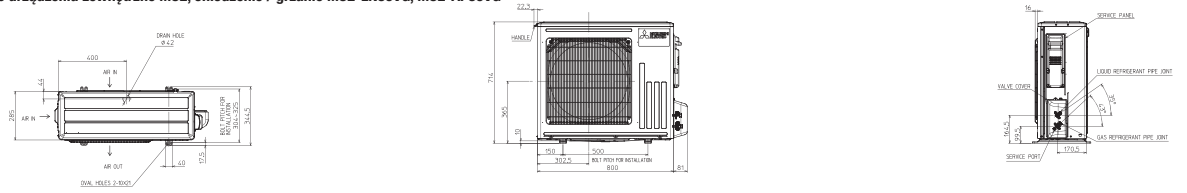

Inwerterowe urządzenia zewnętrzne MUZ, chłodzenie / grzanie MUZ-LN50-60VG(HZ)

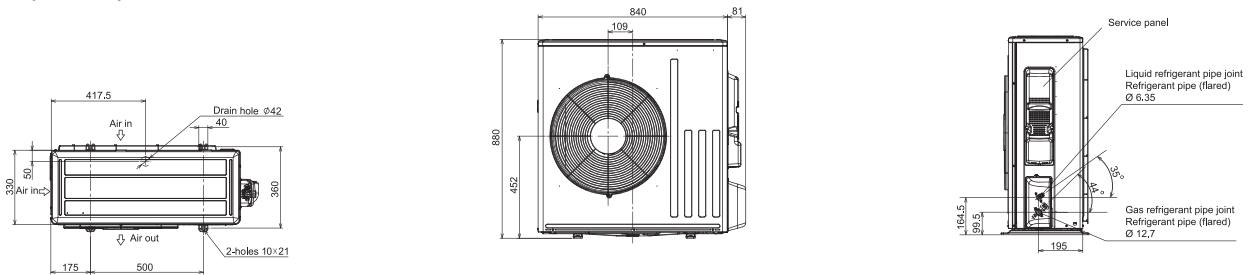

Inwerterowe urządzenia zewnętrzne MUZ, chłodzenie / grzanie MUZ-EF25-42VE

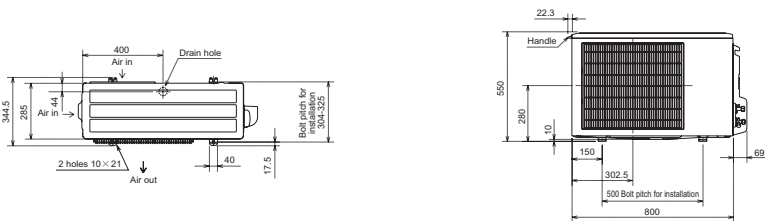

Inwerterowe urządzenia zewnętrzne MUZ, chłodzenie / grzanie MUZ-EF50VE

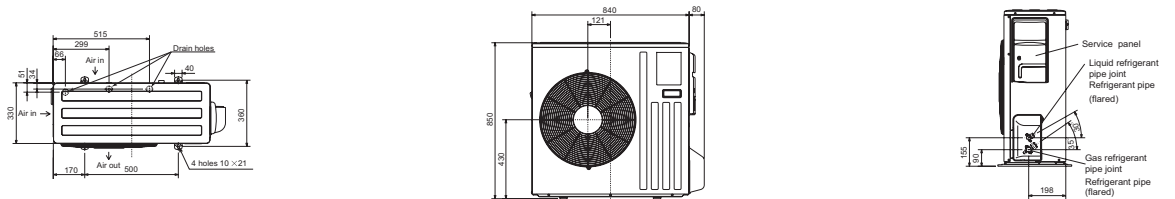

## Urządzenia zewnętrzne

Inwerterowe urządzenia zewnętrzne MUZ, chłodzenie / grzanie MUZ-FH50VE(HZ)

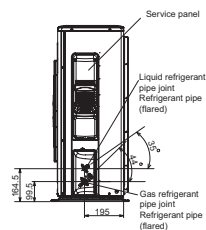
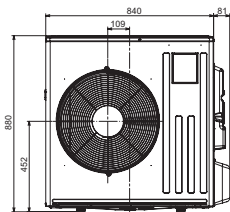
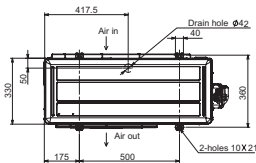

Inwerterowe urządzenia zewnętrzne MUZ, chłodzenie / grzanie MUZ-FH25-35VE(HZ)

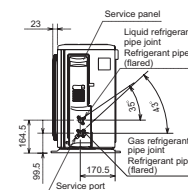
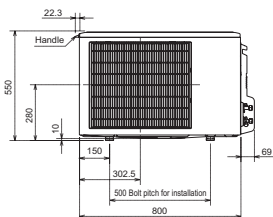
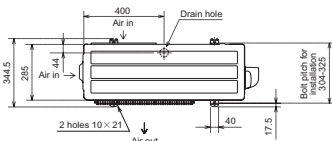

Inwerterowe urządzenia zewnętrzne MUZ, chłodzenie / grzanie MUZ-SF25-42VE

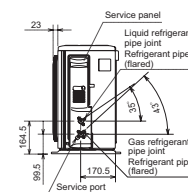
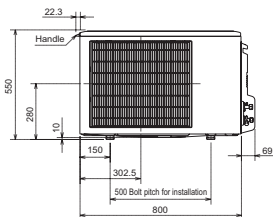
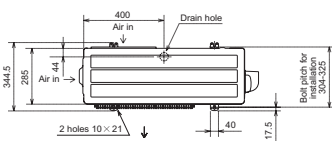

Inwerterowe urządzenia zewnętrzne MUZ, chłodzenie / grzanie MUZ-SF50VE

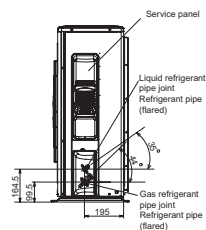
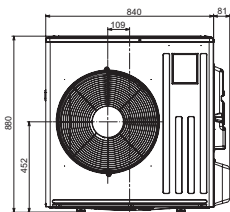
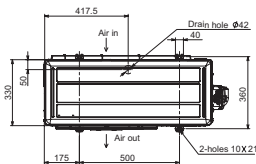

Inwerterowe urządzenia zewnętrzne MUZ, chłodzenie / grzanie MUZ-GF60-71VE

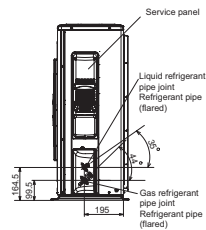
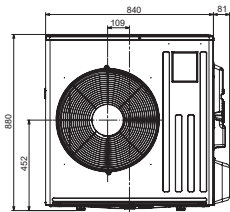
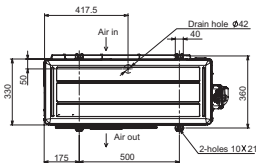

# Urządzenia zewnętrzne

Inwerterowe urządzenia zewnętrzne MUFZ, chłodzenie / grzanie MUFZ-KJ25/35VE(HZ)

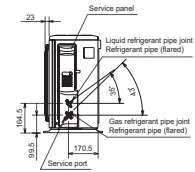
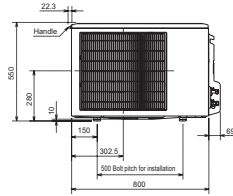
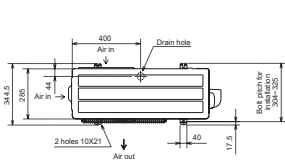

Inwerterowe urządzenia zewnętrzne MUFZ, chłodzenie / grzanie MUFZ-KJ50VE(HZ)

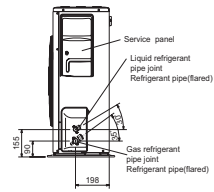
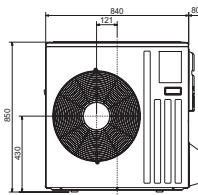
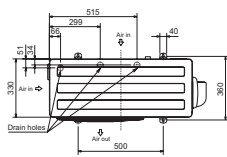

Inwerterowe urządzenia zewnętrzne SUZ, chłodzenie / grzanie SUZ-KA25-35VA

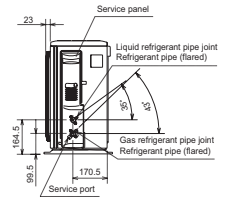
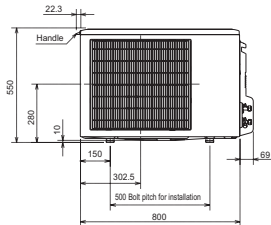
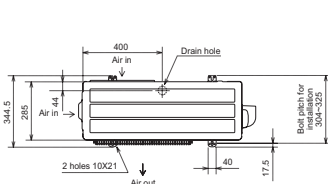

Inwerterowe urządzenia zewnętrzne SUZ, chłodzenie / grzanie SUZ-KA50-71VA

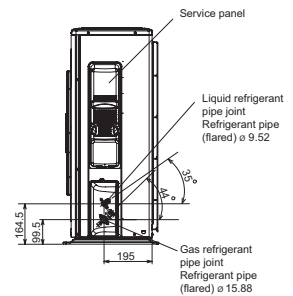
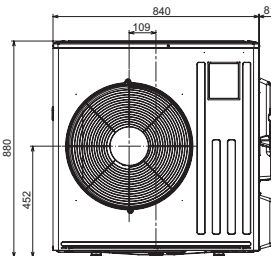
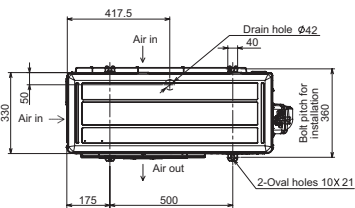

# Urządzenia zewnętrzne

MXZ-2D33/42/53VA / MXZ-2F33/42/53VF

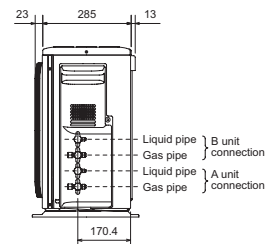
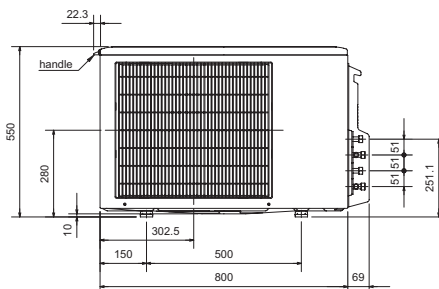
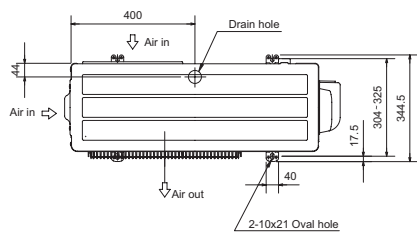

MXZ-3E54/68VA / MXZ-3F54/68VF

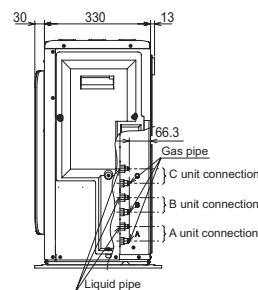
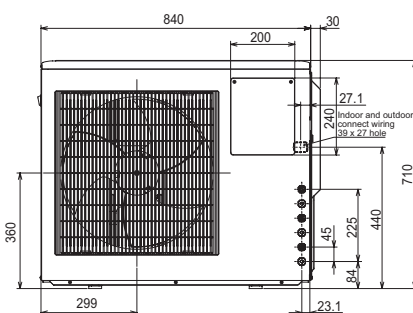
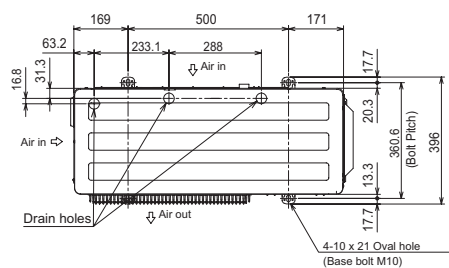

MXZ-4E72VA / MXZ-4F72VF

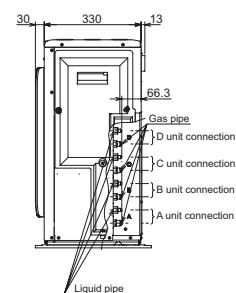
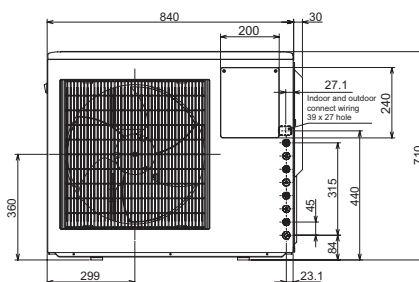
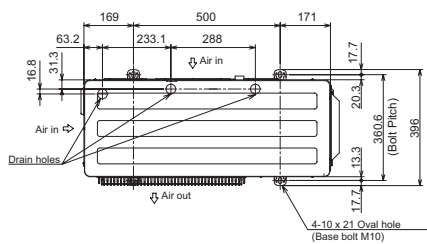

MXZ-4E83VA

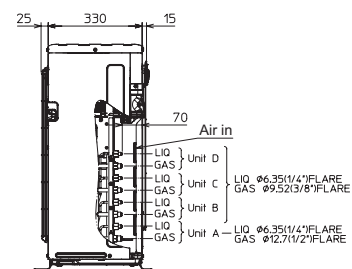
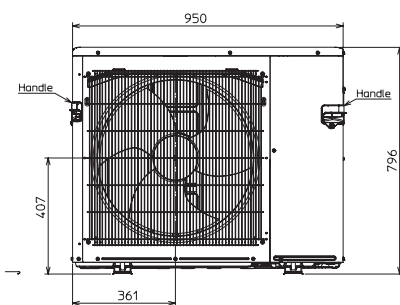
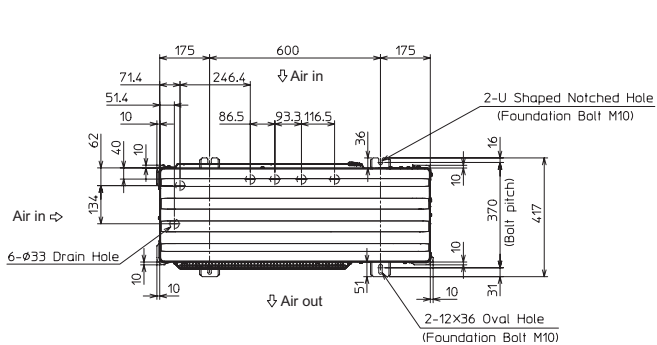

Urządzenia zewnętrzne

MXZ-5E102VA

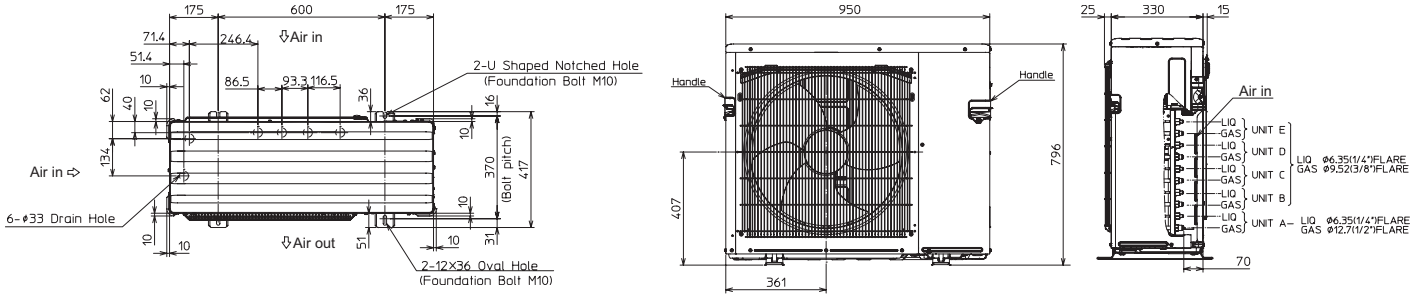

MXZ-6D122VA

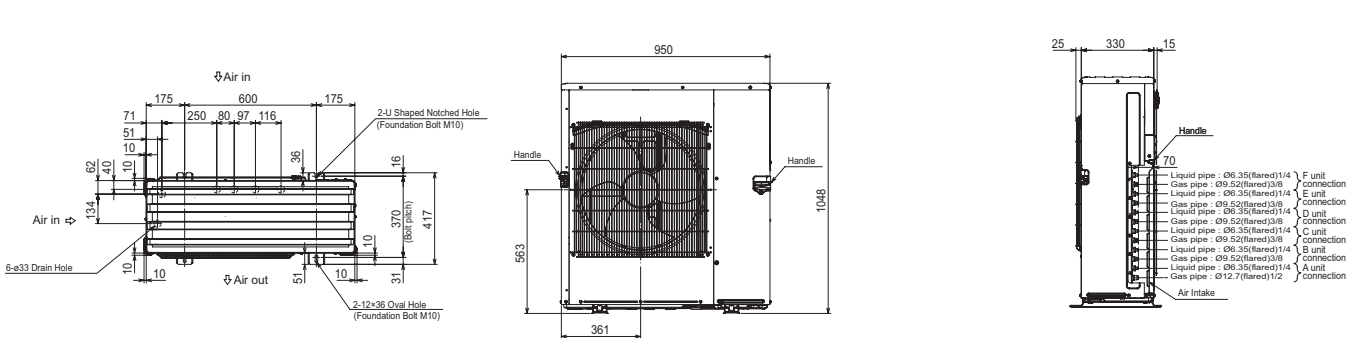

MXZ-2E53VAHZ

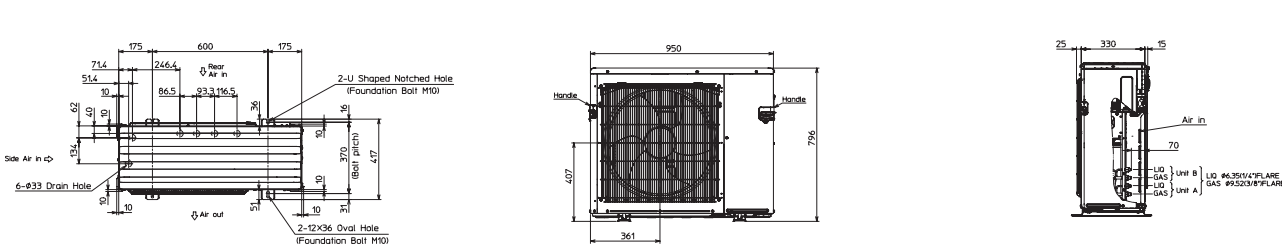

MXZ-4E83VAHZ

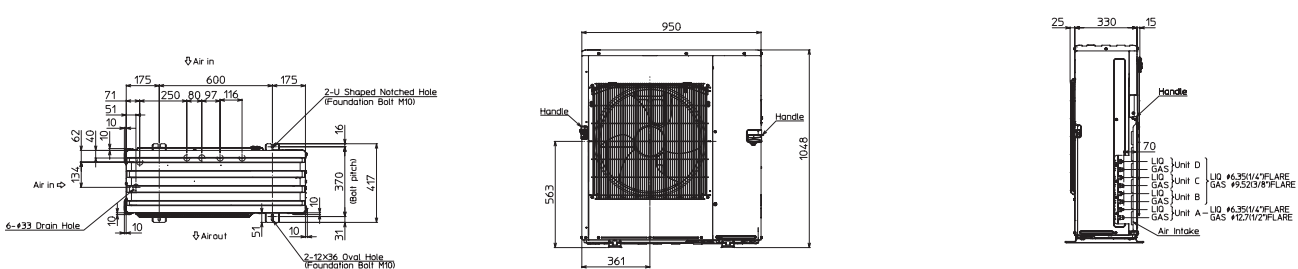



# Rozdzielacze do jednostek zewnętrznych PUMY-P YKM/VKM

PAC-MK33BC

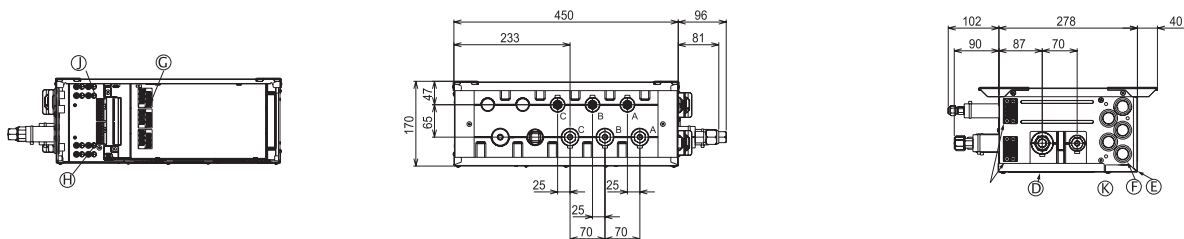

PAC-MK53BC

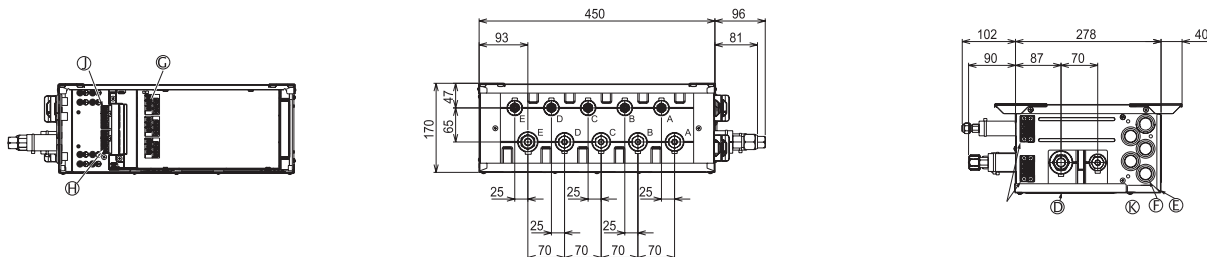

PUMY-P112/125/140VKM/YKM

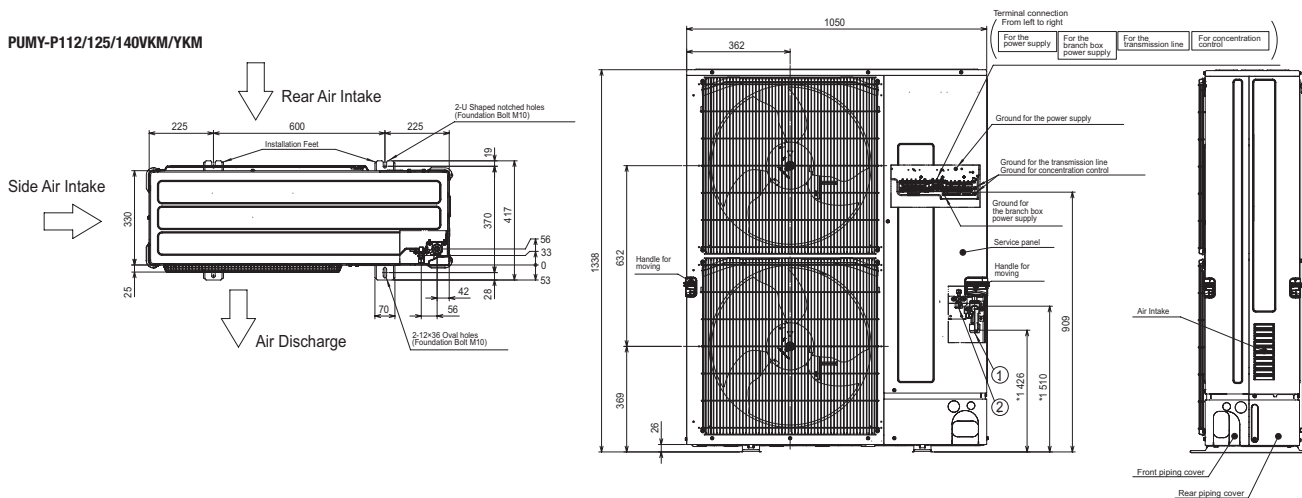

PUMY-SP112/125/140VKM/YKM

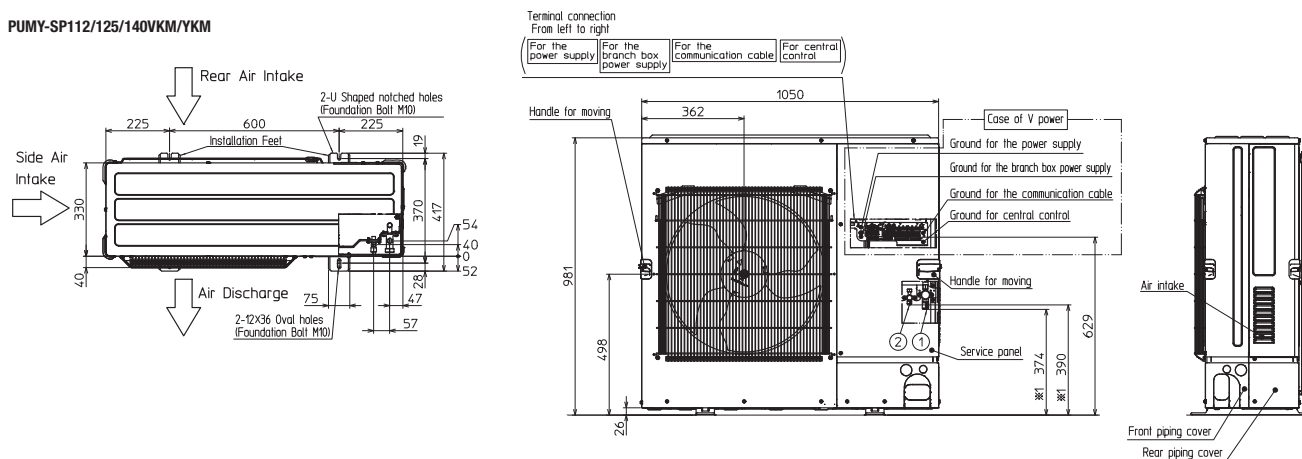

## Zakres zastosowania

### Seria M

#### Klucz nazwy produktu

##### Urządzenie wewnętrzne split

- M** Seria  
M=seria M, S=seria S
- S** Model  
S=jednostka ścienna, F=jednostka przypodłogowa  
E=jednostka kanałowa, L=jednostka kasetonowa
- Z** Inwerterowa pompa ciepła
- S** Wykonanie  
G=standardowe, F=Deluxe, S=kompaktowe,  
E=Premium  
L=Diamond
- F** Generacja  
A=Model podstawowy, B, C, D, ... modele następne
- 25** Moc chłodnicza=2,5 kW
- V** 230 V, 50 Hz
- E/A** R410A i nowy sterownik bezprzewodowy /
- G** R32 i nowy język komunikacji A

##### Jednostka zewnętrzna split

- M** Seria  
M=seria M, S=seria S
- X** X=Multi Split, U=Single Split
- Z** Inwerterowa pompa ciepła
- 3** Maks. liczba urządzeń wewnętrznych, które można podłączyć
- D** Generacja  
A=Model podstawowy, B, C, D, ... modele następne
- 54** Moc chłodnicza=5,4 kW
- V** 230 V, 50 Hz
- E/A** R410A i nowy sterownik bezprzewodowy
- G** R32 i nowy język komunikacji A
- HZ** Hyper Heating



**MR. SLIM**

## SPIS TREŚCI

**Ogólne informacje o produkcie**

Zalety i właściwości	86
Zastosowanie w pomieszczeniach technicznych	88
Nowości w serii	89
Przegląd funkcji	92
Przegląd urządzeń wewnętrznych	94
Przegląd urządzeń zewnętrznych	95

**Urządzenia wewnętrzne**

Urządzenie kasetonowe 4-stronne (PLA-ZM/PLA-RP)	96
Urządzenia podstropowe (PCA-M/PCA-RP)	102
Urządzenia ściennie (PKA-M)	107
Urządzenia przypodłogowe (PSA-RP)	112
Urządzenia kanałowe do zabudowy (PEAD-M/PEA-RP)	115

**Rozwiązania systemowe**

Podłączenie do rekuperatorów Lossnay	122
Kurtyna powietrzna i pompa ciepła	123
Moduły sterujące zewnętrznym wymiennikiem	125

**Zestawy produktów**

127

**Informacje uzupełniające**

Przegląd systemów sterowania	129
Ilość czynnika chłodniczego	130
Schematy elektryczne	131
Duo, Trio, Quattro	133
Akcesoria do urządzeń wewnętrznych	134
Akcesoria do urządzeń zewnętrznych	135
Akcesoria sterownicze	136
Przegląd akcesoriów	137
Wymiary	139
Wymagania ogólne, klucz nazwy produktu	147



## Zalety i właściwości serii Mr. Slim

### Modele do montażu w zastosowaniach komercyjnych

Klimatyzatory z serii Mr. Slim idealnie nadają się do pomieszczeń średniej wielkości i mogą być montowane w układzie Single Split lub symultanicznym Multi Split. Do serii Mr. Slim należą szczególnie energooszczędne i wydajne klimatyzatory, które można bez problemu zintegrować z wymagającym otoczeniem. Klimatyzatory Mr. Slim świetnie sprawdzają się np. w gabinetach lekarskich, serwerowniach, biurach, sklepach czy restauracjach. Właśnie tam liczy się cicha praca, wysoka niezawodność i niskie zużycie energii.

### Odmiany systemu

- Zakres mocy od 3,5 kW do 54,0 kW do chłodzenia i grzania
- Dwie, trzy lub cztery jednostki wewnętrzne w układzie Single Split lub symultanicznym Multi Split
- Łatwe w montażu jednostki wewnętrzne w wykonaniu kasetonowym, podstropowym, kanałowym, ściennym i przypodłogowym
- Energooszczędne jednostki zewnętrzne z funkcją pompy ciepła do wyboru w wersji Standard Inverter, wydajnej Power Inverter i zoptymalizowanej na potrzeby ogrzewania Zubadan Inverter
- Zasilanie 230 V, 1-fazowe, 50 Hz lub 400 V, 3-fazowe, 50 Hz
- Klimatyzatory Mr. Slim mogą działać w połączeniu z rekupektorami z systemem odzysku ciepła Lossnay. Pozwala to uzyskać optymalny system pełniący zarazem funkcję klimatyzacji, jak i wentylacji.

### Zalety w skrócie

#### W wyposażeniu standardowym:

- Trwały filtr wysokowydajny
- Pompka skroplin zamontowana standardowo we wszystkich jednostkach kasetonowych
- Jednostki zewnętrzne napełnione są fabrycznie czynnikiem chłodniczym R410A.

#### Funkcja ogrzewania

Nawet przy niskich temperaturach zewnętrznych wysokie współczynniki COP zapewniają niskie zużycie energii. Konwencjonalne instalacje grzewcze można często całkowicie zastąpić pompami ciepła. Jednostki zewnętrzne z opatentowaną technologią Zubadan zawierają funkcję odszraniania, która skutecznie stabilizuje komfort temperaturowy.

#### Znak jakości dla klimatyzatorów pokojowych

Związek branżowy Gebäude-Klima e. V. (FGK) wyróżnił wszystkie jednostki split z funkcją pompy ciepła odznaką jakości. Za najważniejsze kryteria wyróżnienia uznano m.in.:

- Najwyższa efektywność energetyczna — tylko urządzenia inwerterowe mogą nosić znak jakości
- Gwarantowana dostępność części zamiennych przynajmniej przez okres dziesięciu lat
- Rozbudowana oferta szkoleń, pomoc podczas planowania i kompletna dokumentacja
- Gwarantowane dotrzymanie danych technicznych zawartych w katalogach, parametry obliczane zgodnie z normą EN 14511

Single Split

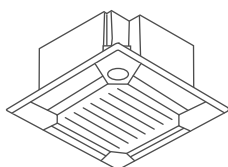

Układ równoległy Multi Split

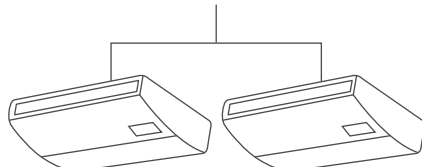





### Cicha praca

- Wyciszone urządzenia wewnętrzne o bardzo niskim poziomie hałasu podczas pracy — od 27 dB
- Ciche urządzenia zewnętrzne pozwalają zaoszczędzić na izolacji akustycznej, także na terenach z gęstą zabudową mieszkaniową i użytkową. Funkcja LOW NOISE obniża poziom hałasu o 3 dB(A), czyli zmniejsza odczucie hałasu o połowę.

### Wysoka moc chłodnicza jawna

- Wysoka moc chłodnicza jawna urządzeń wewnętrznych umożliwia skuteczne chłodzenie bez nadmiernego wysuszenia pomieszczenia.

### Przydatne funkcje

- Automatyczne przełączanie pomiędzy trybem chłodzenia i grzania
- Regulator zimowy sprawia, że chłodzenie działa także przy temperaturze zewnętrznej do  $-15\text{ }^{\circ}\text{C}$  (pod warunkiem ustawienia w miejscu chronionym przez wiatrem), co jest istotne np. w przypadku serwerowni lub pomieszczeń technicznych, wymagających odprowadzania ciepła przez cały rok.

### Ułatwienie montażu i serwisowania

- Urządzenia wewnętrzne o indeksie wydajności do P140 nie wymagają osobnych przewodów zasilających. Zasilanie elektryczne i transmisja danych między urządzeniem zewnętrznym a wewnętrznym odbywa się za pomocą kabla czteryżyłowego.
- Długość instalacji chłodniczej może wynosić nawet 100 m w połączeniu z urządzeniami zewnętrznymi PUAH-ZR-P200/250YKA.

### Nowy sterownik PAR-33MAA

Sterownik PAR-33MAA umożliwia bezpośrednią komunikację między urządzeniem wewnętrznym a zewnętrznym. Z poziomu sterownika można odczytać 180 parametrów serwisowych i komunikatów o błędzie z jednostki wewnętrznej (opcjonalna funkcja Easy Maintenance).

Możliwość centralnego sterowania (za pomocą LonWorks® lub centralnego sterownika) przez system zarządzania budynkiem.

### Współpraca z kurtyną powietrzną

Urządzenia Power Inverter mogą obsługiwać także kurtyny powietrzne. Inwerterowe urządzenia zewnętrzne komunikują się wtedy z kurtynami powietrznymi poprzez nowy interfejs Mitsubishi Electric.

### Cicha praca urządzeń zewnętrznych

**1/2**  
Poziom  
hałasu

**W NOCY 47 dB**  
(w trybie chłodzenia)

**W DZIEŃ 50 dB**  
(w trybie chłodzenia)

**Funkcja Low-Noise**

### Kurtyny powietrzne

Kurtyna powietrzna

Sterownik

Jednostka zewnętrzna

Mr. Slim / 87

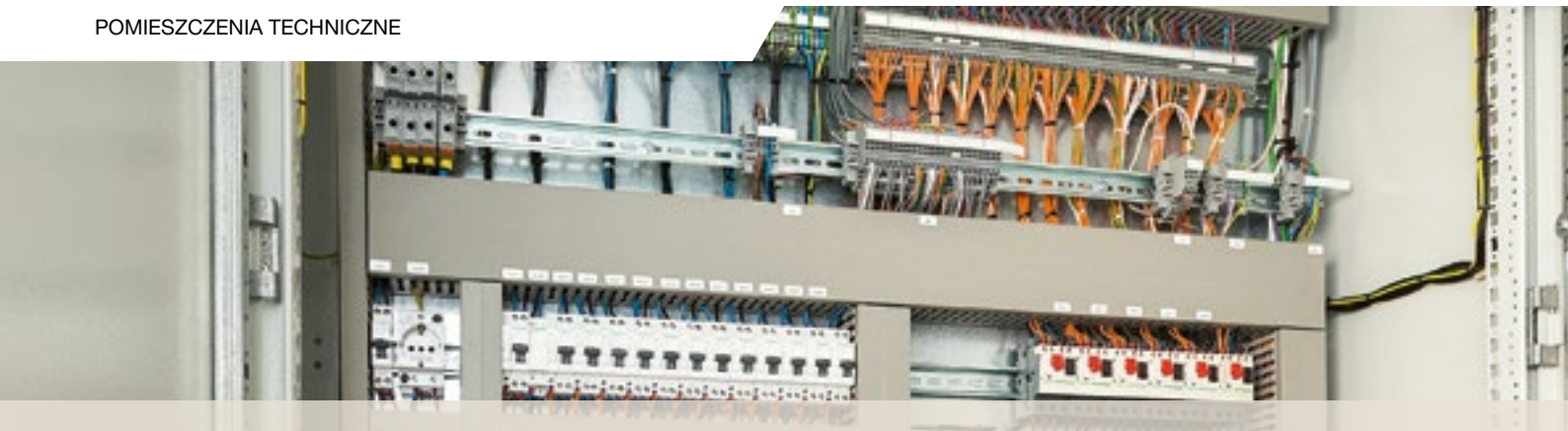

## Zastosowanie w pomieszczeniach technicznych

Urządzenia serii Mr. Slim doskonale nadają się do klimatyzowania pomieszczeń technicznych.

### Wysoka moc chłodnicza jawna

Duża powierzchnia wymiennika ciepła i wysoka wydajność sprawia, że urządzenia cechują się wysoką mocą chłodniczą jawną. Gwarantuje to niezawodne klimatyzowanie pomieszczenia nawet przy bardzo niskim poziomie wilgotności powietrza.

Moc chłodniczą jawną można jeszcze podwyższyć, stosując następujące zestawienia urządzeń zewnętrznych Power Inverter z urządzeniami ściennymi i podstropowymi:

### Funkcja nadmiarowości

Funkcja nadmiarowości chroni przed brakiem klimatyzacji w przypadku awarii jednego z urządzeń.

### Sterowanie i monitorowanie

Stan roboczy instalacji można przez cały czas monitorować poprzez zewnętrzne wejścia i wyjścia. Szczegółowe informacje na temat możliwości sterowania znajdują się na **stronie 129**.

### Połączenia z jednostkami podstropowymi

Znamionowa moc chłodnicza	6,0 kW	7,1 kW	10,0 kW
Urządzenie wewnętrzne	PCA-M71KA	PCA-M71KA	PCA-M125KA
Urządzenie zewnętrzne	PUHZ-ZRP60VKA	PUHZ-ZRP71VHA	PUHZ-ZRP100YKA
Moc jawną	98 %	100 %	100 %
<b>Efektywna moc chłodnicza jawną</b>	<b>5,7 kW</b>	<b>6,7 kW</b>	<b>8,6 kW</b>

Warunki pomiaru: Temperatura zewnętrzna 35 °C, temperatura wnętrza 24 °C, wilgotność względna powietrza 40 %

### Połączenia z jednostkami ściennymi

Znamionowa moc chłodnicza	3,5 kW	5,0 kW	6,0 kW
Urządzenie wewnętrzne	PKA-M50HAL	PKA-M60KAL	PKA-M71KAL
Urządzenie zewnętrzne	PUHZ-ZRP35VKA	PUHZ-ZRP50VKA	PUHZ-ZRP60VHA
Moc jawną	98 %	100 %	100 %
<b>Efektywna moc chłodnicza jawną</b>	<b>3,5 kW</b>	<b>5,4 kW</b>	<b>5,6 kW</b>

Warunki pomiaru: Temperatura zewnętrzna 35 °C, temperatura wnętrza 24 °C, wilgotność względna powietrza 40 %

### Funkcja nadmiarowości

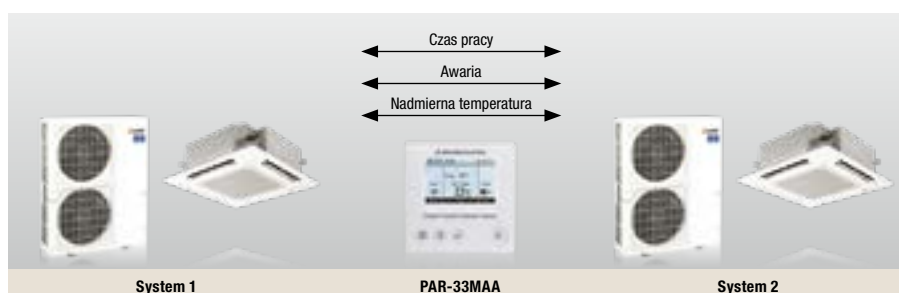

NEW

## Nowość

### 4-stronne urządzenia kasetonowe PLA-ZM

Czy w biurze, czy też w sklepie albo pokoju hotelowym: nowe 4-stronne urządzenie kasetonowe z minimalistyczną maskownicą o skromnym wyglądzie pasuje do każdego wystroju wnętrza. Dzięki wprowadzonym modernizacjom powietrze wlatuje do pomieszczenia poziomym strumieniem. Powietrze może wtedy najpierw rozprzestrzenić się pod sufitem, a następnie powoli opaść. Pomieszczenie jest dzięki temu klimatyzowane bez powstawania przeciągów.



### Nowy Power Inverter z czynnikiem chłodniczym R32

Sprawdzona technika w połączeniu z nowym czynnikiem chłodniczym pozwala na jeszcze większą długość instalacji niż w przypadku Power Inverter z R410A. Zapewnia to także wysoką niezawodność działania przy niskim zużyciu energii.



### Nowszy Standard Inverter PUHZ-P

Dzięki nowym obudowom o niewielkich wymiarach i optymalizacji sezonowej efektywności energetycznej poszerzają się możliwości zastosowania modeli Standard Inverter.





## Cztery cechy nowego Power Inverter (R32)

### Zawsze dobry wybór

Ze względu na wysoką niezawodność działania i niskie zużycie energii urządzenia klimatyzacyjne Mr. Slim znakomicie sprawdzają się w średniej wielkości pomieszczeniach obiektów użytkowo-technicznych. Zależnie od zakresu zastosowania mogą być montowane jako rozwiązanie Single Split lub Multi Split z trybem pracy symultanicznej dwóch, trzech lub czterech urządzeń wewnętrznych.

### Liczne zalety użytkowe dzięki czynnikowi chłodniczemu R32:

- wyższa efektywność energetyczna
- mniejsza o 20 % ilość czynnika chłodniczego
- wyższa wydajność w trybie ogrzewania
- znacznie mniejszy ślad ekologiczny CO<sub>2</sub> w całym cyklu życia produktu

### Cechy szczególne:

- 1 wysoka niezawodność działania przy niskim zużyciu energii
- 2 większe długości instalacji niż w przypadku inwerterów R410A Power Inverter
- 3 utrzymanie znamionowej mocy grzewczej do -3 °C
- 4 zewnętrzne ciśnienie statyczne 30 Pa (jako opcja)

### Porównanie potencjału tworzenia efektu cieplarnianego (GWP)

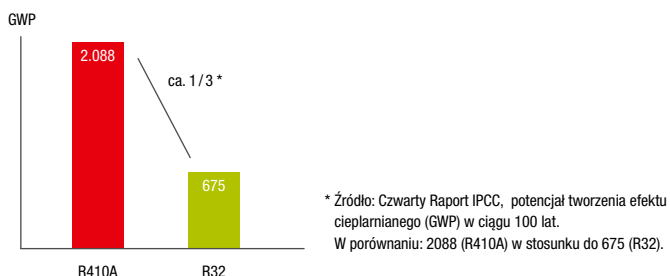

### Wyższa efektywność energetyczna

Wprowadzenie nowego czynnika chłodniczego R32 zwiększa efektywność energetyczną. W całym zakresie zapotrzebowania na moc uzyskuje się ocenę powyżej 7,0.

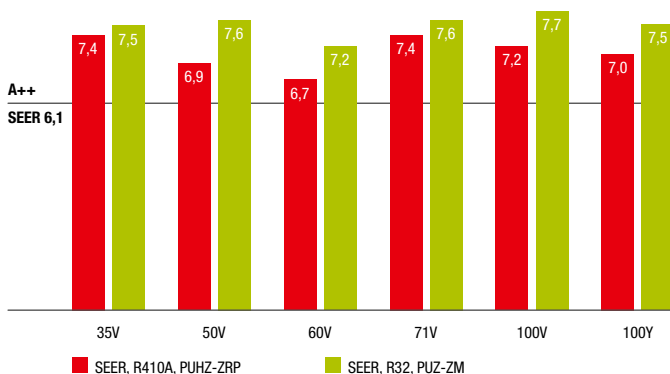

Dzięki wprowadzeniu nowego czynnika chłodniczego R32 zmniejsza się zużycie energii, a co za tym idzie – koszty.

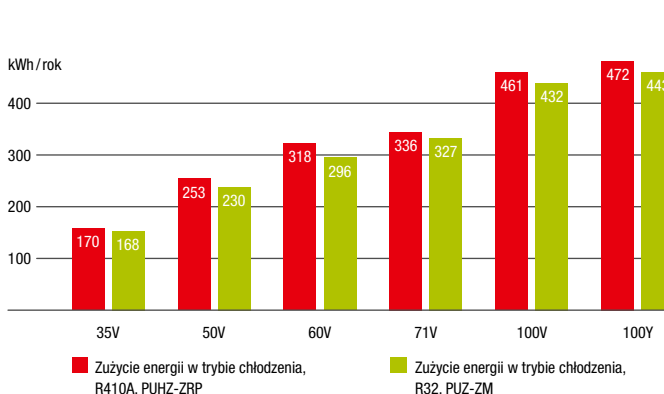





### Zewnętrzne ciśnienie statyczne 30 Pa

Dzięki zewnętrznemu ciśnieniu statycznemu wynoszącemu 30 Pa urządzenie zewnętrzne można instalować na balkonach budynków wielopiętrowych lub w pobliżu szczelin wentylacyjnych. Do tego niezbędny jest wzmocniony silnik PAC-SJ71FM-E\* dostępny w opcji.

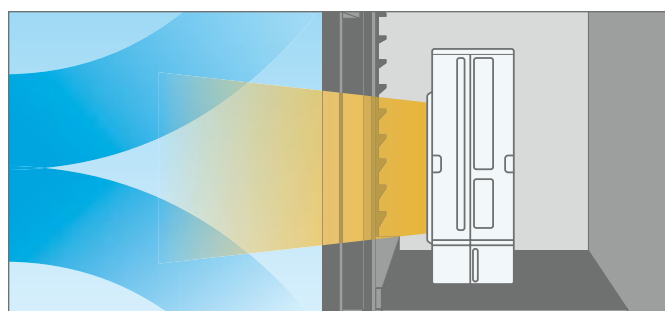

\* Znamionowy poziom ciśnienia akustycznego jest wyższy przy urządzeniach z tą opcją.

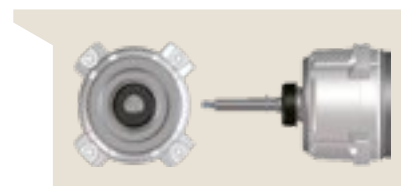

Silnik wentylatora dla statycznego ciśnienia zewnętrznego 30 Pa (opcjonalnie) PAC-SJ71FM-E

### Znamionowa moc grzewcza utrzymywana jest przy temperaturach do -3°C

Znamionowa moc grzewcza jest utrzymywana również wtedy, gdy temperatura zewnętrzna spadnie do -3°C. W ten sposób również przy zimnej pogodzie jest dostatecznie ciepło.

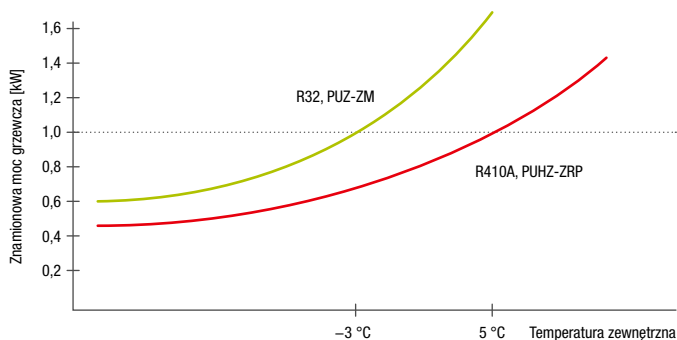

### Większe długości instalacji (60/71/100/125/140)

Większe długości instalacji dla indeksów mocy 60, 71, 100, 125 i 140 zapewniają większą elastyczność podczas montażu.

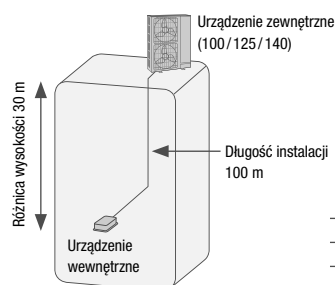

	Długość instalacji	
	R410A PUHZ-ZRP	R32 PUZ-ZM
35/50	50 m	50 m
60/71	50 m	55 m
100/125/140	75 m	100 m



## Przeгляд funkcji



Aspekty techniczne		Urządzenie kasetonowe 4-stronne PLA-RP/PLA-ZM			Urządzenie podstropowe PCA-M		Urządzenie podstropowe ze stali nierdzewnej PCA-RP HAQ	
		Power Inverter	Zubadan Inverter	Standard Inverter	Power Inverter	Standard Inverter	Power Inverter	
Urządzenia wewnętrzne	Standard Inverter			•		•		
	Power Inverter	•			•		•	
	Zubadan Inverter		•					
	Replace Technology	•	•	•	•	•		
	Certified Quality	•	•	•	•	•	•	
<b>Montaż / serwisowanie</b>								
Urządzenia wewnętrzne	Tryb pompy ciepła	•	•	•	•	•		•
	Regulator zimowy	•	•	•	•	•		•
	Multi-Split	•	•	•*	•	•*		•
	Ponowne włączenie po awarii sieci zasilającej	•	•	•	•	•		•
	<b>R 32</b> Fabryczne napełnienie czynnikiem chłodniczym R32	•			•			
	<b>R 410A</b> Fabryczne wypełnienie czynnikiem chłodniczym R410A	•	•	•	•	•		•
	Kontrola poziomu czynnika chłodniczego	•	•		•			•
	Funkcja nadmiarowości	•	•	•*	•	•*		•
Urządzenia zewnętrzne	Przyłącze świeżego powietrza	•	•	•	•	•		•
	Pompka skroplin	•	•	•				
<b>Komfort</b>								
Innengeräte	MELCloud	•	•	•	•	•		
	Programator włączania i wyłączania	•	•	•	•	•		
	Programator tygodniowy	•	•	•	•	•		•
	Możliwość podłączenia pilota przewodowego	•	•	•	•	•		•
<b>Jakość powietrza</b>								
Urządzenia zewnętrzne	Pionowy Swing	•	•	•	•	•		
	Automatyczne sterowanie wentylatorem	•	•	•	•	•		



\* tylko dla PUHZ



Urządzenie ściennie PKA-M HAL			Urządzenie ściennie PKA-M KAL			Urządzenie przypodłogowe PSA-RP KA		Urządzenie kanałowe PEAD-M JA			Urządzenie kanałowe wysoki spręż PEA-RP WKA	
Power Inverter	Zubadan Inverter	Standard Inverter	Power Inverter	Zubadan Inverter	Standard Inverter	Power Inverter	Standard Inverter	Power Inverter	Zubadan Inverter	Standard Inverter	Power Inverter	Standard Inverter
		•			•		•			•		•
•			•			•		•			•	
	•			•					•			
•	•	•	•	•	•	•	•	•	•	•	•	•
•	•	•	•	•	•	•	•	•	•	•	•	•
•	•	•	•	•	•	•	•	•	•	•	•	•
•	•	•	•	•	•	•	•	•	•	•	•	•
•	•	•*	•	•	•*	•	•*	•	•	•*		
•	•	•	•	•	•	•	•	•	•	•	•	•
•			•					•				
•	•	•	•	•	•	•	•	•	•	•	•	•
•	•		•	•		•	•	•	•		•	
•		•*	•		•*	•	•*	•	•	•*		
								•	•	•	•	•
								•	•	•		
•	•	•	•	•	•	•	•	•	•	•		
•	•	•	•	•	•	•	•	•	•	•	•	•
•	•	•	•	•	•	•	•	•	•	•	•	•
•	•	•	•	•	•	integriert	integriert	•	•	•	•	•
•	•	•	•	•	•							
•	•	•	•	•	•			•	•	•		

Opis funkcji: strony 20–23

## Urządzenia wewnętrzne

 Inwerterowe chłodzenie i grzanie  
 Numery stron

Indeks wydajności	35	50	60	71	100	125	140	200	250
Wydajność chłodnicza (kW)	3,5	5,0	6,0	7,1	10,0	12,5	14,0	19,0	22,0
Wydajność grzewcza (kW)	4,0	4,5	7,0	8,0	11,0	14,0	16,0	22,4	27,0

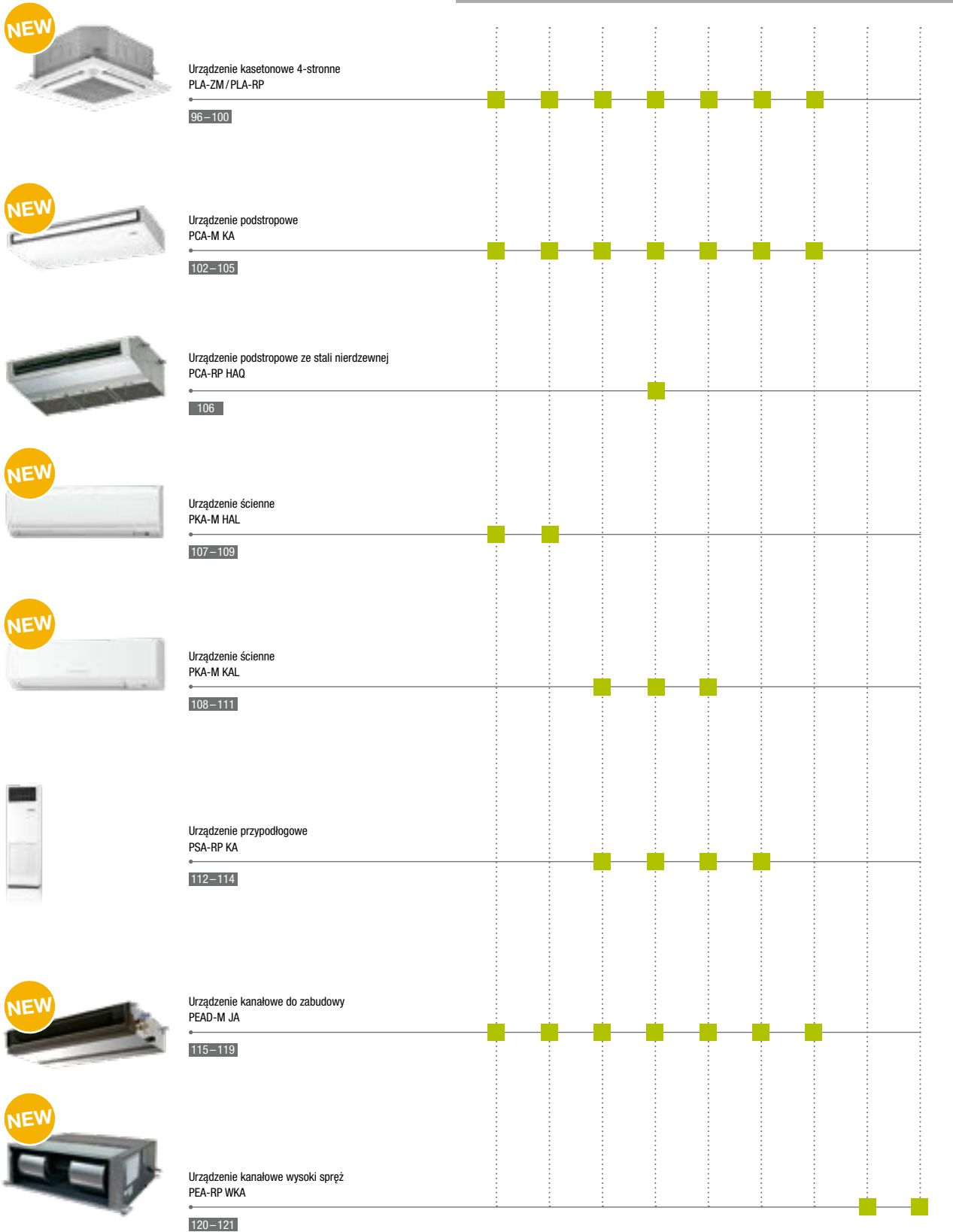

## Urządzenia zewnętrzne

Indeks wydajności	35	50	60	71	100	125	140	200	250
Wydajność chłodnicza (kW)	3,5	5,0	6,0	7,1	10,0	12,5	14,0	19,0	22,0
Wydajność grzewcza (kW)	4,0	4,5	7,0	8,0	11,0	14,0	16,0	22,4	27,0

### Standard Inverter SUZ-KA, PUAZ-P

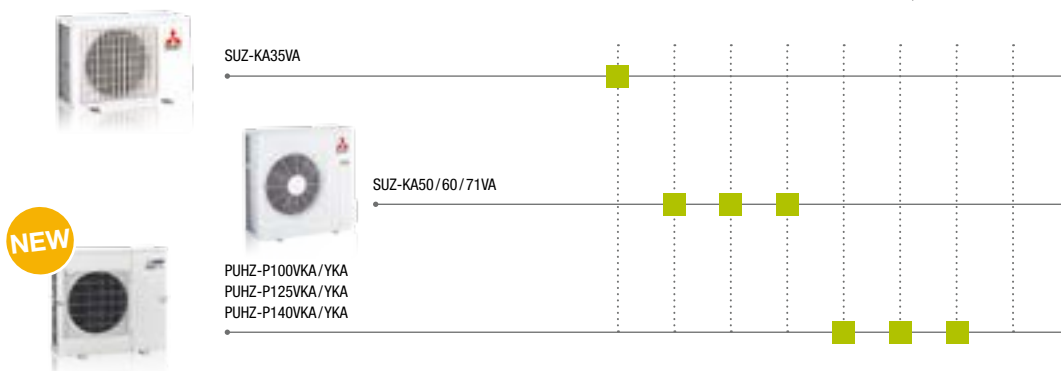

### Power Inverter R32 PUZ-ZM

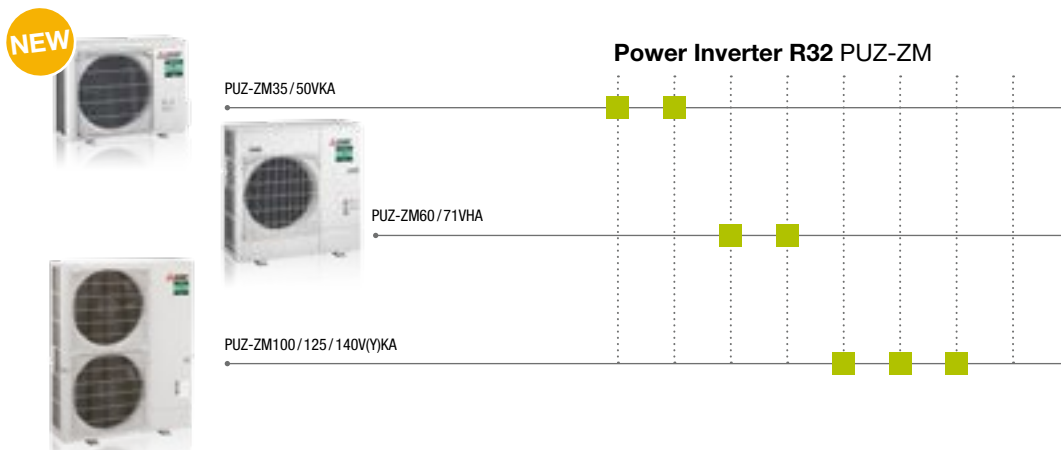

### Power Inverter R410A PUAZ-ZRP

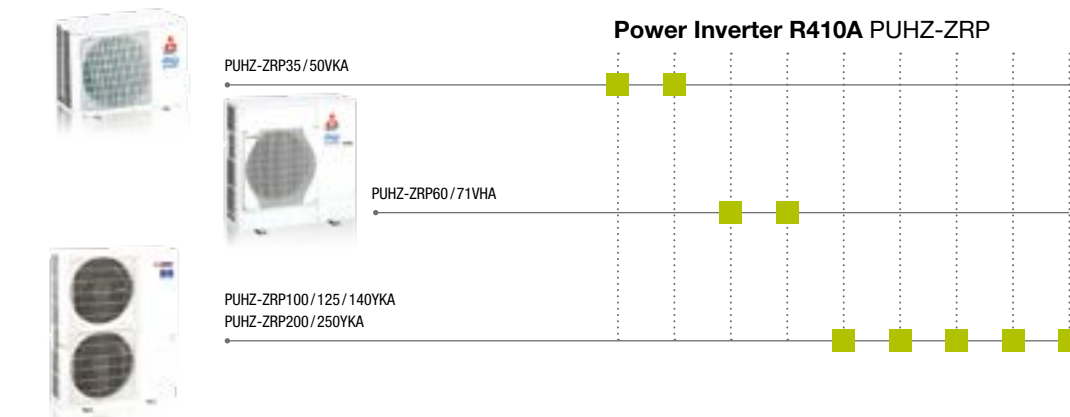

### Zubadan Inverter PUAZ-SHW

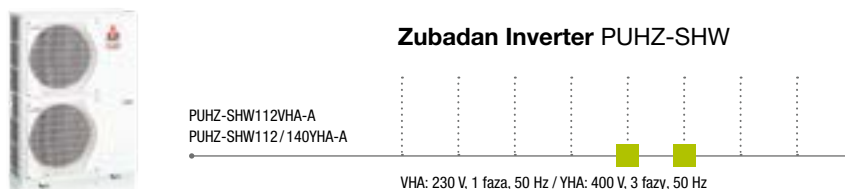



## Urządzenie kasetonowe 4-stronne PLA-ZM/PLA-RP

Kwadratowy kaseton zawiera cztery wyloty powietrza, które zapewniają rozdział powietrza bez przeciągów nawet przy bardzo niskiej wysokości stropu.

### Opcjonalny czujnik 3D i-see

- Automatyczne ukierunkowanie strumienia powietrza po rozpoznaniu obecności osób w pomieszczeniu
- Oszczędna praca dzięki wykrywaniu obecności użytkowników w pomieszczeniu

### Efekt Coanda

- Strumień powietrza prowadzony jest wzdłuż sufitu, aby nie wywoływać przeciągów.

### Indywidualnie sterowane żaluzje powietrzne

### Dopływ świeżego powietrza

### Opcjonalnie - automatycznie opuszczany grill

- Za pomocą sterownika filtr można opuścić o 4 m. Ułatwia to czyszczenie filtra w wysokich pomieszczeniach.

- SCOP do 4.9/SEER do 7.6
- Klasa efektywności energetycznej do A++ / A++
- Poziom hałasu od 26 dB(A)
- Do wyboru pilot przewodowy lub bezprzewodowy

Opcjonalny czujnik 3D i-see

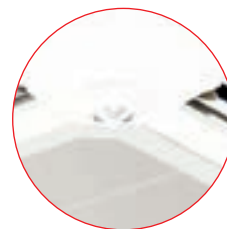

Automatycznie opuszczany grill

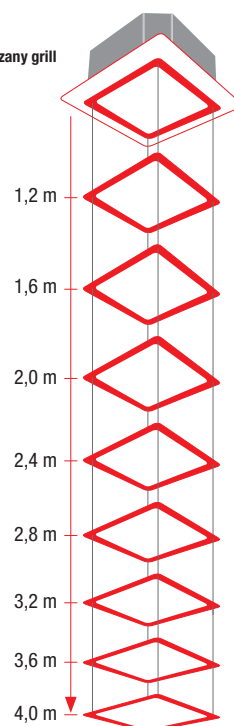

### Akcesoria

Oznaczenie typu	Opis	Ilość
PAC-YT52CRA	Pilot przewodowy	1
PAR-33MAA	Pilot przewodowy Deluxe	1
PLP-6EALM	Maskownica z pilotem bezprzewodowym	1





R32

PUZ-ZM35/50VKA

PUZ-ZM60/71VHA

PUZ-ZM100-140VKA/YKA

PLA-ZM

## Urządzenia kasetonowe 4-stronne Single Split/Power Inverter/Chłodzenie i grzanie

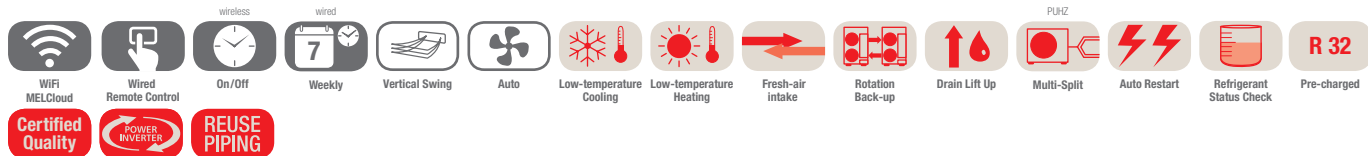

### Urządzenie kasetonowe PLA-ZM, chłodzenie/grzanie, zestaw bez pilota

Oznaczenie urządzeń wewnętrznych	PLA-ZM35EA	PLA-ZM50EA	PLA-ZM60EA	PLA-ZM71EA	PLA-ZM100EA	PLA-ZM125EA	PLA-ZM140EA
Oznaczenie urządzeń zewnętrznych	PUZ-ZM35VKA	PUZ-ZM50VKA	PUZ-ZM60VHA	PUZ-ZM71VHA	PUZ-ZM100YKA	PUZ-ZM125YKA	PUZ-ZM140YKA
<b>Chłodzenie</b>	Moc chłodnicza (kW)	3,6 (1,6-4,5)	5,0 (2,3-5,6)	6,1 (2,7-6,5)	7,1 (3,3-8,1)	9,5 (4,9-11,4)	13,4 (6,2-15,0)
	Pobór mocy (kW)	0,71	1,11	1,45	1,65	2,07	3,72
	SEER	7,5	7,6	7,2	7,6	7,5	6,9
	Klasa efektywności energetycznej	A++	A++	A++	A++	A++	-
	Zakres zastosowania (°C)	-15~+46	-15~+46	-15~+46	-15~+46	-15~+46	-15~+46
<b>Grzanie</b>	Moc grzewcza (kW)	4,1 (1,6-5,2)	6,0 (2,5-7,3)	7,0 (2,8-8,2)	8,0 (3,5-10,2)	11,2 (4,5-14,0)	16,0 (5,7-18,0)
	Pobór mocy (kW)	0,82	1,36	1,71	1,82	2,60	4,31
	SCOP	4,7	4,9	4,6	4,8	4,8	4,6
	Klasa efektywności energetycznej	A++	A++	A++	A++	A++	-
	Zakres zastosowania (°C)	-11~+21	-11~+21	-20~+21	-20~+21	-20~+21	-20~+21

Oznaczenie urządzeń wewnętrznych	PLA-ZM35EA	PLA-ZM50EA	PLA-ZM60EA	PLA-ZM71EA	PLA-ZM100EA	PLA-ZM125EA	PLA-ZM140EA
Wydatek powietrza (m³/h)	N/Ś1/Ś2/W	660/780/	720/840/	720/840/	1020/1140/	1140/1320/	1440/1560/
		900/960	960/1080	960/1080	1260/1380	1500/1680	1740/1920
Poziom hałasu (dB(A))	N/W	26/31	27/32	27/32	28/36	31/40	36/44
Wymiary (maskownica)	Szer./Gł./Wys.	840 (950)/840	840 (950)/840	840 (950)/840	840 (950)/840	840 (950)/840	840 (950)/840
		(950)/258 (40)	(950)/258 (40)	(950)/258 (40)	(950)/258 (40)	(950)/298 (40)	(950)/298 (40)
Masa (z maskownicą) (kg)		21 (26)	21 (26)	21 (26)	24 (29)	26 (31)	26 (31)
Oznaczenie urządzeń zewnętrznych	PUZ-ZM35VKA	PUZ-ZM50VKA	PUZ-ZM60VHA	PUZ-ZM71VHA	PUZ-ZM100YKA	PUZ-ZM125YKA	PUZ-ZM140YKA
Wydatek powietrza (m³/h)		2700	2700	3300	3300	6600	7200
Poziom hałasu przy chłodzeniu/grzaniu (dB(A))		44/46	44/46	47/49	47/49	49/51	50/52
Wymiary	Szer./Gł./Wys.	809/300/630	809/300/630	950/355/943	950/355/943	1.050/370/1.338	1.050/370/1.338
Masa (kg)		46	46	70	70	123	131
<b>Parametry chłodnicze</b>							
Całkowita długość instalacji chłodniczej (m)		50	50	55	55	100	100
Maks. różnica poziomów (m)		30	30	30	30	30	30
Typ/ilość (kg)/maks. ilość (kg) czynnika chłodniczego (kg)		R32/2,0/2,3	R32/2,0/2,3	R32/2,8/3,6	R32/2,8/3,6	R32/4,0/6,8	R32/4,0/6,8
		675/1,35/1,55	675/1,35/1,55	675/1,89/2,43	675/1,89/2,43	675/2,70/4,59	675/2,70/4,59
GWP/ekwiwalent CO <sub>2</sub> (t)/maks. ekwiwalent CO <sub>2</sub> (t)							
Ilość czynnika chłodniczego napełnianego fabrycznie na (m)		30	30	30	30	30	30
Przyłącza chłodnicze Ø (mm)	ciecz	6	6	10	10	10	10
	gaz	12	12	16	16	16	16
<b>Parametry elektryczne</b>							
Napięcie zasilania (V, faza, Hz)		220-240, 1, 50	220-240, 1, 50	220-240, 1, 50	220-240, 1, 50	380-415, 3+N, 50	380-415, 3+N, 50
Prąd pracy przy chłodzeniu/grzaniu (A)		3,17/3,53	4,8/5,85	5,66/6,77	6,7/7,46	3,08/3,74	4,91/5,36
Zalecana wielkość bezpiecznika (A)		16	16	25	25	16	16

\* Maskownica PLP-6EA, zestaw bez pilota

Poziom hałasu wytwarzanego przez jednostkę wewnętrzną mierzony centralnie 1,5 m poniżej niej w trybie chłodzenia. Urządzenia zewnętrzne 100/125/140 są na zamówienie dostępne w wersji 1-fazowej 230 V.

Nasze urządzenia klimatyzacyjne i pompy ciepła zawierają fluorowane gazy cieplarniane R410A, R407C, R134a, R32. Więcej informacji znaleźć można w odpowiedniej instrukcji obsługi.

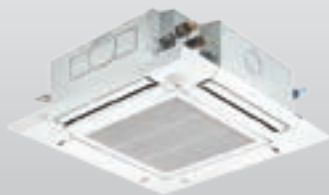

PLA-ZM



PUIHZ-ZRP35/50VKA



PUIHZ-ZRP60/71VHA



PUIHZ-ZRP100-140VKA/YKA

## Urządzenia kasetonowe 4-stronne Single Split/Power Inverter/Chłodzenie i grzanie

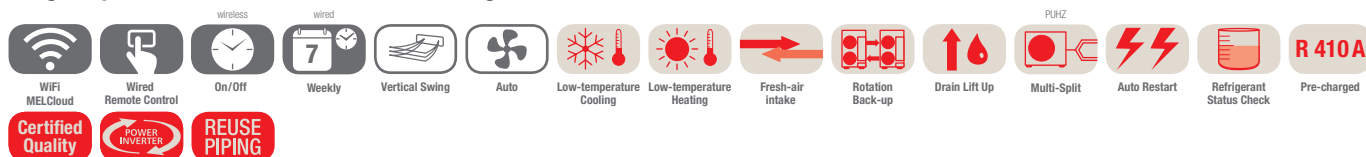

### Urządzenie kasetonowe PLA-ZM, chłodzenie/grzanie, zestaw bez pilota

Oznaczenie urządzeń wewnętrznych	PLA-ZM35EA	PLA-ZM50EA	PLA-ZM60EA	PLA-ZM71EA	PLA-ZM100EA	PLA-ZM125EA	PLA-ZM140EA
Oznaczenie urządzeń zewnętrznych	PUIHZ-ZRP35VKA	PUIHZ-ZRP50VKA	PUIHZ-ZRP60VHA	PUIHZ-ZRP71VHA	PUIHZ-ZRP100VKA	PUIHZ-ZRP125VKA	PUIHZ-ZRP140VKA
<b>Chłodzenie</b>							
Moc chłodnicza (kW)	3,6 (1,6–4,5)	5,0 (2,3–5,6)	6,1 (2,7–6,5)	7,1 (3,3–8,1)	9,5 (4,9–11,4)	12,5 (5,5–14,0)	13,4 (6,2–15,0)
Pobór mocy (kW)	0,78	1,33	1,66	1,79	2,20	3,84	4,36
SEER	7,4	6,9	6,7	7,4	7,2	6,6***	6,3***
Klasa efektywności energetycznej	A++	A++	A++	A++	A++	–	–
Zakres zastosowania (°C)	–15~+46	–15~+46	–15~+46	–15~+46	–15~+46	–15~+46	–15~+46
<b>Grzanie</b>							
Moc grzewcza (kW)	4,1 (1,6–5,2)	6,0 (2,5–7,3)	7,0 (2,8–8,2)	8,0 (3,5–10,2)	11,2 (4,5–14,0)	14,0 (5,0–16,0)	16,0 (5,7–18,0)
Pobór mocy (kW)	0,85	1,55	1,89	1,90	2,60	3,67	4,84
SCOP	4,9	4,8	4,6	4,9	4,9	4,7***	4,5***
Klasa efektywności energetycznej	A++	A++	A++	A++	A++	–	–
Zakres zastosowania (°C)	–11~+21	–11~+21	–20~+21	–20~+21	–20~+21	–20~+21	–20~+21

Oznaczenie urządzeń wewnętrznych	PLA-ZM35EA	PLA-ZM50EA	PLA-ZM60EA	PLA-ZM71EA	PLA-ZM100EA	PLA-ZM125EA	PLA-ZM140EA
Wydatek powietrza (m³/h)	N/Ś1/Ś2/W 660/780/900/ 960	720/840/960/ 1080	720/840/960/ 1080	1020/1140/1260/ 1380	1140/1320/1500/ 1680	1260/1440/1560/ 1740	1440/1560/1740/ 1920
Poziom hałasu (dB(A))	N/W 26/31	27/32	27/32	28/36	31/40	33/41	36/44
Wymiary (maskownica) (mm)*	Szer./Gł./Wys. 840 (950)/840 (950)/258 (35)	840 (950)/840 (950)/258 (35)	840 (950)/840 (950)/258 (35)	840 (950)/840 (950)/298 (35)	840 (950)/840 (950)/298 (35)	840 (950)/840 (950)/298 (35)	840 (950)/840 (950)/298 (35)
Masa (z maskownicą) (kg)	21 (26)	21 (26)	21 (26)	24 (29)	26 (31)	26 (31)	26 (31)
Oznaczenie urządzeń zewnętrznych	PUIHZ-ZRP35VKA	PUIHZ-ZRP50VKA	PUIHZ-ZRP60VHA	PUIHZ-ZRP71VHA	PUIHZ-ZRP100VKA	PUIHZ-ZRP125VKA	PUIHZ-ZRP140VKA
Wydatek powietrza (m³/h)	2700	2700	3300	3300	6600	7200	7200
Poziom hałasu przy chłodzeniu / grzaniu (dB(A))	44/46	44/46	47/48	47/48	49/51	50/52	50/52
Wymiary (mm)	Szer./Gł./Wys. 809/300/630	809/300/630	950/330 (+30)/943	950/330 (+30)/943	1.050/330 (+40)/1.338	1.050/330 (+40)/1.338	1.050/330 (+40)/1.338
Masa (kg)	43	46	70	70	123	125	131
Parametry chłodnicze							
Całkowita długość instalacji chłodniczej (m)	50	50	50	50	75	75	75
Maks. różnica poziomów (m)	30	30	30	30	30	30	30
Typ / ilość (kg) / maks. ilość (kg) czynnika chłodniczego (kg)	R410A/2,2/2,6	R410A/2,4/2,8	R410A/3,5/4,7	R410A/3,5/4,7	R410A/5,0/7,4	R410A/5,0/7,4	R410A/5,0/7,4
GWP / ekwiwalent CO <sub>2</sub> (t) / maks. ekwiwalent CO <sub>2</sub> (t)	2088/4,6/5,44	2088/5,02/5,85	2088/7,31/9,81	2088/7,31/9,81	2088/10,44/15,45	2088/10,44/15,45	2088/10,44/15,45
Ilość czynnika chłodniczego napełnianego fabrycznie na (m)	30	30	30	30	30	30	30
Przyłącza chłodnicze Ø (mm)	ciecz gaz	6 12	6 12	10 16	10 16	10 16	10 16
Parametry elektryczne							
Napięcie zasilania (V, faza, Hz)	220–240, 1, 50	220–240, 1, 50	220–240, 1, 50	220–240, 1, 50	380–415, 3+N, 50	380–415, 3+N, 50	380–415, 3+N, 50
Prąd pracy przy chłodzeniu / grzaniu (A)	3,58/3,97	6,23/6,90	7,72/8,92	7,63/8,65	3,95/3,98	5,93/5,63	6,67/7,20
Zalecana wielkość bezpiecznika (A)	16	16	25	25	16	16	16

\* Widoczna wysokość maskownicy

\*\* Maskownica PLP-6EA, zestaw bez pilota

\*\*\* Wartości SEER/SCOP mierzone zgodnie z normą EN14825. Te dane służą wyłącznie jako wartości referencyjne.

Poziom hałasu wytwarzanego przez jednostkę wewnętrzną mierzony centralnie 1,5 m poniżej niej



PUHZ-SHW112-140VHA-A/YHA-A

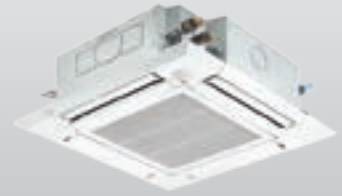

PLA-ZM

## Urządzenia kasetonowe 4-stronne Single Split /Zubadan Inverter / Chłodzenie i grzanie

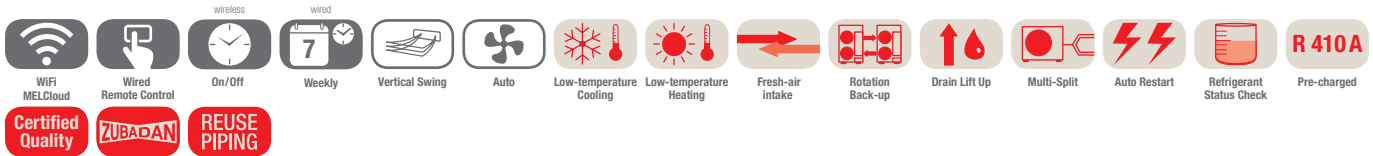

### Urządzenie kasetonowe PLA-ZM, chłodzenie / grzanie, zestaw bez pilota

Oznaczenie urządzeń wewnętrznych	PLA-ZM100EA	PLA-ZM100EA	PLA-ZM125EA	
Oznaczenie urządzeń zewnętrznych	PUHZ-SHW112VHA-A	PUHZ-SHW112YHA-A	PUHZ-SHW140YHA-A	
<b>Chłodzenie</b>	Moc chłodnicza (kW)	10,0 (4,9–11,4)	10,0 (4,9–11,4)	12,5 (5,5–14,0)
	Pobór mocy (kW)	2,786	2,786	4,449
	SEER	5,5	5,5	5,1
	Klasa efektywności energetycznej	A	A	–
	Zakres zastosowania (°C)	–15~+46	–15~+46	–15~+46
<b>Grzanie</b>	Moc grzewcza (kW)	11,2 (4,5–14,0)	11,2 (4,5–14,0)	14,0 (5,0–16,0)
	Moc grzewcza do -15 °C	11,2	11,2	14,0
	Pobór mocy (kW)	2,667	2,667	3,879
	SCOP	4,0	4,0	3,5
	Klasa efektywności energetycznej	A+	A+	–
	Zakres zastosowania (°C)	–25~+21	–25~+21	–25~+21

Oznaczenie urządzeń wewnętrznych	PLA-ZM100EA	PLA-ZM100EA	PLA-ZM125EA	
Wydatek powietrza (m³/h)	N / Ś1 / Ś2 / W	1140 / 1320 / 1500 / 1680	1140 / 1320 / 1500 / 1680	1260 / 1380 / 1500 / 1680
Poziom hałasu (dB(A))	N / W	31 / 40	31 / 40	33 / 41
Wymiary (maskownica) (mm)*	Szer. / Gł. / Wys.	840 (950) / 840 (950) / 298 (40)	840 (950) / 840 (950) / 298 (40)	840 (950) / 840 (950) / 298 (40)
Masa (z maskownicą) (kg)		26 (31)	26 (31)	26 (31)
Oznaczenie urządzeń zewnętrznych	PUHZ-SHW112VHA-A	PUHZ-SHW112YHA-A	PUHZ-SHW140YHA-A	
Wydatek powietrza (m³/h)		6000	6000	6000
Poziom hałasu przy chłodzeniu / grzaniu (dB(A))		51 / 52	51 / 52	51 / 52
Wymiary (mm)	Szer. / Gł. / Wys.	950 / 330 / 1.350	950 / 330 / 1.350	950 / 330 / 1.350
Masa (kg)		120	134	134
Parametry chłodnicze				
Całkowita długość instalacji chłodniczej (m)		75	75	75
Maks. różnica poziomów (m)		30	30	30
Typ / ilość (kg) / maks. ilość (kg) czynnika chłodniczego (kg)		R410A / 5,5 / 7,9	R410A / 5,5 / 7,9	R410A / 5,5 / 7,9
GWP / ekwiwalent CO <sub>2</sub> (t) / maks. ekwiwalent CO <sub>2</sub> (t)		2088 / 11,49 / 16,51	2088 / 11,49 / 16,51	2088 / 11,49 / 16,51
Ilość czynnika chłodniczego napełnianego fabrycznie na (m)		30	30	30
Przyłącza chłodnicze Ø (mm)	ciecz gaz	10 16	10 16	10 16
Parametry elektryczne				
Napięcie zasilania (V, faza, Hz)		230, 1, 50	380–415, 3+N, 50	380–415, 3+N, 50
Prąd pracy przy chłodzeniu / grzaniu (A)		11,1 / 11,28	3,69 / 3,74	4,92 / 4,91
Zalecana wielkość bezpiecznika (A)		40	16	16

\* Widoczna wysokość maskownicy

\*\* Maskownica PLP-6EA, zestaw bez pilota

Poziom hałasu wytwarzanego przez jednostkę wewnętrzną mierzony 1,5 m poniżej niej



PLA-RP



SUZ-KA35VA



SUZ-KA50-71VA



PUHZ-P100-140VKA/YKA

## Urządzenia kasetonowe 4-stronne Single Split/Standard Inverter/Chłodzenie i grzanie

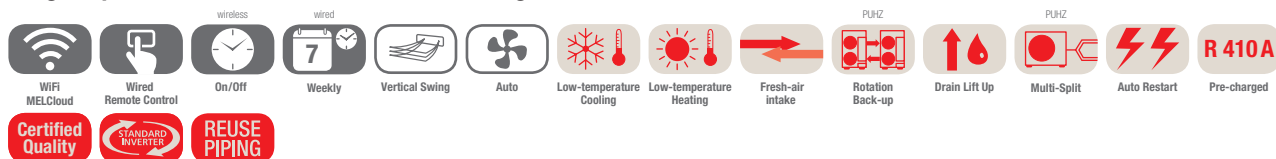

### Urządzenie kasetonowe PLA-RP, chłodzenie/grzanie, zestaw bez pilota

Oznaczenie urządzeń wewnętrznych	PLA-RP35EA	PLA-RP50EA	PLA-RP60EA	PLA-RP71EA	PLA-RP100EA	PLA-RP125EA	PLA-RP140EA
Oznaczenie urządzeń zewnętrznych 230 V	SUZ-KA35VA	SUZ-KA50VA	SUZ-KA60VA	SUZ-KA71VA	PUHZ-P100VKA	PUHZ-P125VKA	PUHZ-P140VKA
Oznaczenie urządzeń zewnętrznych 400 V	-	-	-	-	PUHZ-P100YKA	PUHZ-P125YKA	PUHZ-P140YKA
<b>Chłodzenie</b>							
Moc chłodnicza (kW)	3,6 (1,4-3,9)	5,5 (2,3-5,6)	6,1 (2,3-6,3)	7,1 (2,8-8,1)	9,4 (3,7-10,6)	12,1 (5,6-13,0)	13,6 (5,8-14,1)
Pobór mocy (kW)	1,090	1,660	1,840	2,100	3,18	4,10	5,415
SEER	6,0	6,0	6,0	5,8	6,1	-	-
Klasa efektywności energetycznej	A+	A+	A+	A+	A++	-	-
Zakres zastosowania (°C)	-10 ~ +46	-15 ~ +46	-15 ~ +46	-15 ~ +46	-15 ~ +46	-15 ~ +46	-15 ~ +46
<b>Grzanie</b>							
Moc grzewcza (kW)	4,1 (1,7-5,0)	6,0 (1,7-7,2)	6,9 (2,5-8,0)	8,0 (2,6-10,2)	11,2 (2,8-12,5)	13,5 (4,8-15,0)	15 (4,9-15,8)
Pobór mocy (kW)	1,040	1,750	1,970	2,247	3,26	3,84	4,67
SCOP	4,2	4,0	4,1	4,3	4,6	-	-
Klasa efektywności energetycznej	A+	A+	A+	A+	A++	-	-
Zakres zastosowania (°C)	-10 ~ +24	-10 ~ +24	-10 ~ +24	-10 ~ +24	-15 ~ +21	-15 ~ +21	-15 ~ +21

Oznaczenie urządzeń wewnętrznych	PLA-RP35EA	PLA-RP50EA	PLA-RP60EA	PLA-RP71EA	PLA-RP100EA	PLA-RP125EA	PLA-RP140EA
Wydatek powietrza (m³/h)	N / Ś1 / Ś2 / W 660 / 780 / 900 / 960	720 / 840 / 960 / 1080	720 / 840 / 960 / 1080	840 / 1020 / 1140 / 1260	1140 / 1380 / 1560 / 1740	1260 / 1500 / 1680 / 1860	1440 / 1560 / 1740 / 1920
Poziom hałasu (dB(A))	N / W 26 / 31	27 / 32	27 / 32	28 / 34	31 / 40	33 / 44	36 / 44
Wymiary (maskownica) (mm)*	Szer. / Gł. / Wys. 840 (950) / 840 (950) / 258 (40)	840 (950) / 840 (950) / 258 (40)	840 (950) / 840 (950) / 258 (40)	840 (950) / 840 (950) / 258 (40)	840 (950) / 840 (950) / 298 (40)	840 (950) / 840 (950) / 298 (40)	840 (950) / 840 (950) / 298 (40)
Masa (z maskownicą) (kg)	19 (24)	19 (24)	21 (26)	21 (26)	24 (29)	26 (31)	26 (31)
Oznaczenie urządzeń zewnętrznych	SUZ-KA35VA	SUZ-KA50VA	SUZ-KA60VA	SUZ-KA71VA	PUHZ-P100 VKA / YKA	PUHZ-P125 VKA / YKA	PUHZ-P140 VKA / YKA
Wydatek powietrza (m³/h)	2178	2676	2454	3006	3600	6000	6000
Poziom hałasu przy chłodzeniu / grzaniu (dB(A))	49 / 50	52 / 52	55 / 55	55 / 55	51 / 54	54 / 56	57 / 56
Wymiary (mm)	Szer. / Gł. / Wys. 800 / 285 / 550	840 / 330 / 880	840 / 330 / 880	840 / 330 / 880	1.050 / 330 / 981	1.050 / 330 / 981	1.050 / 330 / 981
Masa 230 / 400 V (kg)	35 / -	54 / -	50 / -	53 / -	76 / 78	84 / 85	84 / 85
<b>Parametry chłodnicze</b>							
Całkowita długość instalacji chłodniczej (m)	20	30	30	30	50	50	50
Maks. różnica poziomów (m)	12	30	30	30	30	30	30
Typ / ilość (kg) / maks. ilość (kg) czynnika chłodniczego (kg)	R410A / 1,15 / 1,54	R410A / 1,60 / 2,06	R410A / 1,60 / 2,06	R410A / 1,80 / 3,07	R410A / 3,3 / 4,5	R410A / 3,8 / 5,0	R410A / 3,8 / 5,0
GWP / ekwiwalent CO <sub>2</sub> (t) / maks. ekwiwalent CO <sub>2</sub> (t)	2088 / 2,41 / 3,23	2088 / 3,35 / 4,32	2088 / 3,35 / 4,32	2088 / 3,76 / 6,41	2088 / 6,89 / 9,4	2088 / 7,93 / 10,44	2088 / 7,93 / 10,44
Ilość czynnika chłodniczego napełnianego fabrycznie na (m)	7	7	7	7	20	30	30
Przyłącza chłodnicze Ø (mm)							
	ciecz	6	6	6	10	10	10
	gaz	10	12	16	16	16	16
<b>Parametry elektryczne</b>							
Napięcie zasilania 230 V (V, faza, Hz)	220-240, 1, 50	220-240, 1, 50	220-240, 1, 50	220-240, 1, 50	220-240, 1, 50	220-240, 1, 50	220-240, 1, 50
Napięcie zasilania 400 V (V, faza, Hz)	-	-	-	-	380-415, 3+N, 50	380-415, 3+N, 50	380-415, 3+N, 50
Prąd pracy 230 V przy chłodzeniu / grzaniu (A)	4,77 / 4,97	7,0 / 6,6	8,71 / 10,11	10,81 / 10,41	12,26 / 12,62	17,37 / 16,74	22,48 / 21,31
Prąd pracy 400 V przy chłodzeniu / grzaniu (A)	-	-	-	-	4,78 / 5,05	6,18 / 6,09	7,92 / 7,58
Zalecana wielkość bezpiecznika 230 V (A)	10	20	20	20	32	32	40
Zalecana wielkość bezpiecznika 400 V (A)	-	-	-	-	16	16	16

\* Widoczna wysokość maskownicy

\*\* Maskownica PLP-6EA, zestaw bez pilota

Poziom hałasu wytwarzanego przez jednostkę wewnętrzną mierzony centralnie 1,5 m poniżej niej

Nasze urządzenia klimatyzacyjne i pompy ciepła zawierają fluorowane gazy cieplarniane R410A, R407C, R134a, R32.  
Więcej informacji znaleźć można w odpowiedniej instrukcji obsługi.









## Urządzenie podstropowe PCA-M/PCA-RP

Urządzenie podstropowe PCA-M/PCA-RP to jednostka, która nadaje się idealnie do stosowania w pomieszczeniach technicznych oraz serwerowniach. W specjalnych kombinacjach dla pomieszczeń technicznych osiągnięte jest do 100 % mocy.

### Design

- Nowoczesna obudowa w kolorze białym
- Wysokość - 23 cm

### Jakość powietrza

- Filtr Long-Life
- Opcjonalny - filtr wysokowydajny
- Dprowadzanie świeżego powietrza

### Regulowany strumień powietrza

- Automatyczne sterowanie wentylatorem
- 4 biegi wentylatora
- Specjalny tryb pracy dla wysokich (do 4,2 m) lub wyjątkowo niskich pomieszczeń, gwarantujący optymalny rozkład klimatyzowanego powietrza

### Komfort i bezpieczeństwo

- Automatyczne włączenie po awarii sieci zasilającej
- Funkcja nadmiarowości

### Instalacja

- Łatwa instalacja
- Opcjonalnie - wbudowana pompka skroplin

### Urządzenie podstropowe ze stali nierdzewnej

- Specjalny filtr przeznaczony do pracy w pomieszczeniach o gorącym, pełnym oparów powietrza

- **SCOP do 4.4/SEER do 6,7**
- **Klasa efektywności energetycznej do A+ / A++**
- **Poziom hałasu od 31 dB(A)**
- **Do wyboru sterowanie przewodowe lub bezprzewodowe**

### Urządzenie podstropowe ze stali nierdzewnej PCA-RP

- Indeks wydajności 71
- Wytrzymała obudowa ze stali nierdzewnej
- Zintegrowany filtr mgły olejowej
- Łatwe czyszczenie
- Urządzenie oraz żaluzje powietrzne ze stali nierdzewnej

### Urządzenie podstropowe PCA-M

- Funkcja nadmiarowości
- Bardzo daleki zasięg (wide & long)
- Wysoka efektywność energetyczna A++
- Wysoka moc chłodnicza jawna



### Akcesoria

Oznaczenie typu	Opis	Ilość
PAC-YT52CRA	Pilot przewodowy	1
PAR-33MAA	Pilot przewodowy Deluxe	1
PAR-SL94B-E	Pilot bezprzewodowy	1



PUZ-ZM35/50VKA

PUZ-ZM60/71VHA

PUZ-ZM100-140VKA/YKA

PCA-M

R32

## Urządzenia podstropowe

### Single Split/Power Inverter/Chłodzenie i grzanie

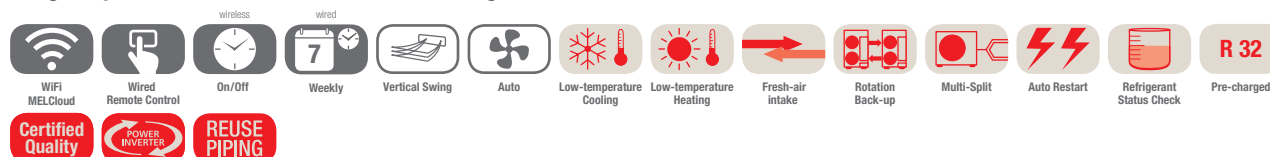

### Jednostki podstropowe PCA-M, chłodzenie/grzanie, zestaw bez pilota

Oznaczenie urządzeń wewnętrznych	PCA-M35KA	PCA-M50KA	PCA-M60KA	PCA-M71KA	PCA-M100KA	PCA-M125KA	PCA-M140KA
Oznaczenie urządzeń zewnętrznych	PUZ-ZM35VKA	PUZ-ZM50VKA	PUZ-ZM60VHA	PUZ-ZM71VHA	PUZ-ZM100YKA	PUZ-ZM125YKA	PUZ-ZM140YKA
<b>Chłodzenie</b>	Moc chłodnicza (kW)	3,6 (1,6-4,5)	5,0 (2,3-5,6)	6,1 (2,7-6,7)	7,1 (3,3-8,1)	9,5 (4,9-11,4)	12,5 (5,5-14,0)
	Pobór mocy (kW)	0,83	1,25	1,52	1,83	2,32	3,85
	SEER	6,4	6,7	6,5	6,7	6,3	6,1
	Klasa efektywności energetycznej	A++	A++	A++	A++	A++	-
Zakres zastosowania (°C)	-15~+46	-15~+46	-15~+46	-15~+46	-15~+46	-15~+46	-15~+46
<b>Grzanie</b>	Moc grzewcza (kW)	4,1 (1,6-5,2)	5,5 (2,5-6,6)	7,0 (2,8-8,2)	8,0 (3,5-10,2)	11,2 (4,5-14,0)	14,0 (5,0-16,0)
	Pobór mocy (kW)	1,02	1,36	1,75	2,16	3,02	3,95
	SCOP	4,0	4,2	4,1	4,2	4,3	4,3
	Klasa efektywności energetycznej	A+	A+	A+	A+	A+	-
Zakres zastosowania (°C)	-11~+21	-11~+21	-20~+21	-20~+21	-20~+21	-20~+21	-20~+21

Oznaczenie urządzeń wewnętrznych	PCA-M35KA	PCA-M50KA	PCA-M60KA	PCA-M71KA	PCA-M100KA	PCA-M125KA	PCA-M140KA	
<b>Wydatek powietrza</b>	N / Ś1 / Ś2 / W	600 / 660 / 720 / 840	600 / 660 / 780 / 900	900 / 960 / 1020 / 1140	960 / 1020 / 1080 / 1200	1320 / 1440 / 1560 / 1680	1380 / 1500 / 1620 / 1740	1440 / 1560 / 1750 / 1920
<b>Poziom hałasu</b>	N / W	31 / 39	32 / 40	33 / 40	35 / 41	37 / 43	39 / 45	41 / 48
<b>Wymiary</b>	Szer. / Gł. / Wys.	960 / 680 / 230	960 / 680 / 230	1.280 / 680 / 230	1.280 / 680 / 230	1.600 / 680 / 230	1.600 / 680 / 230	1.600 / 680 / 230
<b>Masa</b>		25	26	32	32	37	38	40
Oznaczenie urządzeń zewnętrznych	PUZ-ZM35VKA	PUZ-ZM50VKA	PUZ-ZM60VHA	PUZ-ZM71VHA	PUZ-ZM100YKA	PUZ-ZM125YKA	PUZ-ZM140YKA	
<b>Wydatek powietrza (m³/h)</b>		2700	2700	3300	3300	6600	7200	7200
<b>Poziom hałasu przy chłodzeniu / grzaniu (dB(A))</b>		44 / 46	44 / 46	47 / 49	47 / 49	49 / 51	50 / 52	50 / 52
<b>Wymiary</b>	Szer. / Gł. / Wys.	809 / 300 / 630	809 / 300 / 630	950 / 355 / 943	950 / 355 / 943	1.050 / 370 / 1.338	1.050 / 370 / 1.338	1.050 / 370 / 1.338
<b>Masa (kg)</b>		46	46	70	70	123	125	131
<b>Parametry chłodnicze</b>								
<b>Całkowita długość instalacji chłodniczej (m)</b>		50	50	55	55	100	100	100
<b>Maks. różnica poziomów (m)</b>		30	30	30	30	30	30	30
<b>Typ / ilość (kg) / maks. ilość (kg) czynnika chłodniczego (kg)</b>		R32/2,0/2,3	R32/2,0/2,3	R32/2,8/3,6	R32/2,8/3,6	R32/4,0/6,8	R32/4,0/6,8	R32/4,0/6,8
<b>GWP / ekwiwalent CO<sub>2</sub> (t) / maks. ekwiwalent CO<sub>2</sub> (t)</b>		675/1,35/1,55	675/1,35/1,55	675/1,89/2,43	675/1,89/2,43	675/2,70/4,59	675/2,70/4,59	675/2,70/4,59
<b>Ilość czynnika chłodniczego napełnianego fabrycznie na (m)</b>		30	30	30	30	30	30	30
<b>Przyłącza chłodnicze Ø (mm)</b>	ciecz	6	6	10	10	10	10	10
	gaz	12	12	16	16	16	16	16
<b>Parametry elektryczne</b>								
<b>Napięcie zasilania (V, faza, Hz)</b>		220-240, 1, 50	220-240, 1, 50	220-240, 1, 50	220-240, 1, 50	380-415, 3+N, 50	380-415, 3+N, 50	380-415, 3+N, 50
<b>Prąd pracy przy chłodzeniu / grzaniu (A)</b>		3,17/3,53	4,8/5,85	5,66/6,77	6,7/7,46	3,08/3,74	4,91/5,36	5,34/6,27
<b>Zalecana wielkość bezpiecznika (A)</b>		16	16	25	25	16	16	16

Poziom hałasu jednostki wewnętrznej mierzony 1 m przed jednostką i 1 m poniżej jednostki  
Urządzenia zewnętrzne 100/125/140 są na zamówienie dostępne w wersji 1-fazowej 230 V.

Nasze urządzenia klimatyzacyjne i pompy ciepła zawierają fluorowane gazy cieplarniane R410A, R407C, R134a, R32.  
Więcej informacji znaleźć można w odpowiedniej instrukcji obsługi.



PCA-M



PUIHZ-ZRP35/50VKA



PUIHZ-ZRP60/71VHA



PUIHZ-ZRP100-140VKA/YKA

## Urządzenia podstropowe

### Single Split/Power Inverter/Chłodzenie i grzanie

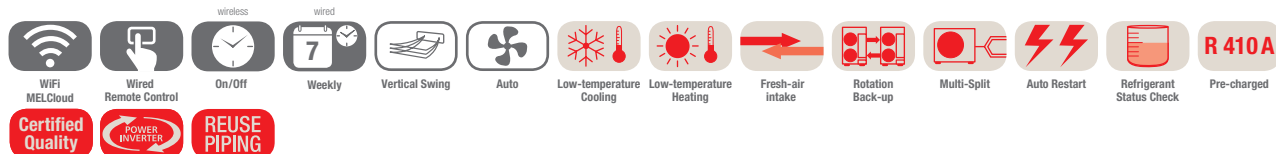

### Jednostki podstropowe PCA-M, chłodzenie/grzanie, zestaw bez pilota

Oznaczenie urządzeń wewnętrznych	PCA-M35KA	PCA-M50KA	PCA-M60KA	PCA-M71KA	PCA-M100KA	PCA-M125KA	PCA-M140KA		
Oznaczenie urządzeń zewnętrznych	PUIHZ-ZRP35VKA	PUIHZ-ZRP50VKA	PUIHZ-ZRP60VHA	PUIHZ-ZRP71VHA	PUIHZ-ZRP100YKA	PUIHZ-ZRP125YKA	PUIHZ-ZRP140YKA		
<b>Chłodzenie</b>	Moc chłodnicza (kW)	3,6 (1,6–4,5)	5,0 (2,3–5,6)	6,1 (2,7–6,7)	7,1 (3,3–8,1)	9,5 (4,9–11,4)	12,5 (5,5–14,0)	13,4 (6,2–15)	
	Pobór mocy (kW)	0,86	1,34	1,66	1,82	2,42	3,98	3,95	
	SEER	6,2	6,1	6,2	6,7	6,0	5,2	5,4	
	Klasa efektywności energetycznej	A++	A++	A++	A++	A+	–	–	
Zakres zastosowania (°C)		–15~+46		–15~+46		–15~+46		–15~+46	
<b>Grzanie</b>	Moc grzewcza (kW)	4,1 (1,6–5,2)	5,5 (2,5–6,6)	7,0 (2,8–8,2)	8,0 (3,5–10,2)	11,2 (4,5–14,0)	14,0 (5,0–16,0)	16,0 (5,7–18,0)	
	Pobór mocy (kW)	1,02	1,45	1,93	2,20	3,04	3,80	4,57	
	SCOP	4,1	4,2	4,3	4,3	3,9	4,2	4,4	
	Klasa efektywności energetycznej	A+	A+	A+	A+	A	–	–	
Zakres zastosowania (°C)		–11~+21		–20~+21		–20~+21		–20~+21	

Oznaczenie urządzeń wewnętrznych	PCA-M35KA	PCA-M50KA	PCA-M60KA	PCA-M71KA	PCA-M100KA	PCA-M125KA	PCA-M140KA
Wydatek powietrza (m <sup>3</sup> /h)	N / Ś1 / Ś2 / W 600/660/780/ 840	600/660/780/ 900	900/960/1020/ 1140	960/1080/1020/ 1200	1320/1440/1560/ 1680	1380/1500/1620/ 1740	1440/1560/1740/ 1920
Poziom hałasu (dB(A))	N / W 31/39	32/40	33/40	35/41	37/43	39/45	41/48
Wymiary (mm)	Szer./Gł./Wys. 960/680/230	960/680/230	1.280/680/230	1.280/680/230	1.600/680/230	1.600/680/230	1.600/680/230
Masa (kg)	25	26	32	32	37	38	40
Oznaczenie urządzeń zewnętrznych	PUIHZ-ZRP35VKA	PUIHZ-ZRP50VKA	PUIHZ-ZRP60VHA	PUIHZ-ZRP71VHA	PUIHZ-ZRP100YKA	PUIHZ-ZRP125YKA	PUIHZ-ZRP140YKA
Wydatek powietrza (m <sup>3</sup> /h)	2700	2700	3300	3300	6600	7200	7200
Poziom hałasu przy chłodzeniu/grzaniu (dB(A))	44/46	44/46	47/48	47/48	49/51	50/52	50/52
Wymiary (mm)	Szer./Gł./Wys. 809/300/630	809/300/630	950/330 (+30)/943	950/330 (+30)/943	1.050/330 (+40)/1.338	1.050/330 (+40)/1.338	1.050/330 (+40)/1.338
Masa (kg)	43	46	70	70	123	125	131
<b>Parametry chłodnicze</b>							
Całkowita długość instalacji chłodniczej (m)	50	50	50	50	75	75	75
Maks. różnica poziomów (m)	30	30	30	30	30	30	30
Typ/ilość (kg)/maks. ilość (kg) czynnika chłodniczego (kg)	R410A/2,2/2,6	R410A/2,4/2,8	R410A/3,5/4,7	R410A/3,5/4,7	R410A/5,0/7,4	R410A/5,0/7,4	R410A/5,0/7,4
GWP/ekwiwalent CO <sub>2</sub> (t)/maks. ekwiwalent CO <sub>2</sub> (t)	2088/4,6/5,44	2088/5,02/5,85	2088/7,31/9,81	2088/7,31/9,81	2088/10,44/15,45	2088/10,44/15,45	2088/10,44/15,45
Ilość czynnika chłodniczego napełnianego fabrycznie na (m)	30	30	30	30	30	30	30
Przyłącza chłodnicze Ø (mm)	ciężka 6 gaz 12	6 12	10 16	10 16	10 16	10 16	10 16
<b>Parametry elektryczne</b>							
Napięcie zasilania (V, faza, Hz)	220–240, 1, 50	220–240, 1, 50	220–240, 1, 50	220–240, 1, 50	380–415, 3+N, 50	380–415, 3+N, 50	380–415, 3+N, 50
Prąd pracy przy chłodzeniu/grzaniu (A)	3,58/3,97	6,23/6,90	7,72/8,92	7,63/8,65	3,95/3,98	5,93/5,63	6,67/7,20
Zalecana wielkość bezpiecznika (A)	16	16	25	25	16	16	16

Poziom hałasu jednostki wewnętrznej mierzony 1 m przed jednostką i 1 m poniżej jednostki



SUZ-KA35VA

SUZ-KA50-71VA

PUHZ-P100-140VKA/YKA

PCA-M

## Urządzenia podstropowe

### Single Split / Standard Inverter / Chłodzenie i grzanie

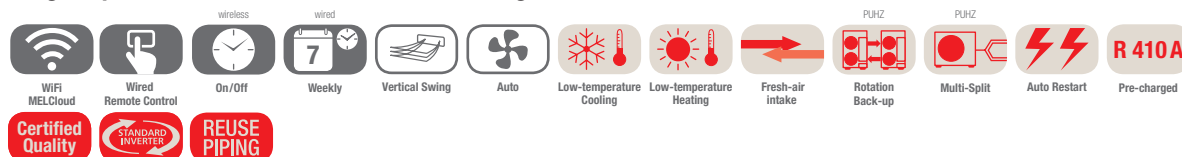

### Jednostki podstropowe PCA-M, chłodzenie / grzanie, zestaw bez pilota

Oznaczenie urządzeń wewnętrznych	PCA-M35KA	PCA-M50KA	PCA-M60KA	PCA-M71KA	PCA-M100KA	PCA-M125KA	PCA-M140KA
Oznaczenie urządzeń zewnętrznych 230 V	SUZ-KA35VA	SUZ-KA50VA	SUZ-KA60VA	SUZ-KA71VA	PUHZ-P100VKA	PUHZ-P125VKA	PUHZ-P140VKA
Oznaczenie urządzeń zewnętrznych 400 V	-	-	-	-	PUHZ-P100YKA	PUHZ-P125YKA	PUHZ-P140YKA
<b>Chłodzenie</b>							
Moc chłodnicza (kW)	3,6 (1,4-3,9)	5,0 (2,3-5,6)	5,7 (2,3-6,3)	7,1 (2,8-8,1)	9,4 (3,7-10,6)	12,1 (5,6-13,0)	13,6 (5,8-14,1)
Pobór mocy (kW)	1,05	1,55	1,72	2,06	3,05	4,24	5,62
SEER	6,0	5,8	6,1	6,0	5,6	-	-
Klasa efektywności energetycznej	A+	A+	A+	A+	A+	-	-
Zakres zastosowania (°C)	-10~+46	-15~+46	-15~+46	-15~+46	-15~+46	-15~+46	-15~+46
<b>Grzanie</b>							
Moc grzewcza (kW)	4,1 (1,7-5,0)	5,5 (1,7-6,6)	6,9 (2,5-8,0)	7,9 (2,6-10,2)	11,2 (2,8-12,5)	13,5 (4,8-15,0)	15,0 (4,9-15,8)
Pobór mocy (kW)	1,13	1,52	1,91	2,18	3,37	4,06	4,47
SCOP	4,1	4,0	4,0	4,0	4,1	-	-
Klasa efektywności energetycznej	A+	A+	A+	A+	A+	-	-
Zakres zastosowania (°C)	-10~+24	-10~+24	-10~+24	-10~+24	-15~+21	-15~+21	-15~+21

Oznaczenie urządzeń wewnętrznych	PCA-M35KA	PCA-M50KA	PCA-M60KA	PCA-M71KA	PCA-M100KA	PCA-M125KA	PCA-M140KA
Wydatek powietrza (m³/h)	N/Ś1/Ś2/W 600/660/780/ 840	600/660/780/ 900	900/960/1020/ 1140	960/1020/1080/ 1200	1320/1440/1560/ 1680	1380/1500/1620/ 1740	1440/1560/1740/ 1920
Poziom hałasu (dB(A))	N/W 31/39	32/40	33/40	35/41	37/43	39/45	41/48
Wymiary (mm)	Szer./Gł./Wys. 960/680/230	960/680/230	1.280/680/230	1.280/680/230	1.600/680/230	1.600/680/230	1.600/680/230
Masa (kg)	25	26	32	32	37	38	40
Oznaczenie urządzeń zewnętrznych	SUZ-KA35VA	SUZ-KA50VA	SUZ-KA60VA	SUZ-KA71VA	PUHZ-P100 VKA / YKA	PUHZ-P125 VKA / YKA	PUHZ-P140 VKA / YKA
Wydatek powietrza (m³/h)	2178	2676	2454	3006	3600	6000	6000
Poziom hałasu przy chłodzeniu / grzaniu (dB(A))	49/50	52/52	55/55	55/55	51/54	54/56	57/56
Wymiary (mm)	Szer./Gł./Wys. 800/285/550	840/330/880	840/330/880	840/330/880	1.050/330/981	1.050/330/981	1.050/330/981
Masa 230 / 400 V (kg)	35/-	54/-	50/-	53/-	76/78	84/85	84/85
<b>Parametry chłodnicze</b>							
Całkowita długość instalacji chłodniczej (m)	20	30	30	30	50	50	50
Maks. różnica poziomów (m)	12	30	30	30	30	30	30
Typ / ilość (kg) / maks. ilość (kg) czynnika chłodniczego (kg)	R410A/1,15/1,54	R410A/1,60/2,06	R410A/1,60/2,06	R410A/1,80/3,07	R410A/3,3/4,5	R410A/3,8/5,0	R410A/3,8/5,0
GWP / ekwiwalent CO <sub>2</sub> (t) / maks. ekwiwalent CO <sub>2</sub> (t)	2088/2,41/3,23	2088/3,35/4,32	2088/3,35/4,32	2088/3,76/6,41	2088/6,89/9,4	2088/7,93/10,44	2088/7,93/10,44
Ilość czynnika chłodniczego napełnianego fabrycznie na (m)	7	7	7	7	20	30	30
Przyłącza chłodnicze Ø (mm)	ciecz gaz	6 12	6 16	10 16	10 16	10 16	10 16
<b>Parametry elektryczne</b>							
Napięcie zasilania 230 V (V, faza, Hz)	220-240, 1, 50	220-240, 1, 50	220-240, 1, 50	220-240, 1, 50	220-240, 1, 50	220-240, 1, 50	220-240, 1, 50
Napięcie zasilania 400 V (V, faza, Hz)	-	-	-	-	380-415, 3+N, 50	380-415, 3+N, 50	380-415, 3+N, 50
Prąd pracy 230 V przy chłodzeniu / grzaniu (A)	4,77/4,97	7,0/6,6	8,71/10,11	10,81/10,41	12,26/12,62	17,37/16,74	22,48/21,31
Prąd pracy 400 V przy chłodzeniu / grzaniu (A)	-	-	-	-	4,78/5,05	6,18/6,09	7,92/7,58
Zalecana wielkość bezpiecznika 230 V (A)	10	20	20	20	32	32	40
Zalecana wielkość bezpiecznika 400 V (A)	-	-	-	-	16	16	16

Poziom hałasu jednostki wewnętrznej mierzony 1 m przed jednostką i 1 m poniżej jednostki

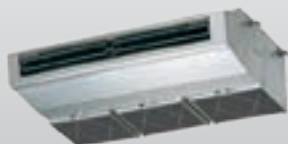

PCA-RP



PUHZ-ZRP71VHA

## Urządzenie podstropowe ze stali nierdzewnej Single Split/Power Inverter/Chłodzenie i grzanie

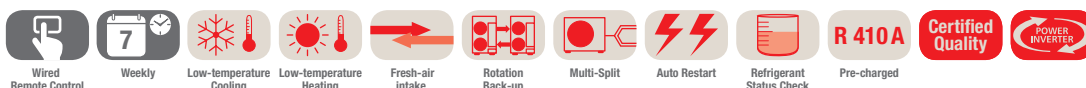

### Urządzenia podstropowe ze stali nierdzewnej PCA-RP, chłodzenie/grzanie, zestaw bez pilota

Oznaczenie urządzeń wewnętrznych	PCA-RP71HAQ	
Oznaczenie urządzeń zewnętrznych	PUHZ-ZRP71VHA	
Chłodzenie	Moc chłodnicza (kW)	7,1 (3,3–8,1)
	Pobór mocy (kW)	2,17
	SEER	5,6
	Klasa efektywności energetycznej	A+
	Zakres zastosowania (°C)	-15~+46
Grzanie	Moc grzewcza (kW)	7,6 (3,5–10,2)
	Pobór mocy (kW)	2,35
	SCOP	3,8
	Klasa efektywności energetycznej	A
	Zakres zastosowania (°C)	-20~+21

Oznaczenie urządzeń wewnętrznych	PCA-RP71HAQ
Wydatek powietrza (m³/h)	N / Ś1 / Ś2 / W 1020/1140
Poziom hałasu (dB(A))	N/W 34/38
Wymiary (mm)	Szer./Gł./Wys. 1.136/650/280
Masa (kg)	41
Oznaczenie urządzeń zewnętrznych	PUHZ-ZRP71VHA
Wydatek powietrza (m³/h)	3300
Poziom hałasu przy chłodzeniu / grzaniu (dB(A))	47/48
Wymiary (mm)	Szer./Gł./Wys. 950/330 (+30)/943
Masa (kg)	70
Parametry chłodnicze	
Całkowita długość instalacji chłodniczej (m)	50
Maks. różnica poziomów (m)	30
Typ / ilość (kg) / maks. ilość (kg) czynnika chłodniczego (kg)	R410A/3,5/4,7
GWP / ekwiwalent CO <sub>2</sub> (t) / maks. ekwiwalent CO <sub>2</sub> (t)	2088/7,31/9,81
Ilość czynnika chłodniczego napełnianego fabrycznie na (m)	30
Przyłącza chłodnicze Ø (mm)	ciecz 10 gaz 16
Parametry elektryczne	
Napięcie zasilania (V, faza, Hz)	220–240, 1, 50
Prąd pracy przy chłodzeniu / grzaniu (A)	7,63/8,65
Zalecana wielkość bezpiecznika (A)	25

Poziom hałasu jednostki wewnętrznej mierzony 1 m przed jednostką i 1 m poniżej jednostki





## Urządzenie ściennie PKA-M

Wydajne klimatyzatory, które można bez problemów integrować w wymagających środowiskach. Dzięki wysokiemu poziomowi bezpieczeństwa i niskiemu zużyciu energii w szczególności nadają się do zastosowań komercyjnych.

### Jakość powietrza

- Filtr Long-Life

### Regulowany strumień powietrza

- Automatyczne sterowanie wentylatorem
- 2, 3 lub 4 biegi wentylatora
- Cicha praca dzięki specjalnej konstrukcji wentylatora

### Komfort i bezpieczeństwo

- Opcjonalnie - pilot przewodowy z programatorem tygodniowym
- Automatyczne włączenie po awarii sieci zasilającej
- Funkcja nadmiarowości w standardzie

### Instalacja

- Łatwa instalacja
- Montaż naścienny
- Opcjonalnie - pompka skroplin o wysokości tłoczenia do 80 cm

- **SCOP do 4.3/SEER do 6,5**
- **Klasa efektywności energetycznej do A+ / A++**
- **Poziom hałasu od 36 dB(A)**
- **Pilot bezprzewodowy w standardzie**
- **Opcjonalnie - pilot przewodowy**

## Akcesoria

Oznaczenie typu	Opis	Ilość
PAC-SH29TC-E	Adapter do podłączenia pilota przewodowego	1
PAC-YT52CRA	Pilot przewodowy	1
PAR-33MAA	Pilot przewodowy Deluxe	1

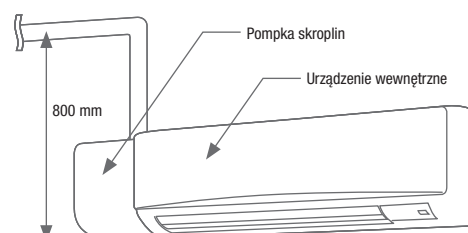



PKA-M35/50HAL

PKA-M60-100KAL

PAR-SL97A-E

PUZ-ZM35/50VKA

PUZ-ZM60/71VHA

PUZ-ZM100VKA/YKA

## Urządzenia ściennie

### Single Split/Power Inverter/Chłodzenie i grzanie

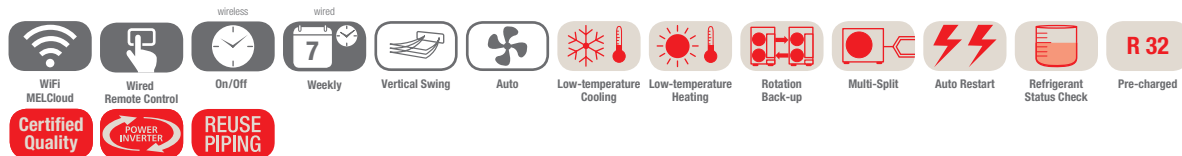

### Jednostki ściennie PKA-M, chłodzenie/grzanie, pilot na podczerwień w standardzie

Oznaczenie urządzeń wewnętrznych	PKA-M35HAL	PKA-M50HAL	PKA-M60KAL	PKA-M71KAL	PKA-M100KAL	
Oznaczenie urządzeń zewnętrznych	PUZ-ZM35VKA	PUZ-ZM50VKA	PUZ-ZM60VHA	PUZ-ZM71VHA	PUZ-ZM100YKA	
<b>Chłodzenie</b>	Moc chłodnicza (kW)	3,6 (1,6-4,5)	4,6 (2,3-5,6)	6,1 (2,7-6,7)	7,1 (3,3-8,1)	9,5 (4,9-11,4)
	Pobór mocy (kW)	0,87	1,24	1,56	1,86	2,41
	SEER	6,3	6,4	6,8	6,8	6,4
	Klasa efektywności energetycznej	A++	A++	A++	A++	A++
	Zakres zastosowania (°C)	-15~+46	-15~+46	-15~+46	-15~+46	-15~+46
<b>Grzanie</b>	Moc grzewcza (kW)	4,1 (1,6-5,2)	5,0 (2,5-7,3)	7,0 (2,8-8,2)	8,0 (3,5-10,2)	11,2 (4,5-14,0)
	Pobór mocy (kW)	1,04	1,35	1,73	2,12	3,10
	SCOP	4,0	4,1	4,2	4,3	4,4
	Klasa efektywności energetycznej	A+	A+	A+	A+	A+
	Zakres zastosowania (°C)	-11~+21	-11~+21	-20~+21	-20~+21	-20~+21

Oznaczenie urządzeń wewnętrznych	PKA-M35HAL	PKA-M50HAL	PKA-M60KAL	PKA-M71KAL	PKA-M100KAL	
Wydatek powietrza	N / Ś1 / Ś2 / W	540 / 630 / 720	540 / 630 / 720	1080 / 1200 / 1320	1080 / 1200 / 1320	1200 / 1380 / 1560
Poziom hałasu	N / W	36 / 43	36 / 43	39 / 45	39 / 45	41 / 49
Wymiary	Szer. / Gł. / Wys.	898 / 249 / 295	898 / 249 / 295	1.170 / 295 / 365	1.170 / 295 / 365	1.170 / 295 / 365
Masa		13	13	21	21	21
Oznaczenie urządzeń zewnętrznych	PUZ-ZM35VKA	PUZ-ZM50VKA	PUZ-ZM60VHA	PUZ-ZM71VHA	PUZ-ZM100YKA	
Wydatek powietrza (m³/h)		2700	2700	3300	3300	6600
Poziom hałasu przy chłodzeniu/grzaniu (dB(A))		44/46	44/46	47/49	47/49	49/51
Wymiary	Szer. / Gł. / Wys.	809 / 300 / 630	809 / 300 / 630	950 / 355 / 943	950 / 355 / 943	1.050 / 370 / 1.338
Masa (kg)		46	46	70	70	123
Parametry chłodnicze						
Całkowita długość instalacji chłodniczej (m)		50	50	55	55	100
Maks. różnica poziomów (m)		30	30	30	30	30
Typ / ilość (kg) / maks. ilość (kg) czynnika chłodniczego (kg)		R32 / 2,0 / 2,3	R32 / 2,0 / 2,3	R32 / 2,8 / 3,6	R32 / 2,8 / 3,6	R32 / 4,0 / 6,8
GWP / ekwiwalent CO <sub>2</sub> (t) / maks. ekwiwalent CO <sub>2</sub> (t)		675 / 1,35 / 1,55	675 / 1,35 / 1,55	675 / 1,89 / 2,43	675 / 1,89 / 2,43	675 / 2,70 / 4,59
Ilość czynnika chłodniczego napełnianego fabrycznie na (m)		30	30	30	30	30
Przyłącza chłodnicze Ø (mm)						
	ciecz	6	6	10	10	10
	gaz	12	12	16	16	16
Parametry elektryczne						
Napięcie zasilania (V, faza, Hz)		220-240, 1, 50	220-240, 1, 50	220-240, 1, 50	220-240, 1, 50	380-415, 3+N, 50
Prąd pracy przy chłodzeniu/grzaniu (A)		3,17/3,53	4,8/5,85	5,66/6,77	6,7/7,46	3,08/3,74
Zalecana wielkość bezpiecznika (A)		16	16	25	25	16

Poziom hałasu jednostki wewnętrznej mierzony 1 m przed jednostką i 1 m poniżej jednostki. Urządzenia zewnętrzne 100/125/140 są na zamówienie dostępne w wersji 1-fazowej 230 V.



PUHZ-ZRP35/50VKA

PUHZ-ZRP60/71VHA

PUHZ-ZRP100VKA/YKA

PAR-SL97A-E

PKA-M60-100-KAL

PKA-M35/50-HAL

## Urządzenia ścienna

### Single Split/Power Inverter/Chłodzenie i grzanie

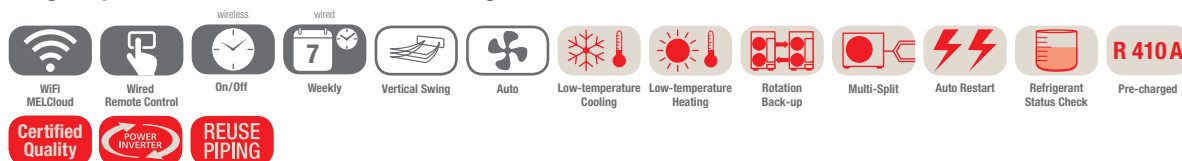

### Jednostki ścienna PKA-M, chłodzenie/grzanie, pilot na podczerwień w standardzie

Oznaczenie urządzeń wewnętrznych	PKA-M35HAL	PKA-M50HAL	PKA-M60KAL	PKA-M71KAL	PKA-M100KAL	
Oznaczenie urządzeń zewnętrznych	PUHZ-ZRP35VKA	PUHZ-ZRP50VKA	PUHZ-ZRP60VHA	PUHZ-ZRP71VHA	PUHZ-ZRP100YKA	
<b>Chłodzenie</b>	Moc chłodnicza (kW)	3,6 (1,6–4,5)	4,6 (2,3–5,6)	6,1 (2,7–6,7)	7,1 (3,3–8,1)	9,5 (4,9–11,4)
	Pobór mocy (kW)	0,94	1,41	1,60	1,80	2,40
	SEER	5,9	5,4	6,5	6,7	6,2
	Klasa efektywności energetycznej	A+	A	A++	A++	A++
Zakres zastosowania (°C)	-15~+46	-15~+46	-15~+46	-15~+46	-15~+46	
<b>Grzanie</b>	Moc grzewcza (kW)	4,1 (1,6–5,2)	5,0 (2,5–7,3)	7,0 (2,8–8,2)	8,0 (3,5–10,2)	11,2 (4,5–14,0)
	Pobór mocy (kW)	1,07	1,50	1,96	2,19	3,04
	SCOP	3,9	4,0	4,2	4,3	4,1
	Klasa efektywności energetycznej	A	A+	A+	A+	A+
Zakres zastosowania (°C)	-11~+21	-11~+21	-20~+21	-20~+21	-20~+21	

Oznaczenie urządzeń wewnętrznych	PKA-M35HAL	PKA-M50HAL	PKA-M60KAL	PKA-M71KAL	PKA-M100KAL
Wydatek powietrza (m <sup>3</sup> /h)	N/S/W 540/630/720	540/630/720	1080/1200/1320	1080/1200/1320	1200/1380/1560
Poziom hałasu (dB(A))	N/W 36/43	36/43	39/45	39/45	41/49
Wymiary (mm)	Szer./Gł./Wys. 898/249/295	898/249/295	1.170/295/365	1.170/295/365	1.170/295/365
Masa (kg)	13	13	21	21	21
Oznaczenie urządzeń zewnętrznych	PUHZ-ZRP35VKA	PUHZ-ZRP50VKA	PUHZ-ZRP60VHA	PUHZ-ZRP71VHA	PUHZ-ZRP100YKA
Wydatek powietrza (m <sup>3</sup> /h)	2700	2700	3300	3300	6600
Poziom hałasu przy chłodzeniu/grzaniu (dB(A))	44/46	44/46	47/48	47/48	49/51
Wymiary (mm)	Szer./Gł./Wys. 809/300/630	809/300/630	950/330 (+30)/943	950/330 (+30)/943	1.050/330 (+40)/1.338
Masa (kg)	43	46	70	70	123
<b>Parametry chłodnicze</b>					
Całkowita długość instalacji chłodniczej (m)	50	50	50	50	75
Maks. różnica poziomów (m)	30	30	30	30	30
Typ / ilość (kg) / maks. ilość (kg) czynnika chłodniczego (kg)	R410A/2,2/2,6	R410A/2,4/2,8	R410A/3,5/4,7	R410A/3,5/4,7	R410A/5,0/7,4
GWP / ekwiwalent CO <sub>2</sub> (t) / maks. ekwiwalent CO <sub>2</sub> (t)	2088/4,6/5,44	2088/5,02/5,85	2088/7,31/9,81	2088/7,31/9,81	2088/10,44/15,45
Ilość czynnika chłodniczego napełnianego fabrycznie na (m)	30	30	30	30	30
Przyłącza chłodnicze Ø (mm)	ciecz 6 gaz 12	6 12	10 16	10 16	10 16
<b>Parametry elektryczne</b>					
Napięcie zasilania (V, faza, Hz)	220–240, 1, 50	220–240, 1, 50	220–240, 1, 50	220–240, 1, 50	380–415, 3+N, 50
Prąd pracy przy chłodzeniu/grzaniu (A)	3,58/3,97	6,23/6,90	7,72/8,92	7,63/8,65	3,95/3,98
Zalecana wielkość bezpiecznika (A)	16	16	25	25	16

Poziom hałasu jednostki wewnętrznej mierzony 1 m przed jednostką i 1 m poniżej jednostki



PKA-M

PAR-SL97A-E

PUHZ-SHW112VHA-A/YHA-A

## Urządzenia ściennie

### Single Split / Zubadan Inverter / Chłodzenie i grzanie

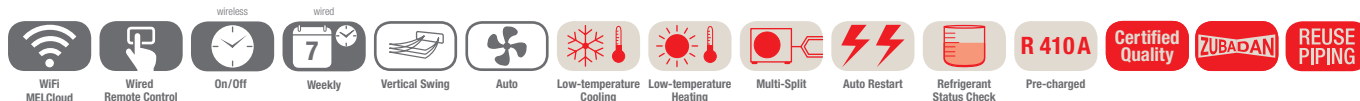

### Jednostki ściennie PKA-M, chłodzenie / grzanie, pilot na podczerwień w standardzie

Oznaczenie urządzeń wewnętrznych	PKA-M100KAL	PKA-M100KAL	
Oznaczenie urządzeń zewnętrznych	PUHZ-SHW112VHA-A	PUHZ-SHW112YHA-A	
<b>Chłodzenie</b>	Moc chłodnicza (kW)	10,0 (4,9–11,4)	10,0 (4,9–11,4)
	Pobór mocy (kW)	2,924	2,924
	SEER	5,3	5,3
	Klasa efektywności energetycznej	A	A
	Zakres zastosowania (°C)	-15~+46	-15~+46
<b>Grzanie</b>	Moc grzewcza (kW)	11,2 (4,5–14,0)	11,2 (4,5–14,0)
	Moc grzewcza do -15 °C	11,2 (4,5–14,0)	11,2 (4,5–14,0)
	Pobór mocy (kW)	3,103	3,103
	SCOP	3,8	3,8
	Klasa efektywności energetycznej	A	A
	Zakres zastosowania (°C)	-25~+21	-25~+21

Oznaczenie urządzeń wewnętrznych	PKA-M100KAL	PKA-M100KAL
Wydatek powietrza (m³/h)	N / Ś / W	1200 / 1380 / 1560
Poziom hałasu (dB(A))	N / W	41 / 49
Wymiary (mm)	Szer. / Gł. / Wys.	1.170 / 295 / 365
Masa (kg)		21
Oznaczenie urządzeń zewnętrznych	PUHZ-SHW112VHA-A	PUHZ-SHW112YHA-A
Wydatek powietrza (m³/h)		6000
Poziom hałasu przy chłodzeniu / grzaniu (dB(A))		51 / 52
Wymiary (mm)	Szer. / Gł. / Wys.	950 / 330 / 1.350
Masa (kg)		120
<b>Parametry chłodnicze</b>		
Całkowita długość instalacji chłodniczej (m)		75
Maks. różnica poziomów (m)		30
Typ / ilość (kg) / maks. ilość (kg) czynnika chłodniczego (kg)	R410A / 5,5 / 7,9	R410A / 5,5 / 7,9
GWP / ekwiwalent CO <sub>2</sub> (t) / maks. ekwiwalent CO <sub>2</sub> (t)	2088 / 11,49 / 16,51	2088 / 11,49 / 16,51
Ilość czynnika chłodniczego napełnianego fabrycznie na (m)		30
Przyłącza chłodnicze Ø (mm)	ciecz	10
	gaz	16
<b>Parametry elektryczne</b>		
Napięcie zasilania (V, faza, Hz)		230, 1, 50
Prąd pracy przy chłodzeniu / grzaniu (A)		3,69 / 3,74
Zalecana wielkość bezpiecznika (A)		40

Poziom hałasu jednostki wewnętrznej mierzony 1 m przed jednostką i 1 m poniżej jednostki



PUHZ-P100VKA/YKA

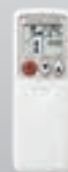

PAR-SL97A-E



PKA-M KAL

## Urządzenia ściennie

### Single Split/Standard Inverter/Chłodzenie i grzanie

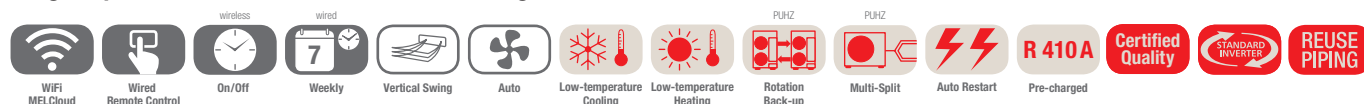

### Jednostki ściennie PKA-M, chłodzenie/grzanie, pilot na podczerwień w standardzie

Oznaczenie urządzeń wewnętrznych	PKA-M100KAL	
Oznaczenie urządzeń zewnętrznych 230 V	PUHZ-P100VKA	
Oznaczenie urządzeń zewnętrznych 400 V	PUHZ-P100YKA	
Chłodzenie	Moc chłodnicza (kW)	9,4 (3,7 – 10,6)
	Pobór mocy (kW)	3,12
	SEER	5,6
	Klasa efektywności energetycznej	A+
	Zakres zastosowania (°C)	-15~+46
Grzanie	Moc grzewcza (kW)	11,2 (2,8 – 12,5)
	Pobór mocy (kW)	3,48
	SCOP	4,0
	Klasa efektywności energetycznej	A+
	Zakres zastosowania (°C)	-15~+21

Oznaczenie urządzeń wewnętrznych	PKA-M100KAL	
Wydatek powietrza (m³/h)	N / Ś / W	1200 / 1380 / 1560
Poziom hałasu (dB(A))	N / W	41 / 49
Wymiary (mm)	Szer./Gt./Wys.	1.170 / 295 / 365
Masa (kg)		21
Oznaczenie urządzeń zewnętrznych	PUHZ-P100 VKA / YKA	
Wydatek powietrza (m³/h)		3600
Poziom hałasu przy chłodzeniu / grzaniu (dB(A))		51 / 54
Wymiary (mm)	Szer./Gt./Wys.	1.050 / 330 / 981
Masa 230 / 400 V (kg)		76 / 78
Parametry chłodnicze		
Całkowita długość instalacji chłodniczej (m)		50
Maks. różnica poziomów (m)		30
Typ / ilość (kg) / maks. ilość (kg) czynnika chłodniczego (kg)		R410A / 3,3 / 4,5
GWP / ekwiwalent CO <sub>2</sub> (t) / maks. ekwiwalent CO <sub>2</sub> (t)		2088 / 6,89 / 9,4
Ilość czynnika chłodniczego napełnianego fabrycznie na (m)		20
Przyłącza chłodnicze Ø (mm)	ciecz	10
	gaz	16
Parametry elektryczne		
Napięcie zasilania 230 V (V, faza, Hz)		220 – 240, 1, 50
Napięcie zasilania 400 V (V, faza, Hz)		380 – 415, 3+N, 50
Prąd pracy 230 V przy chłodzeniu / grzaniu (A)		12,26 / 12,62
Prąd pracy 400 V przy chłodzeniu / grzaniu (A)		4,78 / 5,05
Zalecana wielkość bezpiecznika 230 V (A)		32
Zalecana wielkość bezpiecznika 400 V (A)		16

Poziom hałasu jednostki wewnętrznej mierzony 1 m przed jednostką i 1 m poniżej jednostki

Nasze urządzenia klimatyzacyjne i pompy ciepła zawierają fluorowane gazy cieplarniane R410A, R407C, R134a, R32. Więcej informacji znaleźć można w odpowiedniej instrukcji obsługi.





## Jednostki stojące PSA-RP

Urządzenie PSA-RP jest jednostką wolnostojącą, której instalacja polega jedynie na ustawieniu w pomieszczeniu. Żadne zaawansowane prace instalacyjne nie są wymagane. Urządzenia przeznaczone są w szczególności do pracy w pomieszczeniach technicznych, serwerowniach.

Jakość powietrza

- Filtr Long-Life

Regulowany strumień powietrza

- Powietrze może być rozprowadzane tak w pionie jak i poziomie, co gwarantuje jego optymalny rozdział w pomieszczeniu
- Dwa biegi wentylatora

Komfort i bezpieczeństwo

- Automatyczne włączenie po awarii sieci zasilającej
- Funkcja nadmiarowości w standardzie

Instalacja

- Niewielka głębokość
- Dostęp do danych o pracy urządzenia i komunikatów dotyczących usterek
- Łatwo dostępny filtr

- **SCOP do 4,4 / SEER do 6,3**
- **Klasa efektywności energetycznej do A+ / A++**
- **Poziom hałasu od 40 dB(A)**
- **Zintegrowany pilot przewodowy z programatorem tygodniowym**

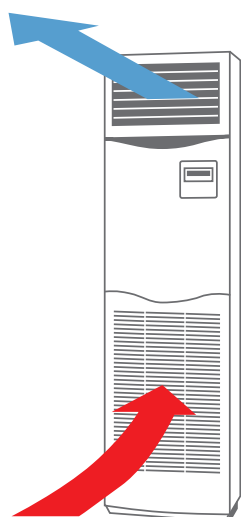



PUAH-ZRP71VHA

PUAH-ZRP100-140VKA/YKA



PSA-RP71-140KA

## Urządzenia stojące

Single Split/Power Inverter/Chłodzenie i grzanie



### Jednostki stojące PSA-RP, chłodzenie/grzanie, zdalne sterowanie przewodowe wbudowane w jednostce

Oznaczenie urządzeń wewnętrznych	PSA-RP71KA	PSA-RP100KA	PSA-RP125KA	PSA-RP140KA	
Oznaczenie urządzeń zewnętrznych	PUAH-ZRP71VHA	PUAH-ZRP100YKA	PUAH-ZRP125YKA	PUAH-ZRP140YKA	
Chłodzenie	Moc chłodnicza (kW)	7,1 (3,3-8,1)	9,5 (4,9-11,4)	12,5 (5,5-14,0)	13,4 (6,2-15,0)
	Pobór mocy (kW)	1,89	2,50	4,09	4,06
	SEER	6,3	5,5	4,9	5,3
	Klasa efektywności energetycznej	A++	A	-	-
	Zakres zastosowania (°C)	-15~+21	-15~+46	-15~+46	-15~+46
Grzanie	Moc grzewcza (kW)	7,6 (3,5-10,2)	11,2 (4,5-14,0)	14,0 (5,0-16,0)	16,0 (5,7-18,0)
	Pobór mocy (kW)	2,21	3,08	4,24	4,79
	SCOP	4,0	4,0	4,0	4,4
	Klasa efektywności energetycznej	A+	A+	-	-
	Zakres zastosowania (°C)	-20~+21	-20~+21	-20~+21	-20~+21

Oznaczenie urządzeń wewnętrznych	PSA-RP71KA	PSA-RP100KA	PSA-RP125KA	PSA-RP140KA
Wydatek powietrza (m <sup>3</sup> /h)	N/W	1200/1440	1500/1800	1500/1860
Poziom hałas (dB(A))	N/W	40/44	45/51	45/51
Wymiary (mm)	Szer./Gł./Wys.	600/360/1.900	600/360/1.900	600/360/1.900
Masa (kg)		46	46	48
Oznaczenie urządzeń zewnętrznych	PUAH-ZRP71VHA	PUAH-ZRP100YKA	PUAH-ZRP125YKA	PUAH-ZRP140YKA
Wydatek powietrza (m <sup>3</sup> /h)		3300	6600	7200
Poziom hałas przy chłodzeniu/grzaniu (dB(A))		47/48	49/51	50/52
Wymiary (mm)	Szer./Gł./Wys.	950/330 (+30)/943	1.050/330 (+40)/1.338	1.050/330 (+40)/1.338
Masa (kg)		70	123	125
Parametry chłodnicze				
Całkowita długość instalacji chłodniczej (m)		50	75	75
Maks. różnica poziomów (m)		30	30	30
Typ / ilość (kg) / maks. ilość (kg) czynnika chłodniczego (kg)		R410A/3,5/4,7	R410A/5,0/7,4	R410A/5,0/7,4
GWP / ekwiwalent CO <sub>2</sub> (t) / maks. ekwiwalent CO <sub>2</sub> (t)		2088 / 7,31 / 9,81	2088 / 10,44 / 15,45	2088 / 10,44 / 15,45
Ilość czynnika chłodniczego napełnianego fabrycznie na (m)		30	30	30
Przylączy chłodnicze Ø (mm)	ciecz	10	10	10
	gaz	16	16	16
Parametry elektryczne				
Napięcie zasilania (V, faza, Hz)		220-240, 1, 50	380-415, 3+N, 50	380-415, 3+N, 50
Prąd pracy przy chłodzeniu/grzaniu (A)		7,63/8,65	3,95 / 3,98	5,93/5,63
Zalecana wielkość bezpiecznika (A)		25	16	16

Poziom hałas mierzony w odległości 1 m i na wysokości 1 m przed jednostką



PSA-RP100-140KA



PUAH-P100-140VKA/YKA

## Urządzenia stojące

Single Split / Standard Inverter / Chłodzenie i grzanie

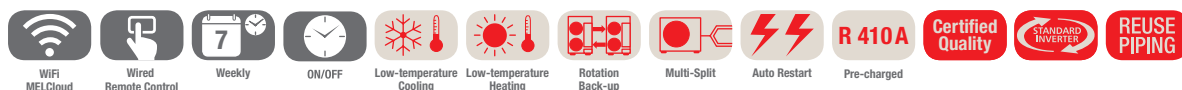

### Jednostki stojące PSA-RP, chłodzenie/grzanie, zdalne sterowanie przewodowe wbudowane w jednostce

Oznaczenie urządzeń wewnętrznych	PSA-RP100KA	PSA-RP125KA	PSA-RP140KA	
Oznaczenie urządzeń zewnętrznych 230 V	PUHZ-P100VKA	PUHZ-P125VKA	PUHZ-P140VKA	
Oznaczenie urządzeń zewnętrznych 400 V	PUHZ-P100YKA	PUHZ-P125YKA	PUHZ-P140YKA	
Chłodzenie	Moc chłodnicza (kW)	9,4 (3,7-10,6)	12,1 (5,6-13,0)	13,6 (5,8-13,7)
	Pobór mocy (kW)	3,12	5,01	6,38
	SEER	5,1	-	-
	Klasa efektywności energetycznej	A	-	-
	Zakres zastosowania (°C)	-15~+46	-15~+46	-15~+46
Grzanie	Moc grzewcza (kW)	11,2 (2,8-12,5)	13,5 (4,8-15,0)	15 (4,9-15,8)
	Pobór mocy (kW)	3,28	4,79	4,82
	SCOP	4,0	-	-
	Klasa efektywności energetycznej	A+	-	-
	Zakres zastosowania (°C)	-15~+21	-15~+21	-15~+21

Oznaczenie urządzeń wewnętrznych	PSA-RP100KA	PSA-RP125KA	PSA-RP140KA
Wydatek powietrza (m <sup>3</sup> /h)	N/W 1500/1680/1800	1500/1680/1860	1500/1860
Poziom hałasu (dB(A))	N/W 45/51	45/51	45/51
Wymiary (mm)	Szer./Gł./Wys. 600/360/1.900	600/360/1.900	600/360/1.900
Masa (kg)	46	46	48
Oznaczenie urządzeń zewnętrznych	PUHZ-P100 VKA / YKA	PUHZ-P125 VKA / YKA	PUHZ-P140 VKA / YKA
Wydatek powietrza (m <sup>3</sup> /h)	3600	6000	6000
Poziom hałasu przy chłodzeniu / grzaniu (dB(A))	51/54	54/56	57/56
Wymiary (mm)	Szer./Gł./Wys. 1.050/330/981	1.050/330/981	1.050/330/981
Masa 230/400 V (kg)	76/78	84/85	84/85
<b>Parametry chłodnicze</b>			
Całkowita długość instalacji chłodniczej (m)	50	50	50
Maks. różnica poziomów (m)	30	30	30
Typ / ilość (kg) / maks. ilość (kg) czynnika chłodniczego (kg)	R410A / 3,3 / 4,5	R410A / 3,8 / 5,0	R410A / 3,8 / 5,0
GWP / ekwiwalent CO <sub>2</sub> (t) / maks. ekwiwalent CO <sub>2</sub> (t)	2088 / 6,89 / 9,4	2088 / 7,93 / 10,44	2088 / 7,93 / 10,44
Ilość czynnika chłodniczego napełnianego fabrycznie na (m)	20	30	30
Przyłącza chłodnicze Ø (mm)	ciecz 10 gaz 16	10 16	10 16
<b>Parametry elektryczne</b>			
Napięcie zasilania 230 V (V, faza, Hz)	220-240, 1, 50	220-240, 1, 50	220-240, 1, 50
Napięcie zasilania 400 V (V, faza, Hz)	380-415, 3+N, 50	380-415, 3+N, 50	380-415, 3+N, 50
Prąd pracy 230 V przy chłodzeniu / grzaniu (A)	12,26/12,62	17,37/16,74	22,48/21,31
Prąd pracy 400 V przy chłodzeniu / grzaniu (A)	4,78/5,05	6,18/6,09	7,92/7,58
Zalecana wielkość bezpiecznika 230 V (A)	32	32	40
Zalecana wielkość bezpiecznika 400 V (A)	16	16	16

Poziom hałasu mierzony w odległości 1 m i na wysokości 1 m przed jednostką



## Urządzenia kanałowe PEAD-M & PEA-RP

Urządzenia kanałowe przeznaczone są do budynków, w których powietrze dystrybuowane jest na duże odległości.

### Design

- Urządzenie do całkowitej zabudowy

### Jakość powietrza

- Filtr Long-Life
- Dprowadzanie świeżego powietrza

### Regulowany strumień powietrza

- Automatyczne sterowanie wentylatorem
- 3 biegi wentylatora - urządzenia PEAD
- W urządzeniach PEAD regulowany przepływ powietrza - 0–10 V (wymagane akcesoria)

### Komfort i bezpieczeństwo

- Automatyczne włączenie po awarii sieci zasilającej
- Funkcja nadmiarowości w standardzie - przy podłączeniu urządzeń zewnętrznych PUHZ

### Instalacja

- Niewielka wysokość urządzenia, tylko 250 mm - PEAD
- Zewnętrzny spręż statyczny do 150 Pa umożliwia pracę przy rozległych instalacjach kanałowych
- Wbudowana pompka skroplin w urządzeniach PEAD

### Duże możliwości (PEA-RP)

- Przeznaczone do pracy w dużych pomieszczeniach, halach, otwartych przestrzeniach

- SCOP do 4,3/SEER do 6,2
- Klasa efektywności energetycznej do A+ / A+
- Poziom hałasu od 23 dB(A)
- Do wyboru sterowanie przewodowe lub bezprzewodowe

### Akcesoria

Oznaczenie typu	Opis	Ilość
PAC-YT52CRA	Pilot przewodowy	1
PAR-33MAA	Pilot przewodowy Deluxe	1
PAR-SA9CA-E	Pilot bezprzewodowy (odbiornik)	1
PAR-SL97A-E	Pilot bezprzewodowy (nadajnik)	1

Niewielka wysokość urządzenia





PEAD-M



PUZ-ZM35/50VKA



PUZ-ZM60/71VHA



PUZ-ZM100-140VKA/YKA

## Urządzenia kanałowe

### Single Split/Power Inverter/Chłodzenie i grzanie

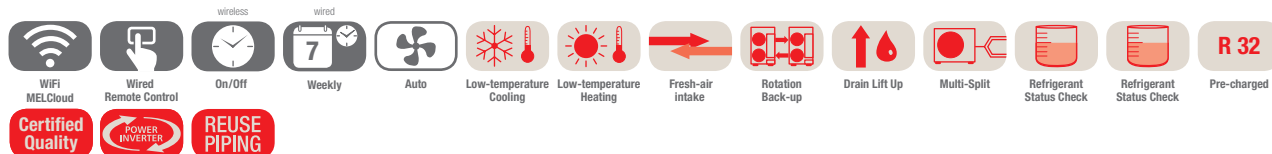

### Jednostki kanałowe PEAD-M, chłodzenie/grzanie, zestaw bez pilota

Oznaczenie urządzeń wewnętrznych	PEAD-M35JA	PEAD-M50JA	PEAD-M60JA	PEAD-M71JA	PEAD-M100JA	PEAD-M125JA	PEAD-M140JA
Oznaczenie urządzeń zewnętrznych	PUZ-ZM35VKA	PUZ-ZM50VKA	PUZ-ZM60VHA	PUZ-ZM71VHA	PUZ-ZM100YKA	PUZ-ZM125YKA	PUZ-ZM140YKA
<b>Chłodzenie</b>							
Moc chłodnicza (kW)	3,6 (1,6–4,5)	5,0 (2,3–5,6)	6,1 (2,7–6,7)	7,1 (3,3–8,1)	9,5 (4,9–11,4)	12,5 (5,5–14,0)	13,4 (6,2–15,3)
Pobór mocy (kW)	0,84	1,20	1,51	1,86	2,27	3,33	3,63
SEER	5,8	6,2	6,1	5,8	6,1	5,7	5,6
Klasa efektywności energetycznej	A+	A++	A++	A+	A++	–	–
Zakres zastosowania (°C)	–15~+46	–15~+46	–15~+46	–15~+46	–15~+46	–15~+46	–15~+46
<b>Grzanie</b>							
Moc grzewcza (kW)	4,1 (1,6–5,2)	6,0 (2,5–7,3)	7,0 (2,8–8,2)	8,0 (3,5–10,2)	11,2 (4,5–14,0)	14,0 (5,0–16,0)	16,0 (5,7–18,0)
Pobór mocy (kW)	0,92	1,31	1,62	1,93	2,60	3,35	3,97
SCOP	3,9	4,3	4,0	3,9	4,1	3,9	4,0
Klasa efektywności energetycznej	A	A+	A+	A	A+	–	–
Zakres zastosowania (°C)	–11~+21	–11~+21	–20~+21	–20~+21	–20~+21	–20~+21	–20~+21

Oznaczenie urządzeń wewnętrznych	PEAD-M35JA	PEAD-M50JA	PEAD-M60JA	PEAD-M71JA	PEAD-M100JA	PEAD-M125JA	PEAD-M140JA
Wydatek powietrza (m³/h)	N/S/W	600/720/840	720/870/1020	870/1080/1260	1050/1260/1500	1440/1740/2040	1770/2130/2520
Spręż statyczny (Pa)		35/50/70/100/150	35/50/70/100/150	35/50/70/100/150	35/50/70/100/150	35/50/70/100/150	35/50/70/100/150
Poziom hałasu (dB(A))	N/W	23/30	26/35	25/33	26/34	29/38	33/40
Wymiary (mm)	Szer./Gł./Wys.	900/732/250	900/732/250	1.100/732/250	1.100/732/250	1.400/732/250	1.400/732/250
Masa (kg)		26	28	33	33	41	43
Oznaczenie urządzeń zewnętrznych	PUZ-ZM35VKA	PUZ-ZM50VKA	PUZ-ZM60VHA	PUZ-ZM71VHA	PUZ-ZM100YKA	PUZ-ZM125YKA	PUZ-ZM140YKA
Wydatek powietrza (m³/h)		2700	2700	3300	3300	6600	7200
Poziom hałasu przy chłodzeniu/grzaniu (dB(A))		44/46	44/46	47/49	47/49	49/51	50/52
Wymiary	Szer./Gł./Wys.	809/300/630	809/300/630	950/355/943	950/355/943	1.050/370/1.338	1.050/370/1.338
Masa (kg)		46	46	70	70	123	125
<b>Parametry chłodnicze</b>							
Całkowita długość instalacji chłodniczej (m)		50	50	55	55	100	100
Maks. różnica poziomów (m)		30	30	30	30	30	30
Typ / ilość (kg) / maks. ilość (kg) czynnika chłodniczego (kg)		R32/2,0/2,3	R32/2,0/2,3	R32/2,8/3,6	R32/2,8/3,6	R32/4,0/6,8	R32/4,0/6,8
GWP / ekwiwalent CO <sub>2</sub> (t) / maks. ekwiwalent CO <sub>2</sub> (t)		675/1,35/1,55	675/1,35/1,55	675/1,89/2,43	675/1,89/2,43	675/2,70/4,59	675/2,70/4,59
Ilość czynnika chłodniczego napełnianego fabrycznie na (m)		30	30	30	30	30	30
Przyłącza chłodnicze Ø (mm)	ciecz / gaz	6 / 12	6 / 12	10 / 16	10 / 16	10 / 16	10 / 16
<b>Parametry elektryczne</b>							
Napięcie zasilania (V, faza, Hz)		220–240, 1, 50	220–240, 1, 50	220–240, 1, 50	220–240, 1, 50	380–415, 3+N, 50	380–415, 3+N, 50
Prąd pracy przy chłodzeniu/grzaniu (A)		3,17/3,53	4,8/5,85	5,66/6,77	6,7/7,46	3,08/3,74	4,91/5,36
Zalecana wielkość bezpiecznika (A)		16	16	25	25	16	16

Poziom hałasu jednostki wewnętrznej mierzony 1 m przed jednostką i 1 m poniżej jednostki  
Urządzenia zewnętrzne 100/125/140 są na zamówienie dostępne w wersji 1-fazowej 230 V.





PUHZ-ZRP35/50VKA

PUHZ-ZRP60/71VHA

PUHZ-ZRP100-140VKA/YKA

PEAD-M

## Urządzenia kanałowe

### Single Split/Power Inverter/Chłodzenie i grzanie

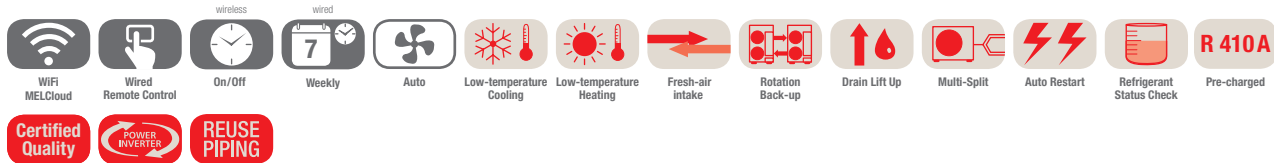

### Jednostki kanałowe PEAD-M, chłodzenie/grzanie, zestaw bez pilota

Oznaczenie urządzeń wewnętrznych	PEAD-M35JA	PEAD-M50JA	PEAD-M60JA	PEAD-M71JA	PEAD-M100JA	PEAD-M125JA	PEAD-M140JA
Oznaczenie urządzeń zewnętrznych	PUHZ-ZRP35VKA	PUHZ-ZRP50VKA	PUHZ-ZRP60VHA	PUHZ-ZRP71VHA	PUHZ-ZRP100YKA	PUHZ-ZRP125YKA	PUHZ-ZRP140YKA
<b>Chłodzenie</b>							
Moc chłodnicza (kW)	3,6 (1,6–4,5)	5,0 (2,3–5,6)	6,1 (2,7–6,7)	7,1 (3,3–8,1)	9,5 (4,9–11,4)	12,5 (5,5–14,0)	13,4 (6,2–15,3)
Pobór mocy (kW)	0,89	1,44	1,65	2,01	2,43	3,86	4,32
SEER	5,7	5,7	6,0	5,8	5,8	5,3	5,2
Klasa efektywności energetycznej	A+	A	A+	A+	A+	–	–
Zakres zastosowania (°C)	–15~+46	–15~+46	–15~+46	–15~+46	–15~+46	–15~+46	–15~+46
<b>Grzanie</b>							
Moc grzewcza (kW)	4,1 (1,6–5,2)	6,0 (2,5–7,3)	7,0 (2,8–8,2)	8,0 (3,5–10,2)	11,2 (4,5–14,0)	14,0 (5,0–16,0)	16,0 (5,7–18,0)
Pobór mocy (kW)	0,95	1,50	1,79	2,03	2,60	3,51	4,07
SCOP	4,0	4,3	4,1	3,9	4,2	3,9	4,0
Klasa efektywności energetycznej	A+	A+	A+	A	A+	–	–
Zakres zastosowania (°C)	–11~+21	–11~+21	–20~+21	–20~+21	–20~+21	–20~+21	–20~+21

Oznaczenie urządzeń wewnętrznych	PEAD-M35JA	PEAD-M50JA	PEAD-M60JA	PEAD-M71JA	PEAD-M100JA	PEAD-M125JA	PEAD-M140JA
Wydatek powietrza (m³/h)	N/W	600/840	720/1020	870/1260	1050/1500	1440/2040	1770/2520
Spręż statyczny (Pa)		35/50/70/100/150	35/50/70/100/150	35/50/70/100/150	35/50/70/100/150	35/50/70/100/150	35/50/70/100/150
Poziom hałasu (dB(A))	N/W	23/30	26/35	25/33	26/34	29/38	33/40
Wymiary (mm)	Szer./Gł./Wys.	900/732/250	900/732/250	1.100/732/250	1.100/732/250	1.400/732/250	1.400/732/250
Masa (kg)		26	28	33	33	41	47
Oznaczenie urządzeń zewnętrznych	PUHZ-ZRP35VKA	PUHZ-ZRP50VKA	PUHZ-ZRP60VHA	PUHZ-ZRP71VHA	PUHZ-ZRP100YKA	PUHZ-ZRP125YKA	PUHZ-ZRP140YKA
Wydatek powietrza (m³/h)		2700	2700	3300	3300	6600	7200
Poziom hałasu przy chłodzeniu/grzaniu (dB(A))		44/46	44/46	47/48	47/48	49/51	50/52
Wymiary (mm)	Szer./Gł./Wys.	809/300/630	809/300/630	950/330 (+30)/943	950/330 (+30)/943	1.050/330 (+40)/1.338	1.050/330 (+40)/1.338
Masa (kg)		43	46	70	70	123	125
<b>Parametry chłodnicze</b>							
Całkowita długość instalacji chłodniczej (m)		50	50	50	50	75	75
Maks. różnica poziomów (m)		30	30	30	30	30	30
Typ/ilość (kg)/maks. ilość (kg) czynnika chłodniczego (kg)		R410A/2,2/2,6	R410A/2,4/2,8	R410A/3,5/4,7	R410A/3,5/4,7	R410A/5,0/7,4	R410A/5,0/7,4
GWP/ekwiwalent CO <sub>2</sub> (t)/maks. ekwiwalent CO <sub>2</sub> (t)		2088/4,6/5,44	2088/5,02/5,85	2088/7,31/9,81	2088/7,31/9,81	2088/10,44/15,45	2088/10,44/15,45
Ilość czynnika chłodniczego napełnianego fabrycznie na (m)		30	30	30	30	30	30
Przyłącza chłodnicze Ø (mm)	ciecz	6	6	10	10	10	10
	gaz	12	12	16	16	16	16
<b>Parametry elektryczne</b>							
Napięcie zasilania (V, faza, Hz)		220–240, 1, 50	220–240, 1, 50	220–240, 1, 50	220–240, 1, 50	380–415, 3+N, 50	380–415, 3+N, 50
Prąd pracy przy chłodzeniu/grzaniu (A)		3,58/3,97	6,23/6,90	7,72/8,92	7,63/8,65	3,95/3,98	5,93/5,63
Zalecana wielkość bezpiecznika (A)		16	16	25	25	16	16

Poziom hałasu jednostki wewnętrznej mierzony 1 m przed jednostką i 1 m poniżej jednostki



PEAD-M

PUHZ-SHW112/140VHA-A/YHA-A

## Urządzenia kanałowe

### Single Split / Zubadan Inverter / Chłodzenie i grzanie

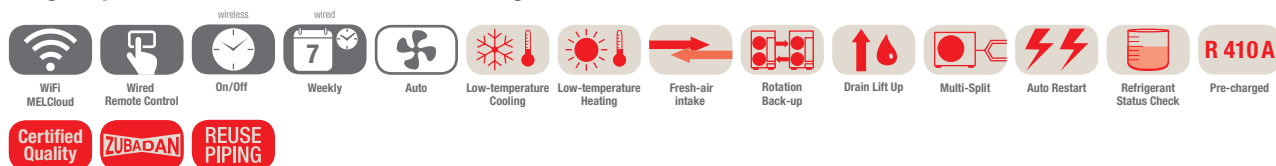

### Jednostki kanałowe PEAD-M, chłodzenie / grzanie, zestaw bez pilota

Oznaczenie urządzeń wewnętrznych	PEAD-M100JA	PEAD-M100JA	PEAD-M125JA	
Oznaczenie urządzeń zewnętrznych	PUHZ-SHW112VHA-A	PUHZ-SHW112YHA-A	PUHZ-SHW140YHA-A	
<b>Chłodzenie</b>	Moc chłodnicza (kW)	10,0 (4,9–11,4)	10,0 (4,9–11,4)	12,5 (5,5–14,0)
	Pobór mocy (kW)	3,059	3,059	3,895
	SEER	5,0	5,0	5,1
	Klasa efektywności energetycznej	B	B	–
	Zakres zastosowania (°C)	–15~+46	–15~+46	–15~+46
<b>Grzanie</b>	Moc grzewcza (kW)	11,2 (4,5–14,0)	11,2 (4,5–14,0)	14,0 (5,0–16,0)
	Moc grzewcza do -15 °C	11,2	11,2	14,0
	Pobór mocy (kW)	3,103	3,103	3,879
	SCOP	3,8	3,8	3,6
	Klasa efektywności energetycznej	A	A	–
	Zakres zastosowania (°C)	–25~+21	–25~+21	–25~+21

Oznaczenie urządzeń wewnętrznych	PEAD-M100JA	PEAD-M100JA	PEAD-M125JA
Wydatek powietrza (m³/h)	N/W 1440/2040	1440/2040	1770/2520
Spręż statyczny (Pa)	35/50/70/100/150	35/50/70/100/150	35/50/70/100/150
Poziom hałasu (dB(A))	N/W 29/38	29/38	33/40
Wymiary (mm)	Szer./Gł./Wys. 1.400/732/250	1.400/732/250	1.400/732/250
Masa (kg)	41	41	43
Oznaczenie urządzeń zewnętrznych	PUHZ-SHW112VHA-A	PUHZ-SHW112YHA-A	PUHZ-SHW140YHA-A
Wydatek powietrza (m³/h)	6000	6000	6000
Poziom hałasu przy chłodzeniu / grzaniu (dB(A))	51/52	51/52	51/52
Wymiary (mm)	Szer./Gł./Wys. 950/330/1.350	950/330/1.350	950/330/1.350
Masa (kg)	120	134	134
Parametry chłodnicze			
Całkowita długość instalacji chłodniczej (m)	75	75	75
Maks. różnica poziomów (m)	30	30	30
Typ / ilość (kg) / maks. ilość (kg) czynnika chłodniczego (kg)	R410A/5,5/7,9	R410A/5,5/7,9	R410A/5,5/7,9
GWP / ekwiwalent CO <sub>2</sub> (t) / maks. ekwiwalent CO <sub>2</sub> (t)	2088/11,49/16,51	2088/11,49/16,51	2088/11,49/16,51
Ilość czynnika chłodniczego napełnianego fabrycznie na (m)	30	30	30
Przyłącza chłodnicze Ø (mm)	ciecz	10	10
	gaz	16	16
Parametry elektryczne			
Napięcie zasilania (V, faza, Hz)	230, 1, 50	380–415, 3+N, 50	380–415, 3+N, 50
Prąd pracy przy chłodzeniu / grzaniu (A)	11,1/11,28	3,69/3,74	4,92/4,91
Zalecana wielkość bezpiecznika (A)	40	16	16

Poziom hałasu jednostki wewnętrznej mierzony 1 m przed jednostką i 1 m poniżej jednostki



SUZ-KA35VA

SUZ-KA50-71VA

PUHZ-P100-140VKA/YKA



PEAD-M

## Urządzenia kanałowe

### Single Split/Standard Inverter/Chłodzenie i grzanie

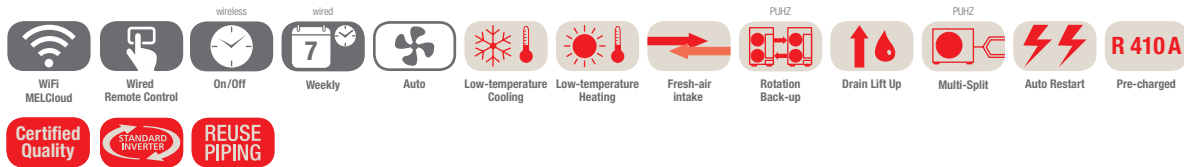

### Jednostki kanałowe PEAD-M, chłodzenie / grzanie, zestaw bez pilota

Oznaczenie urządzeń wewnętrznych	PEAD-M35JA	PEAD-M50JA	PEAD-M60JA	PEAD-M71JA	PEAD-M100JA	PEAD-M125JA	PEAD-M140JA
Oznaczenie urządzeń zewnętrznych 230 V	SUZ-KA35VA	SUZ-KA50VA	SUZ-KA60VA	SUZ-KA71VA	PUHZ-P100VKA	PUHZ-P125VKA	PUHZ-P140VKA
Oznaczenie urządzeń zewnętrznych 400 V	-	-	-	-	PUHZ-P100YKA	PUHZ-P125YKA	PUHZ-P140YKA
<b>Chłodzenie</b>							
Moc chłodnicza (kW)	3,6 (1,6-4,5)	4,9 (2,3-5,6)	5,7 (2,3-6,3)	7,1 (2,8-8,1)	9,4 (3,7-10,6)	12,1 (5,6-13,0)	13,6 (5,8-14,1)
Pobór mocy (kW)	1,05	1,48	1,67	2,08	2,98	4,15	5,21
SEER	5,5	5,4	5,6	5,8	5,1	-	-
Klasa efektywności energetycznej	A+	A	A+	A+	A	-	-
Zakres zastosowania (°C)	-10~+46	-15~+46	-15~+46	-15~+46	-15~+46	-15~+46	-15~+46
<b>Grzanie</b>							
Moc grzewcza (kW)	4,1 (1,6-5,2)	5,9 (1,7-7,2)	7,0 (2,5-8,0)	8,0 (2,6-10,2)	11,2 (2,8-12,5)	13,5 (4,8-15,0)	15,0 (4,9-15,8)
Pobór mocy (kW)	1,110	1,620	1,930	2,040	2,93	3,73	4,27
SCOP	4,0	4,2	4,0	3,9	4,0	-	-
Klasa efektywności energetycznej	A+	A+	A+	A	A+	-	-
Zakres zastosowania (°C)	-10~+24	-10~+24	-10~+24	-10~+24	-15~+21	-15~+21	-15~+21

Oznaczenie urządzeń wewnętrznych	PEAD-RP35JAQ	PEAD-RP50JAQ	PEAD-RP60JAQ	PEAD-RP71JAQ	PEAD-M100JA(L)	PEAD-M125JA(L)	PEAD-M140JA(L)
Wydatek powietrza (m³/h)	600/840	720/1020	870/1260	1050/1500	1440/1740/2040	1770/2130/2520	1920/2340/2760
Spręż statyczny (Pa)	35/50/70/ 100/150	35/50/70/ 100/150	35/50/70/ 100/150	35/50/70/ 100/150	35/50/70/ 100/150	35/50/70/ 100/150	35/50/70/ 100/150
Poziom hałasu (dB(A))	23/30	26/35	25/33	26/34	29/38	33/40	34/43
Wymiary (mm)	Szer./Gł./Wys. 900/732/250	900/732/250	1.100/732/250	1.100/732/250	1.400/732/250	1.400/732/250	1.600/732/250
Masa (kg)	26	28	33	33	39	40	44
Oznaczenie urządzeń zewnętrznych	SUZ-KA35VA	SUZ-KA50VA	SUZ-KA60VA	SUZ-KA71VA	PUHZ-P100 VKA/YKA	PUHZ-P125 VKA/YKA	PUHZ-P140 VKA/YKA
Wydatek powietrza (m³/h)	2178	2676	2454	3006	3600	6000	6000
Poziom hałasu przy chłodzeniu / grzaniu (dB(A))	49/50	52/52	55/55	55/55	51/54	54/56	57/56
Wymiary (mm)	Szer./Gł./Wys. 800/285/550	840/330/880	840/330/880	840/330/880	1.050/330/981	1.050/330/981	1.050/330/981
Masa 230 / 400 V (kg)	35/-	54/-	50/-	53/-	76/78	84/85	84/85
<b>Parametry chłodnicze</b>							
Całkowita długość instalacji chłodniczej (m)	20	30	30	30	50	50	50
Maks. różnica poziomów (m)	12	30	30	30	30	30	30
Typ / ilość (kg) / maks. ilość (kg) czynnika chłodniczego (kg)	R410A/1,15/1,54	R410A/1,60/2,06	R410A/1,60/2,06	R410A/1,80/3,07	R410A/3,3/4,5	R410A/3,8/5,0	R410A/3,8/5,0
GWP / ekwiwalent CO <sub>2</sub> (t) / maks. ekwiwalent CO <sub>2</sub> (t)	2088/2,41/3,23	2088/3,35/4,32	2088/3,35/4,32	2088/3,76/6,41	2088/6,89/9,4	2088/7,93/10,44	2088/7,93/10,44
Ilość czynnika chłodniczego napełnianego fabrycznie na (m)	7	7	7	7	20	30	30
Przyłącza chłodnicze Ø (mm)	6 gaz	6 gaz	6 gaz	10 gaz	10 gaz	10 gaz	10 gaz
<b>Parametry elektryczne</b>							
Napięcie zasilania 230 V (V, faza, Hz)	220-240, 1, 50	220-240, 1, 50	220-240, 1, 50	220-240, 1, 50	220-240, 1, 50	220-240, 1, 50	220-240, 1, 50
Napięcie zasilania 400 V (V, faza, Hz)	-	-	-	-	380-415, 3+N, 50	380-415, 3+N, 50	380-415, 3+N, 50
Prąd pracy 230 V przy chłodzeniu / grzaniu (A)	4,77/4,97	7,0/6,6	8,71/10,11	10,81/10,41	12,26/12,62	17,37/16,74	22,48/21,31
Prąd pracy 400 V przy chłodzeniu / grzaniu (A)	-	-	-	-	4,78/5,05	6,18/6,09	7,92/7,58
Zalecana wielkość bezpiecznika 230 V (A)	10	20	20	20	32	32	40
Zalecana wielkość bezpiecznika 400 V (A)	-	-	-	-	16	16	16

Poziom hałasu jednostki wewnętrznej mierzony 1 m przed jednostką i 1 m poniżej jednostki

Nasze urządzenia klimatyzacyjne i pompy ciepła zawierają fluorowane gazy cieplarniane R410A, R407C, R134a, R32. Więcej informacji znaleźć można w odpowiedniej instrukcji obsługi.



PEA-RP200 / 250WKA



PUHZ-ZRP200 / 250YKA

## Urządzenia kanałowe o wysokim sprężu Single Split / Power Inverter / Chłodzenie i grzanie

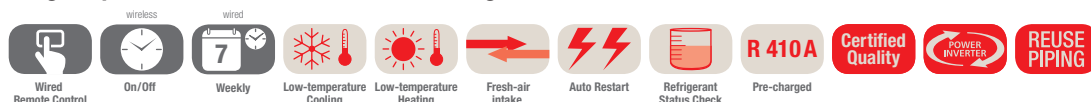

### Jednostki kanałowe PEA-RP, chłodzenie / grzanie, zestaw bez pilota

Oznaczenie urządzeń wewnętrznych	PEA-RP200WKA	PEA-RP250WKA	
Oznaczenie urządzeń zewnętrznych	PUHZ-ZRP200YKA	PUHZ-ZRP250YKA	
<b>Chłodzenie</b>	Moc chłodnicza (kW)	19,0 (9,0–22,4)	22,0 (11,2–28,0)
	Pobór mocy (kW)	5,37 + 0,66	7,25 + 0,8
	SEER	5,05	4,7
	Klasa efektywności energetycznej	–	–
	Zakres zastosowania (°C)	–15~+46	–15~+46
<b>Grzanie</b>	Moc grzewcza (kW)	22,4 (9,0–25,0)	27,0 (12,5–31,5)
	Pobór mocy (kW)	5,92 + 0,66	7,02 + 0,8
	SCOP	3,43	3,4
	Klasa efektywności energetycznej	–	–
	Zakres zastosowania (°C)	–20~+21	–20~+21

Oznaczenie urządzeń wewnętrznych	PEA-RP200WKA	PEA-RP250WKA	
Wydatek powietrza (m <sup>3</sup> /h)	N / Ś / W	3000 / 3660 / 4320	3480 / 4260 / 5040
Spręż statyczny (Pa)		60 / 75 / 100 / 150	150
Poziom hałas (dB(A))	N / W	38 / 41 / 44	40 / 43 / 46
Wymiary (mm)	Szer. / Gł. / Wys.	1.370 / 1.120 / 470	1.370 / 1.120 / 470
Masa (kg)		108	108
Oznaczenie urządzeń zewnętrznych	PUHZ-ZRP200YKA	PUHZ-ZRP250YKA	
Wydatek powietrza (m <sup>3</sup> /h)		8400	8400
Poziom hałas przy chłodzeniu / grzaniu (dB(A))		59 / 62	58 / 62
Wymiary	Szer. / Gł. / Wys.	1.050 / 330 / 1.338	1.050 / 330 / 1.338
Masa (kg)		135	141
Parametry chłodnicze			
Całkowita długość instalacji chłodniczej (m)		100	100
Maks. różnica poziomów (m)		30	30
Typ / ilość (kg) / maks. ilość (kg) czynnika chłodniczego (kg)		R410A / 7,10 / 10,7	R410A / 7,70 / 12,5
GWP / ekwiwalent CO <sub>2</sub> (t) / maks. ekwiwalent CO <sub>2</sub> (t)		2088 / 14,8 / 22,3	12,5 / 16,10 / 26,10
Ilość czynnika chłodniczego napełnianego fabrycznie na (m)		30	30
Przyłącza chłodnicze Ø (mm)	ciecz	10	12
	gaz	22 (28)*	22 (28)*
Parametry elektryczne			
Napięcie zasilania (V, faza, Hz)		380–415, 3+N, 50	380–415, 3+N, 50
Prąd pracy (A)		9,1 / 8,8	11,5 / 11,3
Zalecana wielkość bezpiecznika (A)		32	32

\* Przy długości instalacji powyżej 50 m

Poziom hałas wytwarzanego przez urządzenie wewnętrzne mierzony 1,5 m poniżej niego przy sprężu statycznym 150 Pa



PUAH-P200 / 250YKA

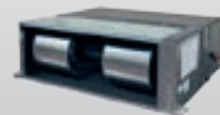

PEA-RP200 / 250WKA

## Urządzenia kanałowe o wysokim sprężu Single Split / Standard Inverter / Chłodzenie i grzanie



### Jednostki kanałowe PEA-RP, chłodzenie / grzanie, zestaw bez pilota

Oznaczenie urządzeń wewnętrznych	PEA-RP200WKA	PEA-RP250WKA	
Oznaczenie urządzeń zewnętrznych	PUAH-P200YKA	PUAH-P250YKA	
<b>Chłodzenie</b>	Moc chłodnicza (kW)	19,0 (9,0–22,4)	22,0 (11,2–28,0)
	Pobór mocy (kW)	6,26 + 0,66	7,34 + 0,8
	SEER	4,86	4,6
	Klasa efektywności energetycznej	–	–
	Zakres zastosowania (°C)	–15~+46	–15~+46
<b>Grzanie</b>	Moc grzewcza (kW)	22,4 (9,0–25,0)	27,0 (12,5–31,5)
	Pobór mocy (kW)	6,12 + 0,66	7,9 + 0,8
	SCOP	3,36	3,35
	Klasa efektywności energetycznej	–	–
	Zakres zastosowania (°C)	–20~+21	–20~+21

Oznaczenie urządzeń wewnętrznych	PEA-RP200WKA	PEA-RP250WKA	
Wydatek powietrza (m³/h)	N / Ś / W	3000 / 3660 / 4320	3480 / 4260 / 5040
Spręż statyczny (Pa)		60 / 75 / 100 / 150	60 / 75 / 100 / 150
Poziom hałasu dB(A)		38 / 41 / 44	40 / 43 / 46
Wymiary (mm)	Szer. / Gł. / Wys.	1.370 / 1.120 / 470	1.370 / 1.120 / 470
Masa (kg)		108	108
Oznaczenie urządzeń zewnętrznych	PUAH-P200YKA	PUAH-P250YKA	
Wydatek powietrza (m³/h)		8400	8400
Poziom hałasu przy chłodzeniu / grzaniu (dB(A))		58 / 60	59 / 62
Wymiary (mm)	Szer. / Gł. / Wys.	1.050 / 330 + 40 / 1.338	1.050 / 330 + 40 / 1.338
Masa (kg)		129	135
Parametry chłodnicze			
Maks. różnica poziomów (m)		30	30
Maks. odległość (m)		70	70
Typ / ilość (kg) / maks. ilość (kg) czynnika chłodniczego (kg)		R410A / 6,50 / 10,10	R410A / 7,70 / 12,50
GWP / ekwiwalent CO <sub>2</sub> (t) / maks. ekwiwalent CO <sub>2</sub> (t)		2088 / 13,60 / 21,10	2088 / 16,10 / 26,10
Ilość czynnika chłodniczego napełnianego fabrycznie na (m)		30	30
Przyłącza chłodnicze Ø (mm)	ciecz	10	12
	gaz	22 (28)*	22 (28)*
Parametry elektryczne			
Napięcie zasilania (V, faza, Hz)		380–415, 3+N, 50	380–415, 3+N, 50
Prąd pracy (A)		9,9 / 10,1	11,6 / 11,7
Zalecana wielkość bezpiecznika (A)		32	32

\* Przy długości instalacji powyżej 50 m

Poziom hałas wytwarzany przez urządzenie wewnętrzne mierzony 1,5 m poniżej niego przy sprężu statycznym 150 Pa





## Klimatyzacja i wentylacja: idealne połączenie

### Świeże powietrze dla komfortu i dobrego samopoczucia

Konieczność doprowadzania odpowiedniej ilości świeżego powietrza do zamkniętych pomieszczeń nie wynika tylko z norm DIN i VDI – jest to po prostu niezbędne do utrzymania lub podniesienia zdolności koncentracji. W biurze, sklepie, teatrze czy szpitalu i wszędzie tam, gdzie nie ma okien lub nie jest możliwe regularne wietrzenie zadanie to przejmują wentylacja mechaniczna. Ponieważ regularne wietrzenie musi mieć miejsce przez cały rok, konieczne jest klimatyzowanie doprowadzane świeżego powietrza. Nadają się do tego idealnie instalacje Single Split Inverter (z serii Mr. Slim) lub VRF (z serii City Multi).

### Wentylacja z klimatyzacją, jako idealnym uzupełnieniem

Zyski termiczne zarówno w starych, jak i nowych budynkach są obecnie coraz wyższe: więcej oświetlenia, wyposażenie techniczne, większa liczba przebywających osób i lepsza izolacja powodują wyraźny wzrost wewnętrznych zysków cieplnych. Nowoczesna architektura z wielkopowierzchniowymi szklanymi elewacjami dokłada do tego zewnętrzne zyski ciepłe w postaci promieniowania słonecznego. Doprowadzenie świeżego powietrza odgrywa zatem istotną rolę, a efektywne klimatyzowanie wnętrza ma decydujące znaczenie.

Informacje o systemach wentylacji Lossnay: od **strony 270**.

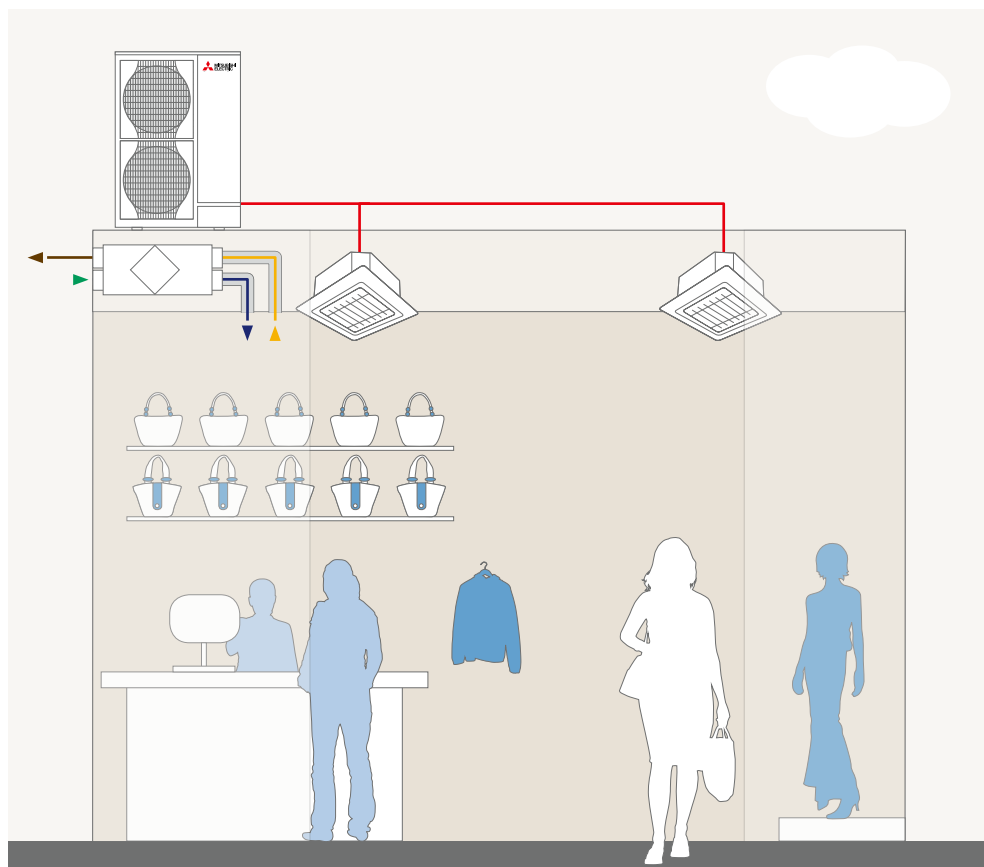

### Wentylacja w połączeniu z klimatyzacją na przykładzie sklepu.

Ponieważ sklepów zazwyczaj nie można wietrzyć poprzez otwieranie okien, niezbędny staje się regulowany dopływ świeżego powietrza. Dobrym sposobem na zapewnienie klientom i obsłudze dobrego samopoczucia a tym samym także wydłużenie czasu przebywania klientów w sklepie, jest zamontowanie systemu wentylacyjno-klimatyzacyjnego z wbudowanym odzyskiem ciepła. Spożytkowanie energii uzyskiwanej z wywiewanego powietrza pozwala na wyraźne obniżenie kosztów działania klimatyzacji.

### Nasz przykładowy system:

Klimatyzatory Mr. Slim + rekuperatory Lossnay LGH-RVX(T)



## Kurtyny powietrzne

**Idealnie dopasowana do jednostek zewnętrznych Mr. Slim i City Multi VRF kurtyna powietrzna z pompą ciepła do skutecznego odgradzania od siebie mas powietrza w wejściach.**

Otwarte wejścia sklepów i budynków użyteczności publicznej ułatwiają dostęp klientom, podnosząc zarazem wymagania wobec klimatyzacji i ogrzewania. Chodzi o to, aby ogrzane lub klimatyzowane powietrze z wnętrza nie mieszało się z powietrzem wpadającym z zewnątrz. Bardzo dobrze funkcję tę spełniają kurtyny powietrzne, które za pomocą strumieni powietrza odgradzają od siebie warunki klimatyczne we wnętrzu i na zewnątrz. Mitsubishi Electric oferuje energooszczędne, niezawodne i wygodne systemy, rekomendując wykorzystanie w nich kurtyń powietrznych firmy Thermoscreens. Model HP DXE różni się od typowych kurtyń powietrznych obecnością specjalnego wymiennika ciepła. Model ten ogrzewany jest za pomocą pompy ciepła czynnikiem R410A (gazem gorącym). Pompa ciepła (do wyboru z jednostką zewnętrzną Mr. Slim lub City Multi VRF) odzyskuje ciepło bezpośrednio z otaczającego ją powietrza i jest w stanie osiągnąć 4 kW mocy grzewczej, zużywając zaledwie 1 kW energii elektrycznej.

### Opatentowany system wywiewu

Specjalnie skonstruowany rozdzielacz powietrza zapewnia równomierny rozdział powietrza na całej szerokości. Opatentowane żaluzje powietrzne 3D stabilizują do 92 % strumienia powietrza (zgodnie z normą ISO 27327), redukując zawirowania i indukcję powietrza

### Szybki montaż i proste serwisowanie

Dzięki gniazdom i wtyczkom Plug & Play system można szybko i łatwo zamontować, a także doskonale nadaje się on do rozbudowy. Specjalna konstrukcja ułatwia serwisowanie.

### Szeroka gama modeli

Dostępne są modele do powieszenia i zabudowy podstropowej, o różnych długościach (1 m, 1,5 m i 2 m) oraz różnych stopniach mocy (od 5 do 25,7 kW). Jednostki podstropowe zaznaczone są literą „R” w typoszeregu.

### Zastosowania

Są na tyle elastyczne, że mogą być stosowane w sklepach, centrach handlowych i budynkach użyteczności publicznej. Wywiew na wysokości od 2 do 3,8 m.

### Nowy model HX2 (następca modelu HP)

Nowo zaprojektowana kurtyna powietrzna HX2 odznacza się nowatorskimi dodatkowymi cechami, niektóre są zupełnie unikatowe, jak np. obrotowa okrągła metalowa komora mieszania, która nadaje kurtynie powietrznej charakterystyczny wygląd. Ogólne wrażenie estetyczne podnoszą także osłony kołków gwintowanych i przewodów do urządzeń do powieszenia oraz możliwość wyboru koloru RAL. Kurtyna powietrzna HX2 dostępna jest w wersjach o długości 1 m, 1,5 m, 2 m i 2,5 m, zatem przy stopniach mocy S i M pokrywa wysokości drzwi (poziom wywiewu) od 2,30 do 4,00 m.

Okrągłą metalową komorę mieszania można zamontować otworem do góry lub do dołu, co pozwala na zamontowanie urządzenia także w suficie podwieszanym, jeśli ilość miejsca jest niewystarczająca do zasysania powietrza; powietrze zasysane jest wtedy z dołu.

Elastyczne ukształtowanie boków żaluzji powietrznych pozwala po raz pierwszy na objęcie całego otworu drzwiowego rozdzielającym strumieniem powietrza. Podnosi to skuteczność kurtyny powietrznej. Nowe wentylatory EC spełniają wymogi dyrektywy ekoprojektowania i zmniejszają poziom hałasu nawet o 7 dB(A) przy lepszej sprawności.

Konieczność wymiany filtra sygnalizowana jest diodą LED. Na spodzie urządzenia umieszczona jest szyna przewodnicząca, która umożliwia szybką wymianę filtra bez użycia narzędzi.

Model HX2 wyposażony jest seryjnie we wbudowany interfejs Modbus do komunikacji z automatyką budynkową oraz interfejs Mitsubishi Electric do serii Mr. Slim lub City Multi VRF. Ponadto w zestawie znajduje się taca skroplin używana w trybie chłodzenia oraz wbudowana grzałka elektryczna do rozmrażania jednostki zewnętrznej.

Aby dowiedzieć się więcej o systemach kurtyń powietrznych należy skontaktować się z przedstawicielem firmy Thermoscreens.



HP1000-2000 DXE



HP1000-2000R DXE



PUHZ-ZRP71-200VKA/YKA



PUHZ-SHW140YHA-A

## Kurtyny powietrzne Single Split/Power Inverter i Zubadan

### Kurtyny powietrzne DXE, do podwieszenia

Oznaczenie urządzeń wewnętrznych	HP1000 DXE	HP1500 DXE	HP2000 DXE	HP2000 DXE
Jednostka zewnętrzna Power Inverter 230 V	PUHZ-ZRP71VHA	-	-	-
Jednostka zewnętrzna Power Inverter 400 V	-	PUHZ-ZRP140YKA	PUHZ-ZRP140YKA	PUHZ-ZRP200YKA
Jednostka zewnętrzna Zubadan Inverter	-	PUHZ-SHW140YHA-A	PUHZ-SHW140YHA-A	-
Przepływ powietrza (m <sup>3</sup> /s)	9,0	9,0	9,5	9,5
Wydatek powietrza (m <sup>3</sup> /h)	1310	2070	2360	2360
Wymiary (mm)	Szer./Gł./Wys. 1.300/468/306	1.825/468/306	2.590/468/306	2.590/468/306
Masa (kg)	46	67	84	84
Moc chłodnicza (kW)	7,4	12,3	14,2	19,2
Moc grzewcza (kW)	Wysoka 8,3	13,8	15,9	21,9
COP	Wysoki 2,8	2,5	2,9	2,4
Poziom hałasu (dB(A))	Wysoki 48 - 58	48 - 58	48 - 58	48 - 58
Maks. wysokość montażu (m)	3,8	3,8	3,8	3,8
Napięcie zasilania (V, faza, Hz)	380-415, 3+N, 50	380-415, 3+N, 50	380-415, 3+N, 50	380-415, 3+N, 50
Napięcie zasilania 230 V (V, faza, Hz)	220-240, 1, 50	220-240, 1, 50	220-240, 1, 50	220-240, 1, 50
Prąd pracy (A)	7,3 (0,8)	12,1	14,4	14,4

Informacja na temat cen u przedstawiciela firmy Thermoscreens  
Dane techniczne nowego modelu HX2 znajdują się na stronie 219.

### Kurtyny ciepłego powietrza DXE, podstropowe

Oznaczenie urządzeń wewnętrznych	HP1000R DXE	HP1500R DXE	HP2000R DXE	HP2000R DXE
Jednostka zewnętrzna Power Inverter 230 V	PUHZ-ZRP71VHA	-	-	-
Jednostka zewnętrzna Power Inverter 400 V	-	PUHZ-ZRP140YKA	PUHZ-ZRP140YKA	PUHZ-ZRP200YKA
Jednostka zewnętrzna Zubadan Inverter	-	PUHZ-SHW140YHA-A	PUHZ-SHW140YHA-A	-
Przepływ powietrza (m <sup>3</sup> /s)	9,0	9,0	9,0	9,5
Wydatek powietrza (m <sup>3</sup> /h)	1310	2070	2590	3300
Wymiary (mm)	Szer./Gł./Wys. 1.250/485/348	1.750/485/348	2.340/485/348	2.340/485/348
Masa (kg)	45	75	93	93
Moc chłodnicza (kW)	7,4	12,3	14,2	19,0
Moc grzewcza (kW)	8,3	13,2	15,7	21,3
COP	2,8	2,5	2,9	2,4
Poziom hałasu (dB(A))	Wysoki 48 - 58	48 - 58	48 - 58	48 - 58
Maks. wysokość montażu (m)	3,8	3,8	3,8	3,8
Napięcie zasilania (V, faza, Hz)	380-415, 3+N, 50	380-415, 3+N, 50	380-415, 3+N, 50	380-415, 3+N, 50
Napięcie zasilania 230 V (V, faza, Hz)	220-240, 1, 50	220-240, 1, 50	220-240, 1, 50	220-240, 1, 50
Prąd pracy (A)	7,8 (1,3)	12,7 (1,8)	15,7 (2,7)	15,7 (2,7)

Informacja na temat cen u przedstawiciela firmy Thermoscreens  
Dane techniczne nowego modelu HX2 znajdują się na stronie 219.

Kurtyny ciepłego powietrza należy  
zamawiać bezpośrednio u producenta:

Thermoscreens GmbH  
Büro Meerbusch  
In der Loh 6a  
40668 Meerbusch  
post@thermoscreens.de  
www.thermoscreens.de

Telefon: +49 2150 910 4098  
+49 2236 38323-0  
Fax: +49 2236 38323-10





## Moduł sterujący zewnętrznym wymiennikiem PAC-IF012B-E i PAC-IF013B-E Tryb grzania i chłodzenia

Moduły sterujące zewnętrznym wymiennikiem umożliwiają zastosowanie urządzeń zewnętrznych Mr. Slim jako źródła zimna i ciepła w instalacjach wentylacyjnych.

### Zakres funkcji PAC-IF012B-E

- 8-stopniowa regulacja mocy od 30 % do 100 % poprzez styki bezpotencjałowe 0–10 V/4–20 mA/1–5 V/0–10 kΩ
- Nastawianie trybu za pomocą styku bezpotencjałowego
- Włączanie/wyłączanie sprężarki za pomocą styku bezpotencjałowego

### Sygnalizowanie wszystkich istotnych danych roboczych w postaci styku bezpotencjałowego:

- Praca
- Alarm
- Praca sprężarki
- Odszranianie
- Praca w trybie chłodzenia
- Praca w trybie grzania

Moduł PAC-IF012 może być też stosowany w przypadku sterowania powietrzem wtórnym. Regulacja odbywa się wtedy na podstawie zadanej wartości temperatury w połączeniu z opcjonalnym sterownikiem PAR-33MAA.

### Akcesoria opcjonalne:

Pilot przewodowy PAR-33MAA

### Zakres funkcji PAC-IF013B-E

- 11-stopniowa (10 i wyłączenie) regulacja mocy od 20 % do 100 % poprzez styki bezpotencjałowe 0–10 V/4–20 mA/1–5 V/0–10 kΩ
- Nastawianie trybu za pomocą styku bezpotencjałowego
- Włączanie/wyłączanie sprężarki za pomocą styku bezpotencjałowego
- Standardowo wbudowany interfejs ModBus

### Sygnalizowanie wszystkich istotnych danych roboczych w postaci styku bezpotencjałowego:

- Praca
- Alarm
- Praca sprężarki
- Odszranianie
- Praca w trybie chłodzenia
- Praca w trybie grzania

### Sterowanie kaskadowe

Za pomocą jednego sygnału można sterować nawet sześcioma obiegami - jeden moduł PAC-IF013B-E z maks. pięcioma PAC-SIF013B-E

### Wstępny sygnał odszraniania

Zanim rozpoczęte zostanie odszranianie, emitowany jest sygnał w postaci styku bezpotencjałowego.

## Moduł sterujący zewnętrznym wymiennikiem

Oznaczenie typu	PAC-IF012B-E	PAC-IF013B	PAC-SIF013
Wydajność chłodnicza min.–maks.* (kW)	3,6–28,0	3,6–28,0	3,6–28,0
Wydajność grzewcza min.–maks.* (kW)	4,1–31,5	4,1–31,5	4,1–31,5
Czynnik chłodniczy	R410A	R410A	R410A
Wymiary kontrolera (mm)	Szerokość	336	336
	Głębokość	69	69
	Wysokość	278	278
Masa (kg)	2,5	2,5	2,5
Zakres ustawień temperatury Sterownik °C	14–30	14–30	14–30
Stopień ochrony	IP24	IP24	IP24
Napięcie zasilania (V, faza, Hz)	220–240, 1, 50	220–240, 1, 50	220–240, 1, 50

\* W zależności od wybranej jednostki zewnętrznej

Zastosowanie modułu sterującego zewnętrznym wymiennikiem z instalacją wentylacyjną

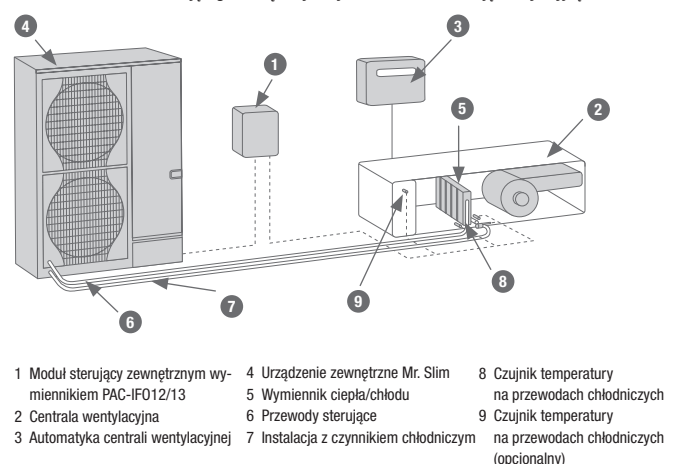



## Urządzenia zewnętrzne do użytku z PAC-IF012B-E

Wydajność chłodnicza (kW)	Wydajność grzewcza (kW)	Wymiary (mm)	Masa (kg)	Maksymalna długość instalacji chłodniczej (m)	Zasilanie (V, faza, Hz)	
Znamionowa (min. – maks.)	Znamionowa (min. – maks.)	Szerokość x głębokość x wysokość				
<b>Zubadan Inverter (Regulacja mocy poprzez sygnał zewnętrzny lub temperaturę powrotu powietrza)</b>						
<b>PUHZ-SHW80VHA-A</b>	7,1 (3,3–8,19)	8,0 (3,5–10,2)	950 x 330 x 1350	120	75	220–240, 1, 50
<b>PUHZ-SHW112VHA-A</b>	10,0 (4,9–11,4)	11,2 (4,5–14,0)	950 x 330 x 1350	135	75	220–240, 1, 50
<b>PUHZ-SHW112YHA-A</b>	10,0 (4,9–11,4)	11,2 (4,5–14,0)	950 x 330 x 1350	135	75	380–415, 3+N, 50
<b>PUHZ-SHW140YHA-A</b>	12,5 (5,5–14,0)	14,0 (5,0–16,0)	950 x 330 x 1350	135	75	380–415, 3+N, 50
<b>PUHZ-SHW230YHA-A</b>	20,0 (8,8–22,0)	23,0 (9,0–25,0)	1050 x 330 x 1338	143	75	380–415, 3+N, 50
<b>Power Inverter (Regulacja mocy poprzez sygnał zewnętrzny lub temperaturę powrotu powietrza)</b>						
<b>PUHZ-ZRP35VKA</b>	3,5 (1,6–4,5)	4,1 (1,6–4,9)	800 x 300 x 600	42	50	220–240, 1, 50
<b>PUHZ-ZRP50VKA</b>	5,0 (2,3–5,6)	6,0 (2,5–7,3)	800 x 300 x 600	42	50	220–240, 1, 50
<b>PUHZ-ZRP60VHA</b>	6,0 (2,7–6,7)	7,0 (2,8–8,2)	950 x 330 x 943	67	50	220–240, 1, 50
<b>PUHZ-ZRP71VHA</b>	7,1 (3,3–8,1)	8,0 (3,5–10,2)	950 x 330 x 943	67	50	220–240, 1, 50
<b>PUHZ-ZRP100YKA</b>	10,0 (4,9–11,4)	11,2 (4,5–14,0)	1050 x 330 x 1338	124	75	380–415, 3+N, 50
<b>PUHZ-ZRP125YKA</b>	12,5 (5,5–14,0)	14,0 (5,0–16,0)	1050 x 330 x 1338	126	75	380–415, 3+N, 50
<b>PUHZ-ZRP140YKA</b>	14,0 (6,2–15,3)	16,0 (5,7–18,0)	1050 x 330 x 1338	132	75	380–415, 3+N, 50
<b>PUHZ-ZRP200YKA</b>	20,0 (9,0–22,4)	22,4 (9,0–25,0)	1050 x 330 x 1338	135	100	380–415, 3+N, 50
<b>PUHZ-ZRP250YKA</b>	25,0 (11,2–28,0)	27,0 (12,5–31,5)	1050 x 330 x 1338	141	100	380–415, 3+N, 50
<b>Standard Inverter (Regulacja mocy poprzez temperaturę powrotu powietrza)</b>						
<b>SUZ-KA35VA</b>	3,5 (1,0–3,9)	4,1 (0,9–5,09)	800 x 285 x 550	37	20	220–240, 1, 50
<b>SUZ-KA50VA</b>	5,0 (1,1–5,6)	5,9 (1,1–7,2)	840 x 330 x 850	53	30	220–240, 1, 50
<b>SUZ-KA60VA</b>	6,0 (1,1–6,3)	7,0 (0,9–8,0)	840 x 330 x 850	53	30	220–240, 1, 50
<b>SUZ-KA71VA</b>	7,1 (0,9–8,1)	8,0 (0,9–10,2)	840 x 330 x 850	58	30	220–240, 1, 50
<b>PUHZ-P100VHA</b>	9,4 (4,9–11,2)	11,2 (4,5–12,5)	950 x 330 x 943	75	50	220–240, 1, 50
<b>PUHZ-P100YHA</b>	9,4 (4,9–11,2)	11,2 (4,5–12,5)	950 x 330 x 1350	75	50	380–415, 3+N, 50
<b>PUHZ-P125VHA</b>	12,3 (5,5–14,0)	14,0 (5,0–16,0)	950 x 330 x 1350	99	50	220–240, 1, 50
<b>PUHZ-P125YHA</b>	12,3 (5,5–14,0)	14,0 (5,0–16,0)	950 x 330 x 1350	99	50	380–415, 3+N, 50
<b>PUHZ-P140VHA</b>	13,6 (5,5–15,0)	16,0 (5,0–18,0)	950 x 330 x 1350	123	50	220–240, 1, 50
<b>PUHZ-P140YHA</b>	13,6 (5,5–15,0)	16,0 (5,0–18,0)	950 x 330 x 1350	123	50	380–415, 3+N, 50
<b>PUHZ-P200YKA</b>	19,0 (9,0–22,4)	22,4 (9,0–25,0)	1050 x 330 x 1338	129	70	380–415, 3+N, 50
<b>PUHZ-P250YKA</b>	22,0 (11,2–28,0)	27,0 (12,5–31,5)	1050 x 330 x 1338	129	70	380–415, 3+N, 50

### Akcesoria do PAC-IF012B-E



#### Pilot przewodowy PAR-33MAA

Pilot przewodowy służy do nastawiania wartości zadanej w instalacjach z cyrkulacją powietrza powrotnego oraz do odczytywania parametrów na potrzeby serwisowania i diagnostyki





## Zestawy urządzeń Power Inverter z modułem sterującym zewnętrznym wymiennikiem PAC-IF013B-E



Power Inverter	Wydajność chłodnicza (kW)			Wydajność grzewcza (kW)			Wydatek powietrza		Urządzenia zewnętrzne PUHZ-ZRP							Interfejs PAC				
	Temperatura zewnętrzna 35 °C Wlot powietrza: 27 °C			Temperatura zewnętrzna 7 °C Wlot powietrza: 20 °C			Temperatura zewnętrzna -15 °C Wlot powietrza: 15 °C		min m³/h	max m³/h	50	60	71	100	125	140	200	250	IF013	SIF013
	Moc znamio- nowa	Min. moc	Max. moc	Moc znamio- nowa	Min. moc	Max. moc														
<b>1:1</b>																				
CU-ZRP5S	5,0	2,0	5,5	6,0	2,0	7,0	3,5	516	1080	1									1	
CU-ZRP6S	6,0	2,0	6,5	7,0	2,5	8,0	4,0	630	1260		1								1	
CU-ZRP7S	7,1	2,5	8,0	8,0	3,0	10,0	4,5	732	1440			1							1	
CU-ZRP10S	10,0	4,0	11,0	11,0	4,0	14,0	6,5	978	2016				1						1	
CU-ZRP12S	12,5	5,0	14,0	14,0	5,5	16,0	8,5	1290	2520					1					1	
CU-ZRP14S	14,0	5,5	15,0	16,0	6,0	18,0	9,5	1380	2880						1				1	
CU-ZRP19S	19,0	7,5	22,0	22,0	8,5	25,0	13,5	1956	4032							1			1	
CU-ZRP22S	22,0	8,5	28,0	27,0	10,5	31,5	16,5	2268	4860								1		1	1
<b>Kaskady</b>																				
CU-ZRP10C	10,0	2,0	11,0	12,0	2,0	14,5	7,0	1032	2160	2									1	1
CU-ZRP14C	14,0	2,5	16,0	16,0	3,0	20,0	9,5	1464	2880			2							1	1
CU-ZRP20C	20,0	4,0	22,5	22,0	4,0	28,0	13,5	1956	4032				2						1	1
CU-ZRP25C	25,0	5,0	28,0	28,0	5,5	32,0	17,0	2580	5040					2					1	1
CU-ZRP28C	28,0	5,5	30,5	32,0	6,0	36,0	19,5	2760	5760						2				1	1
CU-ZRP30C	30,0	6,0	34,0	33,0	6,5	42,0	20,0	2934	6048				3						1	2
CU-ZRP38C	38,0	7,5	44,5	44,0	8,5	50,0	27,0	3912	8064							2			1	1
CU-ZRP44C	44,0	8,5	56,0	54,0	10,5	63,0	33,0	4536	9720								2		1	1
CU-ZRP50C	50,0	10,0	56,0	56,0	11,0	64,0	34,5	5160	10080					4					1	3
CU-ZRP57C	57,0	11,0	67,0	66,0	13,0	75,0	40,5	5868	12096							3			1	2
CU-ZRP66C	66,0	13,0	84,0	81,0	16,0	94,5	50,0	6804	14580								3		1	2
CU-ZRP76C	76,0	15,0	89,5	88,0	17,5	100,0	54,5	7824	16128							4			1	3
CU-ZRP88C	88,0	17,5	112,0	108,0	21,5	126,0	66,5	9072	19440								4		1	3
CU-ZRP95C	95,0	19,0	112,0	110,0	22,0	125,0	68,0	9780	20160							5			1	4
CU-ZRP110C	110,0	22,0	140,0	135,0	27,0	157,5	83,5	11340	24300								5		1	4
CU-ZRP114C	114,0	22,5	134,0	132,0	26,0	150,0	81,5	11736	24192							6			1	5
CU-ZRP132C	132,0	26,0	168,0	162,0	32,0	189,0	100,0	13608	29160								6		1	5



## Zestawy urządzeń Zubadan Inverter z modułem sterującym zewnętrznym wymiennikiem PAC-IF013B-E

Zubadan	Wydajność chłodnicza (kW)			Wydajność grzewcza (kW)			Wydatek powietrza		Urządzenia zewnętrzne PUHZ-SHW				Interfejs PAC			
	Temperatura wewnętrzna 35 °C Wlot powietrza: 27 °C			Temperatura z ewnętrzna 7 °C Wlot powietrza: 20 °C			Temperatura zewnętrzna -15 °C Wlot powietrza: 15 °C		min m³/h	max m³/h	80	112	140	230	IF013	SIF013
	Moc znamionowa	Min. moc	Max. moc	Moc znamionowa	Min. moc	Max. moc										
<b>1:1</b>																
CU-SHW7S	7,1	2,5	8,0	8,0	3,0	10,0	8,0	732	1440	1					1	
CU-SHW10S	10,0	4,0	11,0	11,2	4,0	14,0	11,2	978	2016		1				1	
CU-SHW12S	12,5	5,0	14,0	14,0	5,5	16,0	14,0	1290	2520			1			1	
CU-SHW19S	19,0	7,5	22,0	22,4	8,5	25,0	22,4	1956	4032				1		1	
<b>Kaskady</b>																
CU-SHW14C	14,0	2,5	16,0	16,0	3,0	20,0	16,0	1464	2880	2					1	1
CU-SHW20C	20,0	4,0	22,0	22,4	4,0	28,0	22,4	1956	4032		2				1	1
CU-SHW21C	21,0	4,0	24,0	24,0	4,5	30,0	24,0	2196	4320	3					1	2
CU-SHW25C	25,0	5,0	28,0	28,0	5,5	32,0	28,0	2580	5040			2			1	1
CU-SHW30C	30,0	6,0	33,0	33,6	6,5	42,0	33,6	2934	6048		3				1	2
CU-SHW37C	37,0	15,0	42,0	42,0	16,5	48,0	42,0	3870	7560			3			1	2
CU-SHW38C	38,0	7,5	44,5	44,8	8,5	50,0	44,8	3912	8064				2		1	1
CU-SHW50C	50,0	10,0	56,0	56,0	11,0	64,0	56,0	5160	10080			4			1	3
CU-SHW57C	57,0	11,0	66,0	67,2	13,0	75,0	67,2	5868	12096				3		1	2
CU-SHW76C	76,0	15,0	88,0	89,6	17,5	100,0	89,6	7824	16128				4		1	3
CU-SHW95C	95,0	19,0	110,0	112,0	22,0	125,0	112,0	9780	20160				5		1	4
CU-SHW114C	114,0	22,5	132,0	134,4	26,5	150,0	134,4	11736	24192				6		1	5

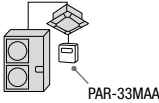
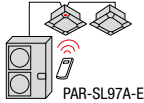
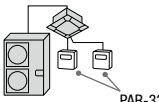
## Wykaz systemów sterowania

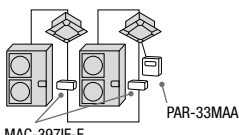
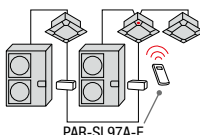
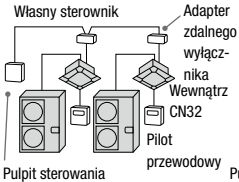
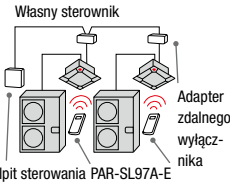
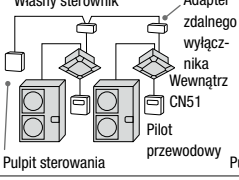
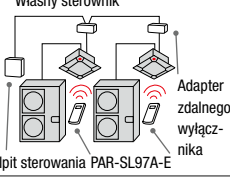
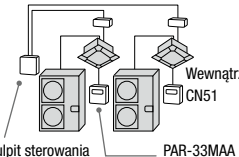
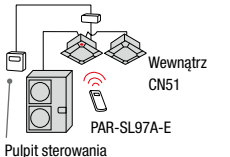
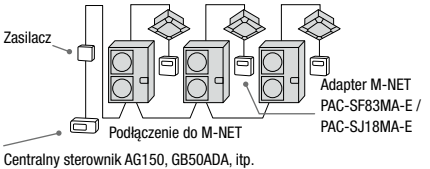
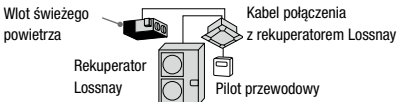
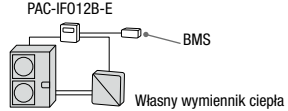
System	Przykładowy system		Funkcje	Wymagane akcesoria
	Pilot przewodowy	Pilot bezprzewodowy		
<b>Jeden pilot (standard)</b>			<ul style="list-style-type: none"> <li>Dowolność wyboru pilota przewodowego lub bezprzewodowego</li> </ul>	Nie są wymagane żadne akcesoria
<b>Dwa piloty</b> Klimatyzator może być obsługiwany przez 2 piloty znajdujące się w różnych miejscach.			<ul style="list-style-type: none"> <li>Do jednej grupy można podłączyć 2 piloty.</li> <li>Może być używany zarówno pilot przewodowy, jak i bezprzewodowy.</li> </ul>	Pilot przewodowy: <b>PAR-33MAA</b> Zestaw pilota przewodowego: <b>PAR-33MAA/PAC-SH29TC-E</b> Pilot bezprzewodowy: <b>PAR-SL97A-E</b> Zestaw pilota bezprzewodowego do PCA: <b>PAR-SL94B-E</b>
<b>Sterowanie centralne</b> Jeden sterownik może sterować większą liczbą instalacji równocześnie. Do każdego urządzenia zewnętrznego musi być przypisany inny adres obiegu chłodniczego.			<ul style="list-style-type: none"> <li>Jeden sterownik może sterować 16 obiegami chłodniczymi.</li> <li>Urządzenia zewnętrzne sterowane są niezależnie od siebie (WŁĄCZANIE/WYŁĄCZANIE).</li> <li>Podłączone mogą zostać 2 piloty.</li> </ul>	Jeśli stosowane jest urządzenie zewnętrzne typu SUZ lub MXZ, na każde urządzenie wewnętrzne wymagany jest jeden interfejs <b>MAC-397IF-E</b> (urządzenia zewnętrzne serii P nie wymagają żadnych akcesoriów)
<b>Sterowanie poprzez sygnał DC 12 V</b> Instalacja może być włączana/wyłączana na odległość. Dodatkowo istnieje możliwość zablokowania funkcji włączania/wyłączania w pilocie.			<ul style="list-style-type: none"> <li>W przypadku zablokowania pilota zablokowana jest tylko funkcja włączania/wyłączania. Wszystkie inne ustawienia można regulować (temperatura, biegi wentylatora itp.).</li> <li>Istnieje możliwość sterowania poprzez zewnętrzny programator czasowy.</li> </ul>	Adapter do zdalnego włączania/wyłączania: <b>PAC-SE55RA-E</b> własny sterownik
<b>Sterowanie poprzez sygnał impulsowy</b> Instalacja może być włączana/wyłączana na odległość.			<ul style="list-style-type: none"> <li>Wszystkie ustawienia można regulować (temperatura, biegi wentylatora itp.)</li> <li>Istnieje możliwość sterowania poprzez zewnętrzny programator czasowy.</li> </ul>	Adapter do zdalnego włączania/wyłączania: <b>PAC-SA88HA-E</b> własny sterownik
<b>Stan urządzenia</b> Istnieje możliwość sygnalizowania stanu roboczego klimatyzatora.			<ul style="list-style-type: none"> <li>Komunikaty o pracy i usterce mogą być wysyłane na zewnątrz i przetwarzane (współpraca z automatyką budynkową)</li> <li>Styk bezpotencjałowy w przypadku stosowania PAC-SF40, sygnał DC 12V w przypadku PAC-SA88HA-E</li> </ul>	Adapter do wysyłania komunikatów o pracy i usterce: <b>PAC-SA88HA-E</b> Adapter zdalnego wyłącznika: <b>PAC-SF40RM</b> (tylko w połączeniu z pilotem przewodowym) własny sterownik
<b>Centralne sterowanie</b> Proste sterowanie większą liczbą systemów z centralnego pulpitu sterowania.			<ul style="list-style-type: none"> <li>Zamontowanie adaptera w urządzeniu zewnętrznym umożliwia utworzenie systemu M-Net.</li> <li>Możliwość współpracy z systemami City Multi.</li> </ul>	Adapter M-Net: <b>PAC-SF83MA-E</b> (w przypadku urządzeń zewnętrznych SUZ/MXZ patrz seria M)
<b>Sterowanie rekuperatorem Lossnay</b>			<ul style="list-style-type: none"> <li>Rekuperator Lossnay uruchamiany będzie w momencie włączenia klimatyzatora.</li> </ul>	Kabel połączeniowy Slim-rekuperator (otrzymywany wraz z rekuperatorem Lossnay)
<b>Podłączenie własnego wymiennika ciepła</b>			<ul style="list-style-type: none"> <li>Moc urządzenia zewnętrznego można regulować z BMS. Istnieje także możliwość sterowania powietrzem nawiewanym.</li> </ul>	W przypadku regulacji mocy: zestaw przyłączeniowy: <b>PAC-IF012B-E</b> W przypadku sterowania powietrzem powrotnym: moduł sterujący zew. wymiennikiem: <b>PAC-IF012B-E</b> Sterownik: <b>PAR-33MAA</b>

Więcej informacji można znaleźć w instrukcjach Mitsubishi Electric.



## Ilość czynnika chłodniczego

### Urządzenia zewnętrzne

#### Ilość czynnika chłodniczego R32 Power Inverter

Urządzenia zewnętrzne PUZ-ZM wypełnione są fabrycznie ilością wystarczającą na 30 m długości instalacji (długość w jednym kierunku). Dodatkowe ilości czynnika chłodniczego wymagane w przypadku większych długości instalacji podane są w tabeli.

Urządzenia zewnętrzne	Dodatkowa ilość czynnika chłodniczego (jeden kierunek) w kg				
	31 – 40	41 – 50	51 – 60	61 – 75	76 – 100
mb instalacji chłodniczej liczone w jednym kierunku					
PUZ-ZM35VKA	0,15	0,3	–	–	–
PUZ-ZM50VKA	0,15	0,3	–	–	–
PUZ-ZM60VHA	0,4	0,8	0,8	–	–
PUZ-ZM71VHA	0,4	0,8	0,8	–	–
PUZ-ZM100V(Y)KA	0,4	0,8	1,2	1,8	2,8
PUZ-ZM125V(Y)KA	0,4	0,8	1,2	1,8	2,8
PUZ-ZM140V(Y)KA	0,4	0,8	1,2	1,8	2,8

#### Ilość czynnika chłodniczego R410A Power Inverter

Urządzenia zewnętrzne PUHZ-ZRP wypełnione są fabrycznie ilością wystarczającą na 30 mb długości instalacji (w jednym kierunku). Dodatkowe ilości czynnika chłodniczego wymagane w przypadku większych długości instalacji podane są w tabeli.

### Singlesplit R410A

Urządzenia zewnętrzne	Dodatkowa ilość czynnika chłodniczego (jeden kierunek) w kg				
	31 – 40	41 – 50	51 – 60	61 – 70	71 – 75
mb instalacji chłodniczej liczone w jednym kierunku					
PUHZ-ZRP35VKA	0,2	0,4	–	–	–
PUHZ-ZRP50VKA	0,2	0,4	–	–	–
PUHZ-ZRP60VHA	0,6	1,2	–	–	–
PUHZ-ZRP71VHA	0,6	1,2	–	–	–
PUHZ-ZRP100V(Y)KA	0,6	1,2	1,8	2,4	2,4
PUHZ-ZRP125V(Y)KA	0,6	1,2	1,8	2,4	2,4
PUHZ-ZRP140V(Y)KA	0,6	1,2	1,8	2,4	2,4
PUHZ-ZRP200YKA	0,9	1,8	2,7	3,6	*
PUHZ-ZRP250YKA	1,2	2,4	3,6	4,8	*

\* Patrz instrukcja planowania Mr. Slim.

#### Ilości czynnika chłodniczego R410A w urządzeniach Zubadan Inverter nowej generacji

Urządzenia zewnętrzne	Dodatkowa ilość czynnika chłodniczego (jeden kierunek) w kg				
	31 – 40 m	41 – 50 m	51 – 60 m	61 – 70 m	71 – 75 m
PUHZ-SHW112-140VHA-A / YHA-A	0,6	1,2	1,8	2,4	2,4

#### Ilości czynnika chłodniczego R410A w urządzeniach Standard Inverter

Urządzenie zewnętrzne PUHZ-P100 wypełnione jest fabrycznie ilością 2,7 kg, wystarczającą na 20 mb długości instalacji (w jednym kierunku). Urządzenia zewnętrzne PUHZ-P125–250 wypełnione są fabrycznie ilością wystarczającą na 30 mb długości instalacji. Wymagania dotyczące dłuższych instalacji chłodniczej podane są w tabeli.

Urządzenia zewnętrzne	Dodatkowa ilość czynnika chłodniczego (jeden kierunek) w kg				
	21 – 30	31 – 40	41 – 50	51 – 60	61 – 70
mb instalacji chłodniczej liczone w jednym kierunku					
PUHZ-P100VHA / YHA	0,6	1,2	1,8	–	–
PUHZ-P125VHA / YHA	–	0,6	1,2	–	–
PUHZ-P140VHA / YHA	–	0,6	1,2	–	–
PUHZ-P200YKA	–	0,9	1,8	2,7	3,6
PUHZ-P250YKA	–	1,2	2,4	3,6	4,8





## Schemat elektryczny systemów inwerterowych Mr. Slim

Zasilanie urządzenia zewnętrznego zależy od modelu

System 1:1

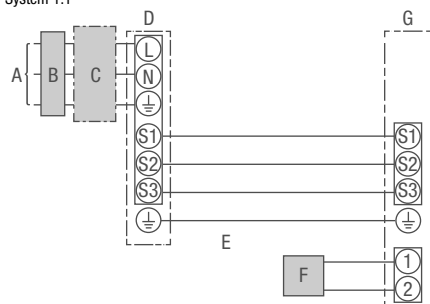

- A Zasilanie urządzenia zewnętrznego
- B Wyłącznik różnicowo-prądowy
- C Bezpiecznik
- D Urządzenie zewnętrzne
- E Przewód łączący urządzenie wewnętrzne i zewnętrzne
- F Sterownik
- G Urządzenie wewnętrzne (jednostki o indeksie wydajności 200 i 250 wymagają osobnego zasilania)

Multisplit-System Duo/Trio/Quattro

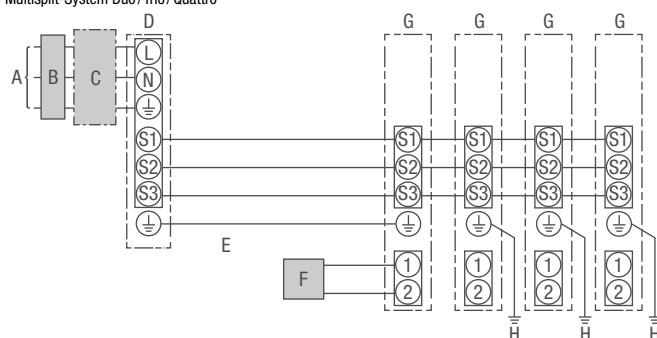

- A Przyłącze sieciowe instalacji zewnętrznej
- B Wyłącznik różnicowo-prądowy
- C Wyłącznik lub odłącznik
- D Instalacja zewnętrzna
- E Kabel połączeniowy urządzenie wewnętrzne - instalacja zewnętrzna
- F Sterownik
- G Urządzenie wewnętrzne
- H Przewód uziemiający urządzenia wewnętrzne

### Parametry przewodów sterujących łączących urządzenie wewnętrzne i zewnętrzne

<b>Liczba żył i przekrój przewodu (mm<sup>2</sup>)</b>	Urządzenie wewnętrzne – zewnętrzne	*	4 x 1,5 mm <sup>2</sup>
	Przyłącze sterownika	**	2 x 0,3 mm <sup>2</sup>
<b>Napięcie znamionowe obwodu</b>	Urządzenie wewnętrzne – zewnętrzne	***	AC 230 V
	Urządzenie wewnętrzne – zewnętrzne	***	DC 24 V
	Przyłącze sterownika	***	DC 12 V

\* W przypadku instalacji o indeksie wydajności 35–140 maks. 45 m  
Jeśli przekrój przewodu wynosi 2,5 mm<sup>2</sup>, maks. 50 m  
Jeśli przekrój przewodu wynosi 2,5 mm<sup>2</sup> i S3 jest rozwartry, maks. 80 m  
W przypadku instalacji o indeksie wydajności 200–250 maks. 18 m  
Jeśli przekrój przewodu wynosi 2,5 mm<sup>2</sup>, maks. 30 m

Jeśli przekrój przewodu wynosi 4 mm<sup>2</sup> i S3 jest rozwartry, maks. 50 m  
Jeśli przekrój przewodu wynosi 6 mm<sup>2</sup> i S3 jest rozwartry, maks. 80 m

\*\* Sterownik wyposażony jest w przewód elektryczny o długości 10 m.  
Maks. możliwa długość przewodu 500 m

\*\*\* Dane nie zawsze obowiązują w stosunku do przewodu uziemiającego.

Zacisk S3 przewodzi prąd stały 24 V w stosunku do zacisku S2. Zaciski S3 i S1 nie są od siebie odizolowane elektrycznie poprzez transformator lub inny aparat elektryczny.

### Wskazówki:

- Przekrój przewodu elektrycznego musi spełniać wymagania obowiązujących przepisów.
- Jako przewód do zasilania elektrycznego i połączenia między instalacją wewnętrzną a zewnętrzną należy użyć przewód giętki z powłoką polichloroprenową (spełniający specyfikację 60245 IEC 57).
- Żyłę uziemiającą wyprowadzić dłuższą niż pozostałe żyły przewodu zasilającego/komunikacyjnego.



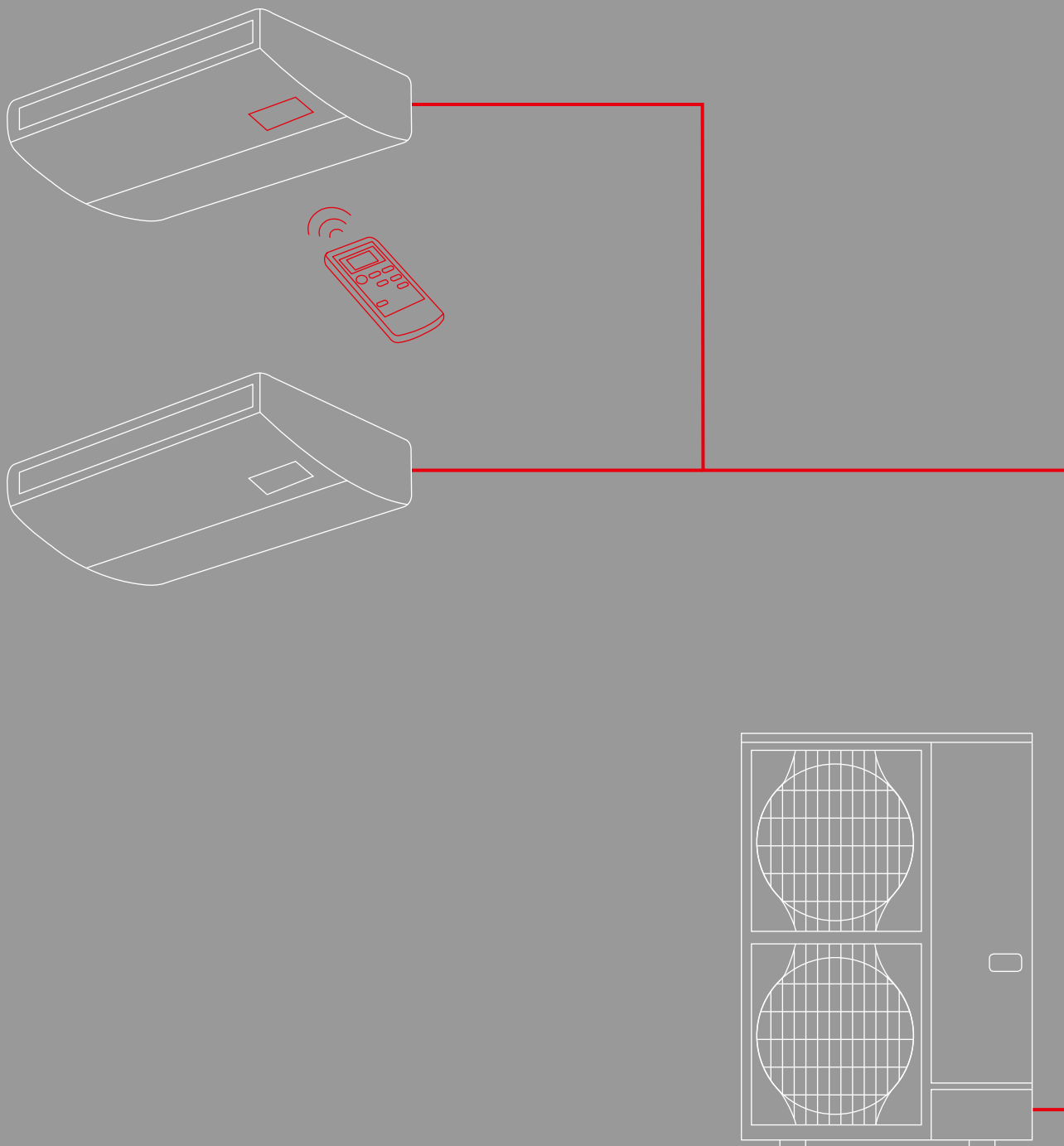

# MULTI SPLIT ZASADA DZIAŁANIA I AKCESORIA

## Tryb symultaniczny Multi Split

### Rozdzielacz czynnika chłodniczego

#### Symultaniczna praca od 2 do 4 urządzeń wewnętrznych (na każdą strefę użytkowania)

- Do jednego urządzenia zewnętrznego Mr. Slim serii PUAZ-P/-ZRP/-SHW i PUZ-ZM można, zależnie od mocy, podłączyć dwa, trzy lub cztery urządzenia wewnętrzne w trybie równoległym.
- Mogą to być także różne modele urządzenia wewnętrzne. Potrzebny jest do tego tylko jeden sterownik połączony z urządzeniem Master, który steruje każdą następną jednostką wewnętrzną.
- Seria Mr. Slim sprawdza się zwłaszcza w dużych pomieszczeniach, takich jak biura lub lokale sklepowe o dużej powierzchni. Ponieważ aktywny jest tylko czujnik temperatury wnętrza w urządzeniu master (w zależności od konfiguracji), wszystkie urządzenia wewnętrzne układu Multi Split muszą być zamontowane w jednym pomieszczeniu (jednej strefie użytkowania).

#### Zastosowanie rozdzielacza Multi Split

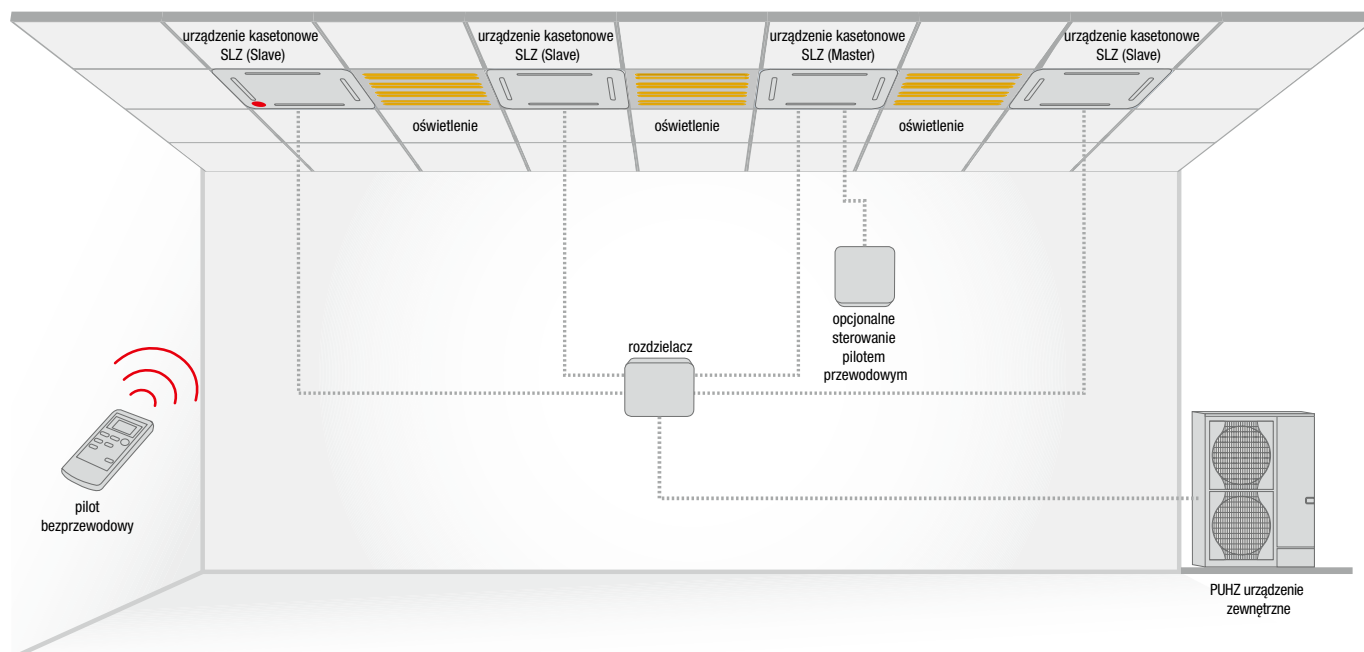



#### Zestawienia Multi Split z urządzeniami zewnętrznymi

PUHZ-P, PUAZ-ZRP, PUAZ-SHW				
Indeks wydajności	Duo 50:50	Duo 50:50	Trio 33:33:33	Quattro 25:25:25:25
71	35 + 35			
100 / SHW112	50 + 50			
125 / SHW140	60 + 60			
140	71 + 71		50 + 50 + 50	
200		100 + 100	60 + 60 + 60	50 + 50 + 50 + 50
250		125 + 125	71 + 71 + 71	60 + 60 + 60 + 60
Rozdzielacz R410A	MSDD-50TR-E	MSDD-50WR-E	MSDT-111R-E	MSDF-1111R-E
Rozdzielacz R32	MSDD-50TR2-E		MSDT-111R2-E	

#### Pasujące urządzenia wewnętrzne

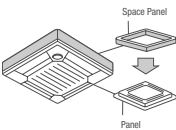
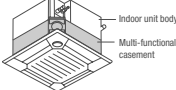
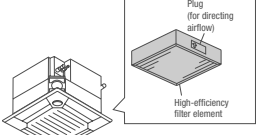
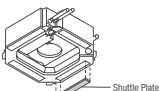
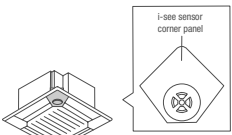
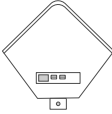
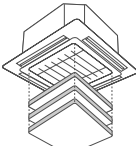

Typ	Indeks wydajności
Urządzenie kasetonowe 4-stronne o wymiarze rastra euro SLZ-KF	35 – 60
Urządzenia kasetonowe 4-stronne PLA-ZM / PLA-RP	35 – 125
Urządzenia kanałowe do zabudowy PEAD-M	35 – 125
Urządzenia podstropowe PCA-RP	35 – 125
Urządzenia ściienne PKA-M	35 – 100
Urządzenia przypodłogowe PSA-RP	71 – 125

**Akcesoria do urządzeń/jednostki wewnętrzne**

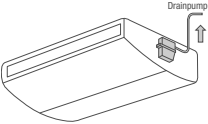
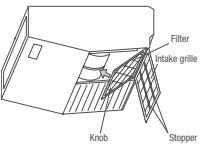
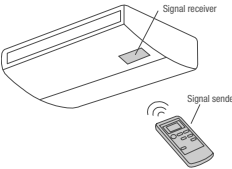
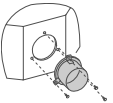
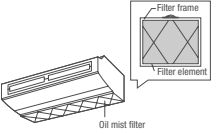
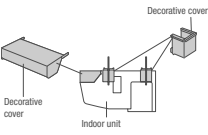
Nazwa	Opis
<b>PLA-RP / ZM EA</b>	<b>Urządzenie kasetonowe 4-stronne</b>
	<b>Panel</b> Umożliwia montaż przy małej ilości miejsca w suficie. Wymagana wysokość zabudowy jest o 40 mm mniejsza.
<b>PAC-SJ65AS-E</b>	do PLA-RP / ZM35-140EA
	<b>Kaseta wielofunkcyjna do filtra klasy EU7</b> Służy do doprowadzania świeżego powietrza do jednostki kasetonowej. Maksymalny udział świeżego powietrza w znamionowej ilości powietrza wynosi 20 %. Do montażu między urządzeniem a maskownicą, wysokość zabudowy 135 mm.
<b>PAC-SJ41TM-E</b>	do PLA-RP / ZM35-140EA
	<b>Filtr klasy EU7</b> Wkład filtra wysokowydajnego do umieszczenia w komorze świeżego powietrza PAC-SH53TM-E. Stopień filtracji filtra wynosi 65 %, trwałość około 2500 roboczych godzin.
<b>PAC-SH59KF-E</b>	do PLA-RP / ZM35-140EA z komorą świeżego powietrza PAC-SJ41TM-E
	<b>Zamknięcie wylotu</b> Maskownice zamykające montowane są w otworze wylotu powietrza, aby zamknąć maksymalnie 2 wyloty powietrza.
<b>PAC-SJ37SP-E</b>	do PLA-RP / ZM35-140EA
	<b>3D i-see Sensor</b> 3D i-see Sensor mierzy temperaturę przy podłodze i przeciwdziała zjawisku rozwarstwienia temperatur, sterując automatycznie wentylatorem. Dzięki lepszemu rozkładowi temperatur czas sprężarki jest krótszy a zużycie energii mniejsze.
<b>PAC-SE1ME-E</b>	do PLA-RP / ZM35-140EA
	<b>Odbiornik podczerwieni pilota bezprzewodowego</b> Odbiornik podczerwieni może być wbudowany w maskownicę. Do obsługi wymagany jest pilot PAR-SL97A.
<b>PAR-SE9FA-E</b>	do PLA-RP / ZM35-140EA
	<b>Automatycznie opuszczany grill</b> Za pomocą sterownika filtr można opuścić o 4 m. Ułatwia to czyszczenie filtra w wysokich pomieszczeniach.
<b>PLP-6EAJ</b>	für PLA-RP / ZM35-140EA
<b>PLA-RP EA / PLA-ZM EA</b>	<b>Urządzenie kasetonowe 4-stronne</b>
	<b>Pilot bezprzewodowy</b> Pilot bezprzewodowy do obsługi urządzenia. Dodatkowo wymagany jest odbiornik PAR-SA9FA-E.
<b>PAR-SL100A-E</b>	do PLA-RP / ZM35-140EA

Nazwa	Opis
<b>PLA-RP BA</b>	<b>Urządzenie kasetonowe 4-stronne</b>
	<b>Pilot przewodowy Deluxe</b> Pilot przewodowy Deluxe z podświetlonym tłem i programatorem tygodniowym.
<b>PAR-33MAA</b>	do PLA-RP / ZM35-140EA
<b>PCA-M KA</b>	<b>Urządzenia podstropowe</b>
	<b>Pompka skroplin</b> Wbudowana w urządzeniu pompka skroplin tłoczy skroplin w górę.
<b>PAC-SJ92DM-E</b>	do PCA-M35 / 50KA
<b>PAC-SJ94DM-E</b>	do PCA-M60KA
<b>PAC-SJ93DM-E</b>	do PCA-M71-140KA
	<b>Filtr wysokowydajny</b> Filtr wysokowydajny zastępujący standardowy filtr powietrza. Filtr wysokowydajny nie może być używany równocześnie ze standardowym.
<b>PAC-SH88KF-E</b>	do PCA-M35/50KA
<b>PAC-SH89KF-E</b>	do PCA-M60/71KA
<b>PAC-SH90KF-E</b>	do PCA-M100-140KA
	<b>Pilot bezprzewodowy</b> Zestaw pilota bezprzewodowego składa się z pilota bezprzewodowego (nadajnika), uchwytu ściennego i odbiornika wkładanego w etykietę na spodzie urządzenia.
<b>PAR-SL94B-E</b>	do PCA-M35-140KA
<b>PCA-RP HA</b>	<b>Urządzenia podstropowe ze stali nierdzewnej</b>
	<b>Okrągłe przyłącze</b> Przyłącze dopływu świeżego powietrza, ø 200 mm.
<b>PAC-SF280F-E</b>	do PCA-RP71HAQ
	<b>Filtr zamienny</b> Zamienne filtry mgły olejowej, opakowanie 12 sztuk.
<b>PAC-SG38KF-E</b>	do PCA-RP71HAQ
	<b>Maskownica oddzielająca</b> Montowana między urządzeniem a sufitem, zapobiega wnikaniu pyłu i zanieczyszczeń.
<b>PAC-SF81KC-E</b>	do PCA-RP71HAQ

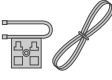
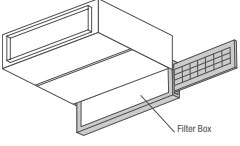
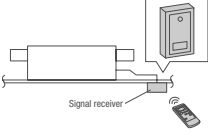
## Akcesoria do urządzeń/jednostki wewnętrzne

Nazwa	Opis
<b>PKA-RP HAL / KAL</b>	<b>Urządzenia ściennie</b>
	<b>Pompka skroplin</b> Pompka skroplin ma własną obudowę i przeznaczona jest do montażu na lewo od urządzenia ściennego, ponieważ tam znajduje się króciec ssący pompy. Wysokość tłoczenia wynosi 800 mm.
<b>PAC-SH75DM-E</b>	do PKA-M35/50HAL
<b>PAC-SH94DM-E</b>	do PKA-M60-100KAL
	<b>Wtyczka do podłączenia pilota przewodowego</b> Umożliwia podłączenie pilota przewodowego do jednostek ściennych. Zastosowanie pilota przewodowego stanowi warunki działania adaptera zdalnego nadzorowania PAC-SF40RM-E.
<b>PAC-SH29TC-E</b>	do PKA-M35/50HAL, PKA-RP60-100KAL
<b>PEAD-RP JAQ / PEA-RP GAQ</b>	<b>Urządzenia kanałowe</b>
	<b>Skrzynki filtra</b> Skrzynki filtra umożliwiają wysuwanie filtra w bok lub do dołu także w przypadku kanału podłączonego po stronie ssawnej. Do skrzynek filtra wkładany jest filtr powietrza otrzymany w zestawie z jednostką wewnętrzną.
<b>PAC-KE92TB-E</b>	do PEAD-M35/50JAQ
<b>PAC-KE93TB-E</b>	do PEAD-M60/71JAQ
<b>PAC-KE94TB-E</b>	do PEAD-M100/125JAQ
<b>PAC-KE95TB-E</b>	do PEAD-M140JAQ
	<b>Odbiornik podczerwieni</b> Zewnętrzny odbiornik podczerwieni do montażu natynkowego.
<b>PAR-SA9CA-E</b>	do PEAD-RP35-140JAQ, PEA-RP200/250WKA
	<b>Pilot bezprzewodowy</b> Pilot bezprzewodowy do obsługi urządzenia. Dodatkowo wymagany jest odbiornik PAR-SA9CA-E.
<b>PAR-SL97A-E</b>	do PEAD-M35-140JA, PEA-RP200/250WKA

## Akcesoria do urządzeń/urządzenia zewnętrzne

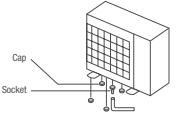
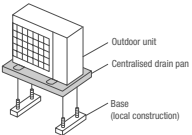
Nazwa	Opis
<b>PUHZ-P</b>	<b>Urządzenia zewnętrzne Standard Inverter</b>
	<b>Króciec odpływu skroplin</b> Króciec odpływu skroplin umożliwia odprowadzanie powstających skroplin. Zestaw składa się z zatyczki, odpływu, izolacji cieplej i materiałów montażowych.
<b>PAC-SG61DS-E</b>	do PUHZ-P100-250
	<b>Taca skroplin</b> Umożliwia zbieranie i centralne odprowadzanie powstających skroplin.
<b>PAC-SH97DP-E</b>	do PUHZ-P100-250

## Akcesoria do urządzeń/jednostki zewnętrzne

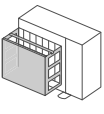
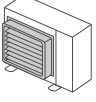
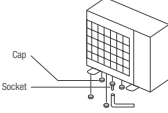
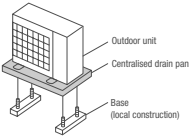
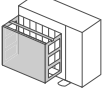
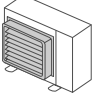
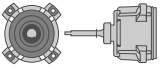
Nazwa	Opis
<b>PUHZ-P</b>	<b>Urządzenia zewnętrzne Standard Inverter</b>
	<b>Ośłona wylotu powietrza</b> Umożliwia chłodzenie przy temperaturze do -15°C
<b>PAC-SH95AG-E</b>	do PUHZ-P100-250 wymagane są 2 sztuki do PUHZ-P200/250 wymagane są 2 sztuki
	<b>Nakładka ukierunkowania powietrza</b> Za pomocą nakładki ukierunkowania powietrza można skierować strumień powietrza w górę, w dół lub na bok.
<b>PAC-SH96SG-E</b>	do PUHZ-P100-250 wymagane są 2 sztuki do PUHZ-P200/250 wymagane są 2 sztuki
<b>PUHZ-ZRP / PUZ-ZM</b>	<b>Urządzenia zewnętrzne Power Inverter</b>
	<b>Króciec odpływu skroplin</b> Króciec odpływu skroplin umożliwia odprowadzanie powstających skroplin. Zestaw składa się z zatyczki, odpływu, izolacji cieplej i materiałów montażowych.
<b>PAC-SJ08DS-E</b>	do PUHZ-ZRP35/50 i PUZ-ZM35/50
<b>PAC-SG61DS-E</b>	do PUHZ-ZRP60-250 i PUZ-ZM60-140
	<b>Taca skroplin</b> Umożliwia zbieranie i centralne odprowadzanie powstających skroplin.
<b>PAC-SG63DP-E</b>	do PUHZ-ZRP35/50 i PUZ-ZM35/50
<b>PAC-SG64DP-E</b>	do PUHZ-ZRP60/71 i PUZ-ZM60/71
<b>PAC-SH97DP-E</b>	do PUHZ-ZRP100-250 i PUZ-ZM100-140
	<b>Ośłona wylotu powietrza</b> umożliwia chłodzenie przy temperaturze do -15°C.
<b>PAC-SJ06AG-E</b>	do PUHZ-ZRP35/50 i PUZ-ZM35/50
<b>PAC-SH63AG-E</b>	do PUHZ-ZRP60/71 i PUZ-ZM60/71
<b>PAC-SH95AG-E</b>	do PUHZ-ZRP100-250 i PUZ-ZM100-140 Na każdą jednostkę zewnętrzną wymagane są 2 sztuki
	<b>Nakładka ukierunkowania powietrza</b> Za pomocą nakładki ukierunkowania powietrza można skierować strumień powietrza w górę, w dół lub na bok.
<b>PAC-SJ07SG-E</b>	do PUHZ-ZRP35/50 i PUZ-ZM35/50
<b>PAC-SG59SG-E</b>	do PUHZ-ZRP60/71 i PUZ-ZM60/71
<b>PAC-SH96SG-E</b>	do PUHZ-ZRP100-250 i PUZ-ZM100-140 Na każdą jednostkę zewnętrzną wymagane są 2 sztuki
	<b>Silnik wentylatora o wzmocnionym sprzężu</b> Dzięki mocniejszemu silnikowi wentylatora urządzenie zewnętrzne może wytwarzać zewnętrzny spręż statyczny 30 Pa.
<b>PAC-SJ71FM-E</b>	do PUHZ-ZRP100/125/140 i PUZ-ZM100/125/140 wymagane są 2 sztuki na każde urządzenie zewnętrzne

## Akcesoria do urządzeń / urządzenia zewnętrzne

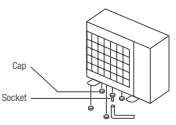
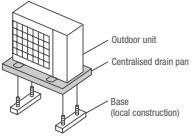
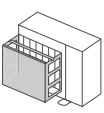
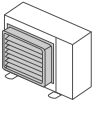
Nazwa	Opis
<b>PUHZ-SHW</b>	<b>Jednostki zewnętrzne Zubadan Inverter</b>
	<b>Króciec odpływu skroplin</b> Króciec odpływu skroplin umożliwia odprowadzanie powstających skroplin. Zestaw składa się z zatyczki, odpływu, izolacji cieplnej i materiałów montażowych.
<b>PAC-SG61DS-E</b>	do PUHZ-SHW80-230
	<b>Taca skroplin</b> Umożliwia zbieranie i centralne odprowadzanie powstających skroplin.
<b>PAC-SG64DP-E</b>	do PUHZ-SHW80-140
<b>PAC-SH97DP-E</b>	do PUHZ-SHW230
	<b>Ośłona wylotu powietrza</b> umożliwia chłodzenie przy temperaturze do -15°C.
<b>PAC-SH63AG-E</b>	do PUHZ-SHW80-140 Na każdą jednostkę zewnętrzną wymagane są 2 sztuki
	<b>Nakładka ukierunkowania powietrza</b> Za pomocą nakładki ukierunkowania powietrza można skierować strumień powietrza w górę, w dół lub na bok.
<b>PAC-SG59SG-E</b>	do PUHZ-SHW80-140 Na każdą jednostkę zewnętrzną wymagane są 2 sztuki
<b>PAC-SH96SG-E</b>	do PUHZ-SHW230 Na każdą jednostkę zewnętrzną wymagane są 2 sztuki

## Akcesoria sterownicze

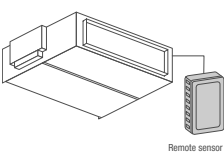
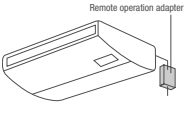
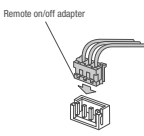
Nazwa	Opis
	<b>Akcesoria sterownicze</b>
	<b>Dodatkowy czujnik temperatury pomieszczenia</b> Zestaw składa się z czujnika temperatury, 2-żyłowego kabla połączeniowego o długości 12 m i materiałów montażowych.
<b>PAC-SE41TS-E</b>	
	<b>Adapter zdalnej kontroli pracy; sygnał impulsowy</b> Działa tylko z urządzeniami z pilotem przewodowym. Umożliwia dobudowanie układu do zdalnego włączania/wyłączania (w odległości maks. 10 m) i układu zdalnego nadzorowania (komunikaty o usterce i pracy wyprowadzane są w postaci styku bezpotencjałowego, maks. odległość 100 m). Układ do zdalnego włączania/wyłączania, wyświetlacz komunikatów o usterce i pracy oraz okablowanie we własnym zakresie.
<b>PAC-SF40RM-E</b>	
	<b>Adapter zdalnego włącz/wyłącz; sygnał progowy</b> Adapter zdalnego wyłącznika składa się z wtyczki z okablowaniem, która umożliwia dobudowanie układu do zdalnego włączania/wyłączania (długość okablowania 2 m, możliwość przedłużenia do maks. 10 m). Wyłącznik, przekaźnik, programator czasowy i okablowanie we własnym zakresie.
<b>PAC-SE55RA-E</b>	

## Akcesoria sterownicze

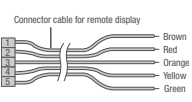
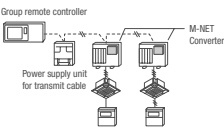
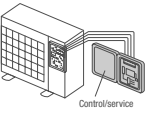
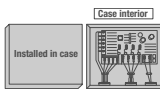
Nazwa	Opis
	<b>Akcesoria sterownicze</b>
	<b>Adapter zdalnego monitorowania pracy</b> Do podłączania do jednostek wewnętrznych Mr. Slim. Komunikaty o usterce i pracy wyprowadzane są w postaci sygnału 12 V DC. Ten sygnał 12 V może zostać przeniesiony na przekaźnik w celu dalszego przetwarzania. Wymagany jest własny przekaźnik o mocy maks. 0,9 W.
<b>PAC-SA88HA-E</b>	
	<b>Adapter A/M Net</b> do wszystkich jednostek zewnętrznych Mr. Slim. Konwerter A/M Net umożliwia wymianę danych między urządzeniami serii Mr. Slim ze sterownikiem A i urządzeniami serii City Multi z magistralą danych M-Net. Dzięki temu klimatyzatory Mr. Slim w prosty sposób można podłączać do instalacji City Multi. Na każdą jednostkę zewnętrzną Mr. Slim wymagany jest jeden adapter.
<b>PAC-SJ96MA-E</b>	do PUHZ-ZRP35/50, PUZ-ZM35/50
<b>PAC-SJ95MA-E</b>	do PUHZ-P100-250, PUHZ-ZRP60-140, PUZ-ZM60-140, PUHZ-ZRP200/250, PUHZ-SHW112-140
	<b>Wyświetlacz serwisowy</b> Do urządzeń zewnętrznych serii PUHZ i PUZ. Wyświetlacz serwisowy wymagany jest do wskazywania maksymalnie 40 danych roboczych, jak np. prąd roboczych temperatura gazu gorącego lub czas pracy sprężarki.
<b>PAC-SK52ST</b>	
	<b>Moduł sterujący zewnętrznym wymiennikiem</b> Moduł do podłączania zewnętrznych wymienników ciepła do jednostek zewnętrznych Mr. Slim. Należy uwzględnić szczegółowy opis zamieszczony na stronie 125.
<b>PAC-IF012B-E</b>	
	<b>Moduł komunikacyjny EIB</b> Poprzez ten moduł możliwe jest sterowanie urządzeniem Mr. Slim bezpośrednio poprzez protokół EIB/KNX. Interfejs podłączany jest w jednostce wewnętrznej. Zakres funkcji zależy od projektu.
<b>ME-AC/KNX1</b>	
	<b>Interfejs Modbus</b> Interfejs do podłączania systemów Mr. Slim do automatyki budynkowej Modbus. Podłączenie odbywa się w jednostce wewnętrznej. Zakres funkcji zależy od projektu.
<b>ME-AC-MBS-1</b>	
	<b>BACnet Schnittstelle</b> Interfejs do integracji systemów Mr. Slim z automatyką budynkową BACnet. Podłączenie odbywa się w jednostce wewnętrznej. Zakres funkcji zależy od projektu.
<b>ME-AC-BAC-1</b>	



# Przeгляд akcesoriów

Urządzenia wewnętrzne	Filtry							Sterowanie przewodowe					Sterowanie bezprzewodowe					
	Filtr wymienny (12 sztuk/zestaw)	Element wysokowydajnego filtra	Kaseta wielofunkcyjna do filtra klasy EU7	Pompka skroplin	Interfejs do podłączenia grup urządzeń	Interfejs M-Net dla MX2 i SUZ	MELCloud WiFi Adapter	Pilot przewodowy Deluxe	Pilot przewodowy Kompakt	Pilot przewodowy dotykowy	Adapter do podłączenia pilota przewodowego	Pilot bezprzewodowy (odbiornik)	Zestaw pilota bezprzewodowego	Dodatki czujnik temperatury pomieszczenia	Adapter zdalnego włącz/wyłącz; sygnał progowy	Adapter zdalnej kontroli pracy; sygnał impulsowy	Adapter zdalnego monitorowania pracy (sygnał wyprzedzający 12 V DC)	Automatycznie opuszczany grill
	PAC-xxx	PAC-xxxKF-E	PAC-SJ41TME	PAC-xDM-E	MAC-3971F-E	MAC-3331F-E	MAC-5671F-E	PAR-33MAA-J	PAC-YT-52CRA		PAC-SH29TC-E	PAR-SE¹	PAR-SL94B-E	PAC-SE41TS-E	PAC-SE55RA-E	PAC-SF40RM-E	PAC-SA88HA-E	PLP6EAJ
<b>Urządzenia wewnętrzne kasetonowe</b>																		
PLA-RP35EA		SH59	•		•¹	•¹	•	•	•	•		9FA-E		•	•	•³	•	•
PLA-RP50EA		SH59	•		•¹	•¹	•	•	•	•		9FA-E		•	•	•³	•	•
PLA-RP60EA		SH59	•		•¹	•¹	•	•	•	•		9FA-E		•	•	•³	•	•
PLA-RP71EA		SH59	•		•¹	•¹	•	•	•	•		9FA-E		•	•	•³	•	•
PLA-RP100EA		SH59	•		•¹	•¹	•	•	•	•		9FA-E		•	•	•³	•	•
PLA-RP125EA		SH59	•		•¹	•¹	•	•	•	•		9FA-E		•	•	•³	•	•
PLA-RP140EA		SH59	•		•¹	•¹	•	•	•	•		9FA-E		•	•	•³	•	•
PLA-ZM35EA		SH59	•		•¹	•¹	•	•	•	•		9FA-E		•	•	•³	•	•
PLA-ZM50EA		SH59	•		•¹	•¹	•	•	•	•		9FA-E		•	•	•³	•	•
PLA-ZM60EA		SH59	•		•¹	•¹	•	•	•	•		9FA-E		•	•	•³	•	•
PLA-ZM71EA		SH59	•		•¹	•¹	•	•	•	•		9FA-E		•	•	•³	•	•
PLA-ZM100EA		SH59	•		•¹	•¹	•	•	•	•		9FA-E		•	•	•³	•	•
PLA-ZM125EA		SH59	•		•¹	•¹	•	•	•	•		9FA-E		•	•	•³	•	•
PLA-ZM140EA		SH59	•		•¹	•¹	•	•	•	•		9FA-E		•	•	•³	•	•
<b>Urządzenia kanałowe</b>																		
PEAD-M35JA					•¹	•¹	•	•	•	•		9CA-E		•	•	•³	•	•
PEAD-M50JA					•¹	•¹	•	•	•	•		9CA-E		•	•	•³	•	•
PEAD-M60JA					•¹	•¹	•	•	•	•		9CA-E		•	•	•³	•	•
PEAD-MP71JA					•¹	•¹	•	•	•	•		9CA-E		•	•	•³	•	•
PEAD-M100JA					•¹	•¹	•	•	•	•		9CA-E		•	•	•³	•	•
PEAD-M125JA					•¹	•¹	•	•	•	•		9CA-E		•	•	•³	•	•
PEAD-M140JA					•¹	•¹	•	•	•	•		9CA-E		•	•	•³	•	•
PEA-RP200WKA						•¹	•	•	•	•				•	•	•³	•	•
PEA-RP250WKA						•¹	•	•	•	•				•	•	•³	•	•
<b>Urządzenia ściennie</b>																		
PKA-M35HAL				SH75		•	•	•⁵	•¹	•	•			•	•	•	•	•
PKA-M50HAL				SH75		•	•	•⁵	•¹	•	•			•	•	•	•	•
PKA-M60KAL				SH94		•	•	•⁵	•¹	•	•			•	•	•	•	•
PKA-M71KAL				SH94		•	•	•⁵	•¹	•	•			•	•	•	•	•
PKA-M100KAL				SH94		•	•	•⁵	•¹	•	•			•	•	•	•	•
<b>Urządzenia podstropowe</b>																		
PCA-M35KA		SH88		SJ92	•¹	•¹	•	•	•	•				•	•	•³	•	•
PCA-M50KA		SH88		SJ92	•¹	•¹	•	•	•	•				•	•	•³	•	•
PCA-M60KA		SH89		SJ94	•¹	•¹	•	•	•	•				•	•	•³	•	•
PCA-M71KA		SH89		SJ93	•¹	•¹	•	•	•	•				•	•	•³	•	•
PCA-M100KA		SH90		SJ93	•¹	•¹	•	•	•	•				•	•	•³	•	•
PCA-M125KA		SH90		SJ93	•¹	•¹	•	•	•	•				•	•	•³	•	•
PCA-M140KA		SH90		SJ93	•¹	•¹	•	•	•	•				•	•	•³	•	•
PCA-RP71HAQ	SG38KF-E				•¹	•¹	•	•	•	•				•	•	•³	•	•
<b>Urządzenia wolnostojące</b>																		
PSA-RP71KA								•						•	•	•³	•	•
PSA-RP100KA								•						•	•	•³	•	•
PSA-RP125KA								•						•	•	•³	•	•
PSA-RP140KA								•						•	•	•³	•	•

¹ Urządzenia Mr. Slim z SUZ i MX2 ² MAC-3971F-E niezbędny ³ Nie może być używany ze sterownikiem bezprzewodowym

⁴ Dla każdego urządzenia wewnętrznego wymagane są dwie sztuki ⁵ PAC-SH29TC-E niezbędny

Urządzenia zewnętrzne	Opcje				Nakładka ukierunkowania powietrza			Osłona wylotu powietrza			Króciec odpływu skroplin		Taca skroplin			Interfejs M-NET		Wyswietlacz serwisowy	
	Rozdzielacz		Trio	Quattro															
	Duo																		
	MSDD-50**	MSDD-50WR-E	MSDT-111**	MSDF-111TR-E	PAC-SJ07SG-E	PAC-SG65SG-E	PAC-SH65SG-E	PAC-SJ06AG-E	PAC-SH63AG-E	PAC-SH65AG-E	PAC-SJ08DS-E	PAC-SG61DS-E	PAC-SG63DP-E	PAC-SG64DP-E	PAC-SH-97DP-E	PAC-SJ-19MA-E	PAC-SF-63MA-E	PAC-SKG2ST	
<b>Zubadan</b>																			
PUHZ-SHW80VHA						•¹												•	•
PUHZ-SHW112VHA	•					•¹												•	•
PUHZ-SHW112YHA	•					•¹												•	•
PUHZ-SHW140YHA	•					•¹												•	•
<b>Power inverter R410A R32</b>																			
PUHZ-ZRP35VKA / PUZ-ZM35VKA						•				•			•				•		•
PUHZ-ZRP50VKA / PUZ-ZM50VKA						•				•			•				•		•
PUHZ-ZRP60VHA / PUZ-ZM60VHA						•				•			•				•		•
PUHZ-ZRP71VHA / PUZ-ZM71VHA						•				•			•				•		•
PUHZ-ZRP100VKA / PUZ-ZM100VKA	TR-E/TR2-E									•¹			•¹				•		•
PUHZ-ZRP100YKA / PUZ-ZM100YKA	TR-E/TR2-E									•¹			•¹				•		•
PUHZ-ZRP125VKA / PUZ-ZM125VKA	TR-E/TR2-E									•¹			•¹				•		•
PUHZ-ZRP125YKA / PUZ-ZM125YKA	TR-E/TR2-E									•¹			•¹				•		•
PUHZ-ZRP140VKA / PUZ-ZM140VKA	TR-E/TR2-E				R-E / R2-E					•¹			•¹				•		•
PUHZ-ZRP140YKA / PUZ-ZM140YKA	TR-E/TR2-E				R-E / R2-E					•¹			•¹				•		•
PUHZ-ZRP200YKA		•			R-E					•¹			•¹				•		•
PUHZ-ZRP250YKA		•			R-E					•¹			•¹				•		•
<b>Inverter</b>																			
PUHZ-P100VKA	•									•			•				•		•
PUHZ-P100YKA	•									•			•				•		•
PUHZ-P125VKA	•									•¹			•¹				•		•
PUHZ-P125YKA	•									•¹			•¹				•		•
PUHZ-P140VKA	•									•¹			•¹				•		•
PUHZ-P140YKA	•									•¹			•¹				•		•
PUHZ-P200YKA		•	•	•	•					•			•				•		•
PUHZ-P250YKA		•	•	•	•					•			•				•		•
<b>Inverter</b>																			
SUZ-KA25VA																			
SUZ-KA35VA																			
SUZ-KA50VA																			
SUZ-KA60VA																			
SUZ-KA71VA																			

¹ 2 Dla każdego urządzenia zewnętrznego

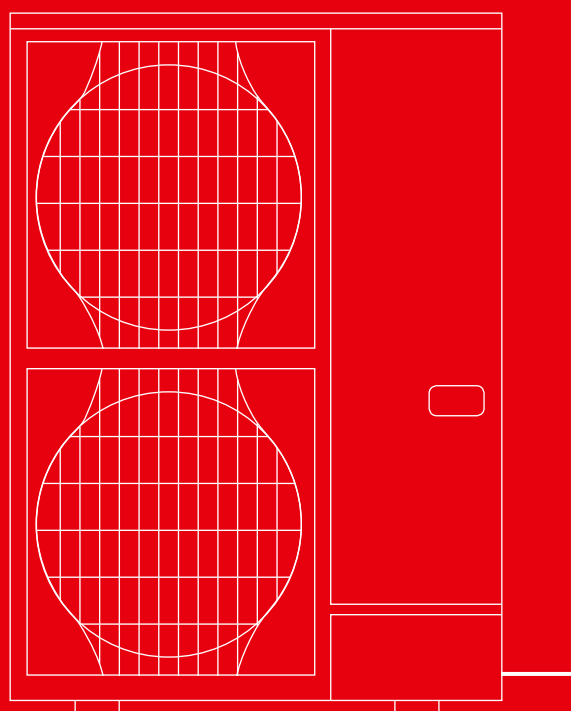
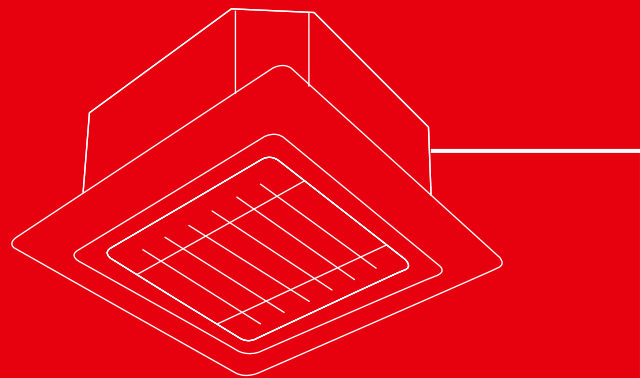

**WYMIARY**

# Urządzenia wewnętrzne

## Urządzenia kasetonowe 4-stronne PLA-ZM/RP35-140 EA

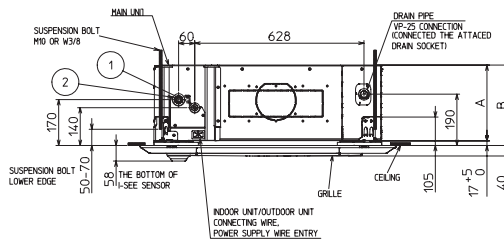
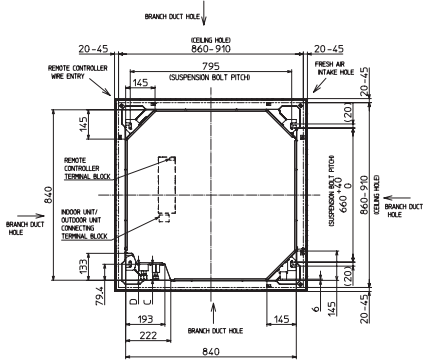

PLA-ZM.EA\* 35/50/60/71/100/125/140  
PLA-RP.EA\* 35/50/60/71/100/125/140

ZM	RP	①	②	A	B	C	D
35/50	35/50	REFRIGERANT PIPE#6.35 FLARED CONNECTION 1/4"	REFRIGERANT PIPE#12.7 FLARED CONNECTION 1/2"			76	76.5
	60	REFRIGERANT PIPE #6.35 / #9.52 FLARED CONNECTION 1/4" / 3/8" (COMPATIBLE)		241	258	80.5	
	60	71	REFRIGERANT PIPE#6.88 FLARED CONNECTION 5/8"				79.5
	71		REFRIGERANT PIPE#9.52 FLARED CONNECTION 3/8"			281	298
100-140	100-140						

## Urządzenia podstropowe ze stali nierdzewnej PCA-RP71HAQ

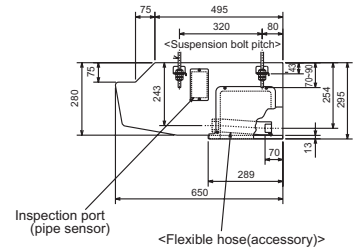
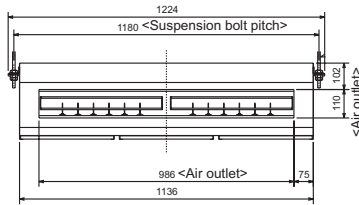
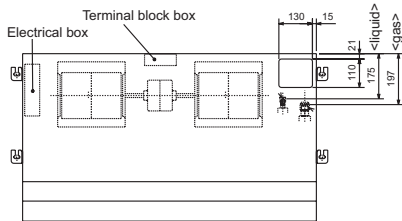

## Urządzenia wewnętrzne

### Urządzenia podstropowe PCA-M35/50KA

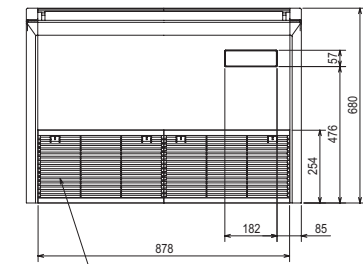

Air intake

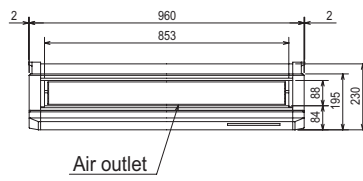

Air outlet

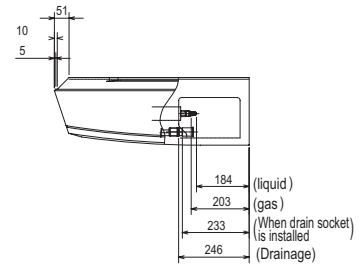

### Urządzenia podstropowe PCA-M60/71KA

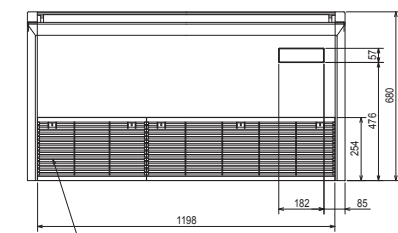

Air intake

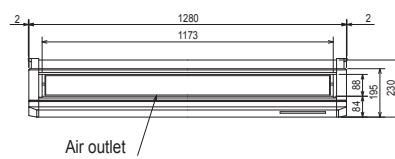

Air outlet

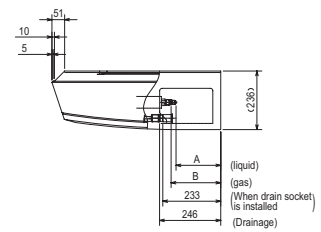

### Urządzenia podstropowe PCA-M125KA

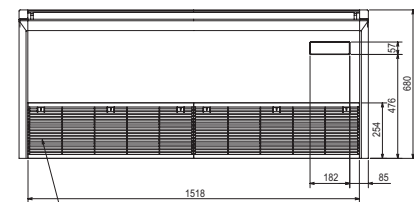

Air intake

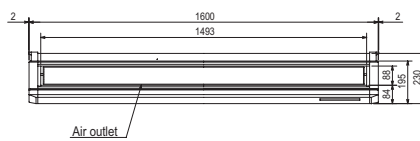

Air outlet

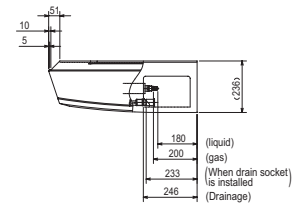

## Urządzenia wewnętrzne

### Urządzenia ściennie PKA-M35/50 HAL

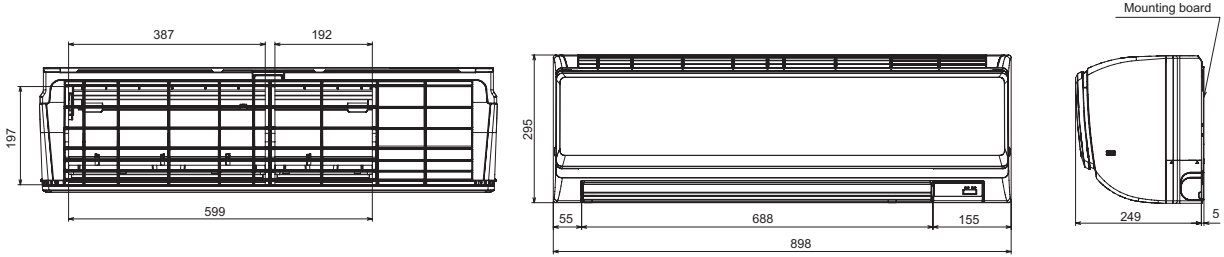

### Urządzenia ściennie PKA-RP60-100 KAL

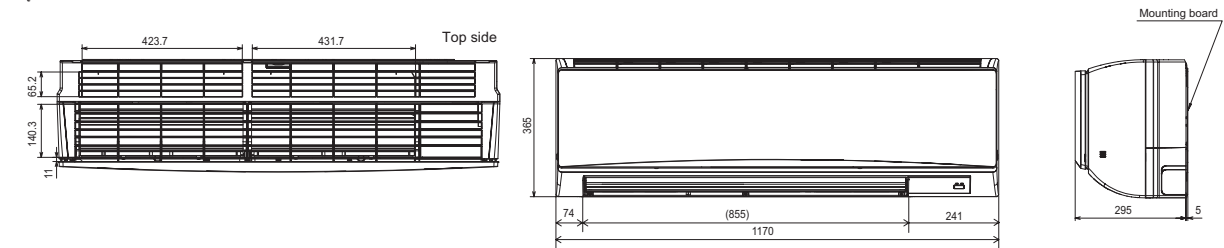

### Urządzenia przypodłogowe PSA-RP71-140KA

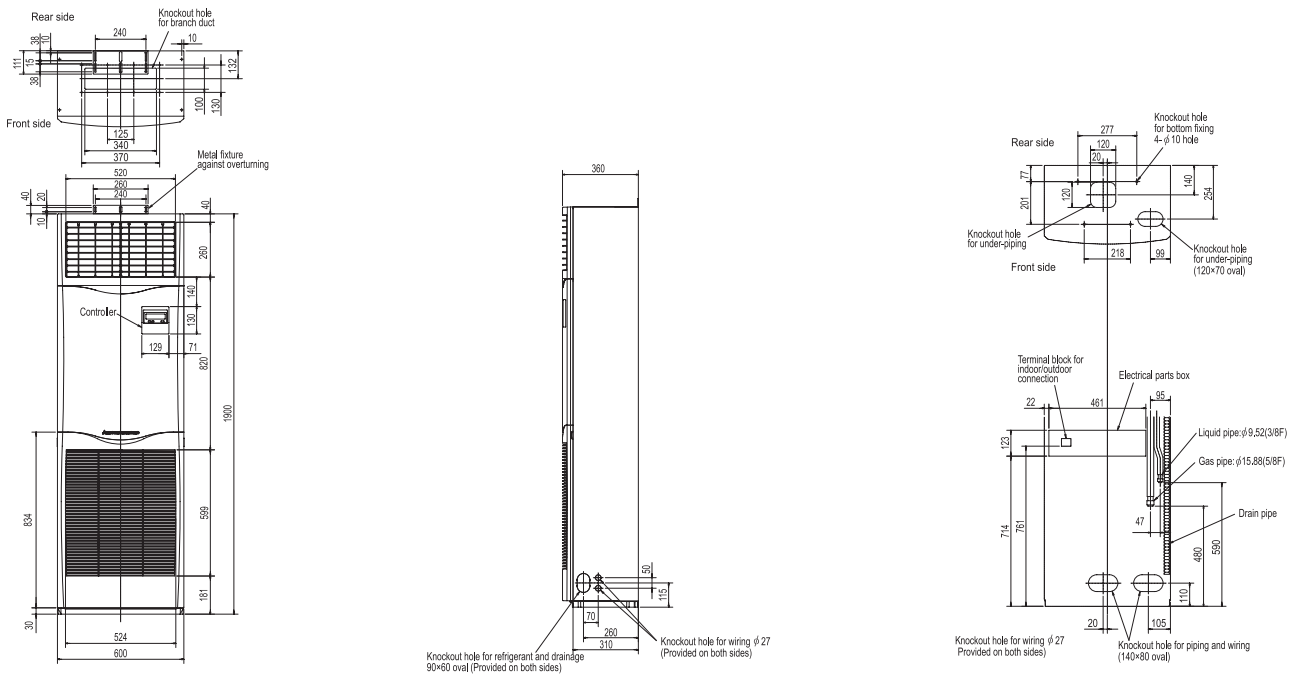



## Urządzenia wewnętrzne

### Urządzenia kanałowe PEAD-M35-140JA

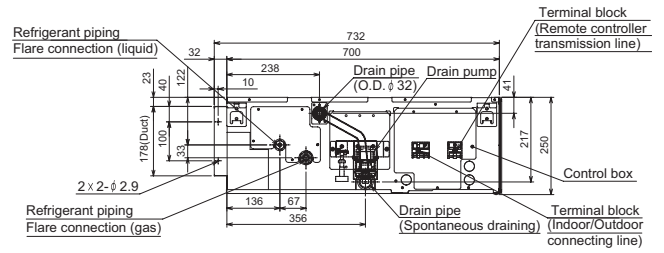
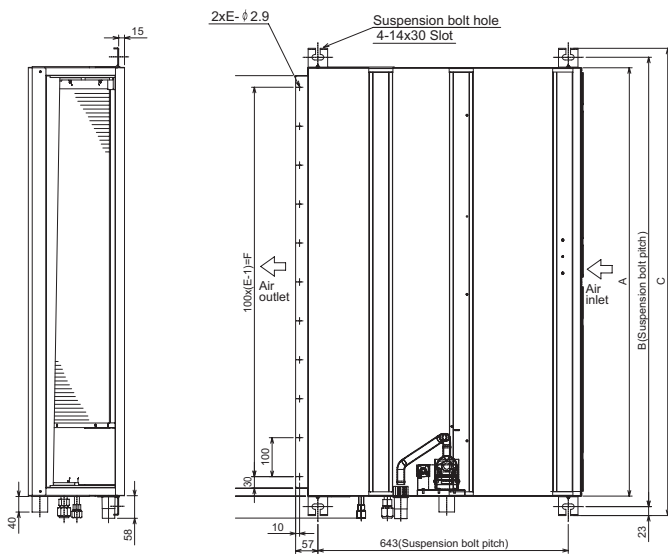

Model	A	B	C	D	E	F
PEAD-RP35.50JA	900	954	1000	860	9	800
PEAD-RP60.71JA	1100	1154	1200	1060	11	1060
PEAD-RP100.125JA	1400	1454	1500	1360	14	1300
PEAD-RP140JA	1600	1654	1700	1560	16	1500

### Urządzenia kanałowe, wysoki spręż, PEA-RP200/250WKA

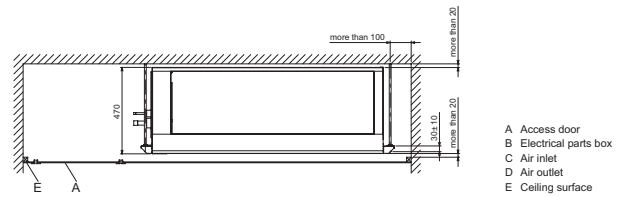
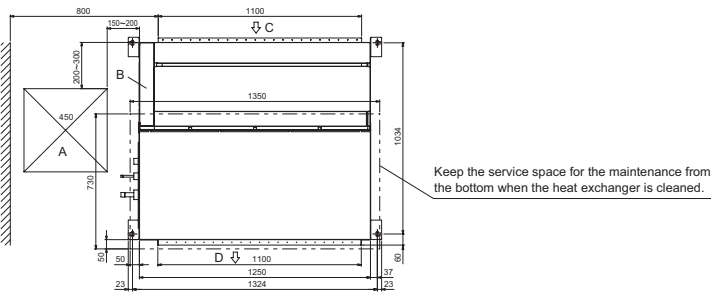

- A Access door
- B Electrical parts box
- C Air inlet
- D Air outlet
- E Ceiling surface

## Urządzenia zewnętrzne

Urządzenia zewnętrzne Power Inverter, PUZ-ZM / PUHZ-ZRP35 / 50 VHA

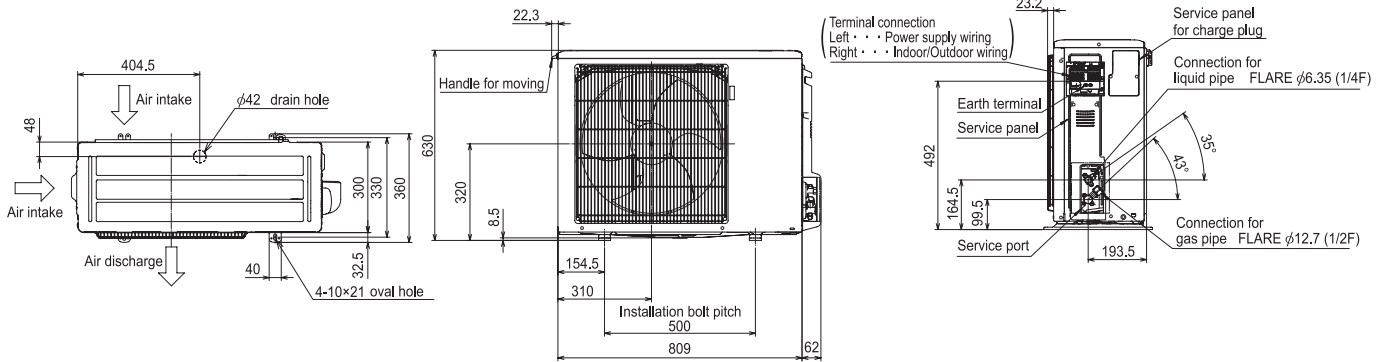

Urządzenia zewnętrzne Power Inverter, PUZ-ZM / PUHZ-ZRP60 / 71 VHA

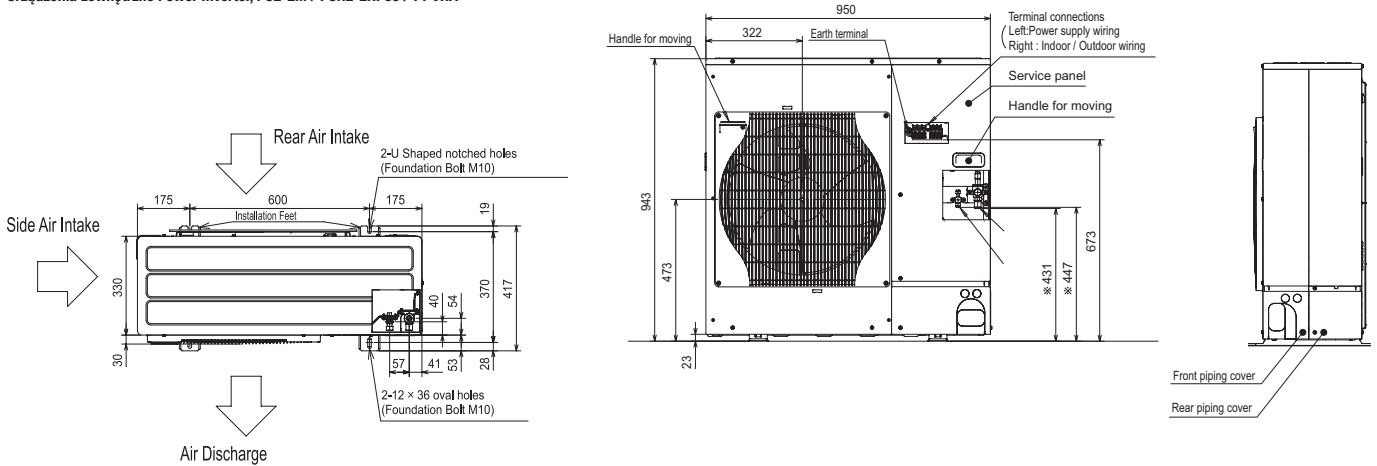

Urządzenia zewnętrzne Power Inverter PUZ-ZM / PUHZ-ZRP100-140 YKA

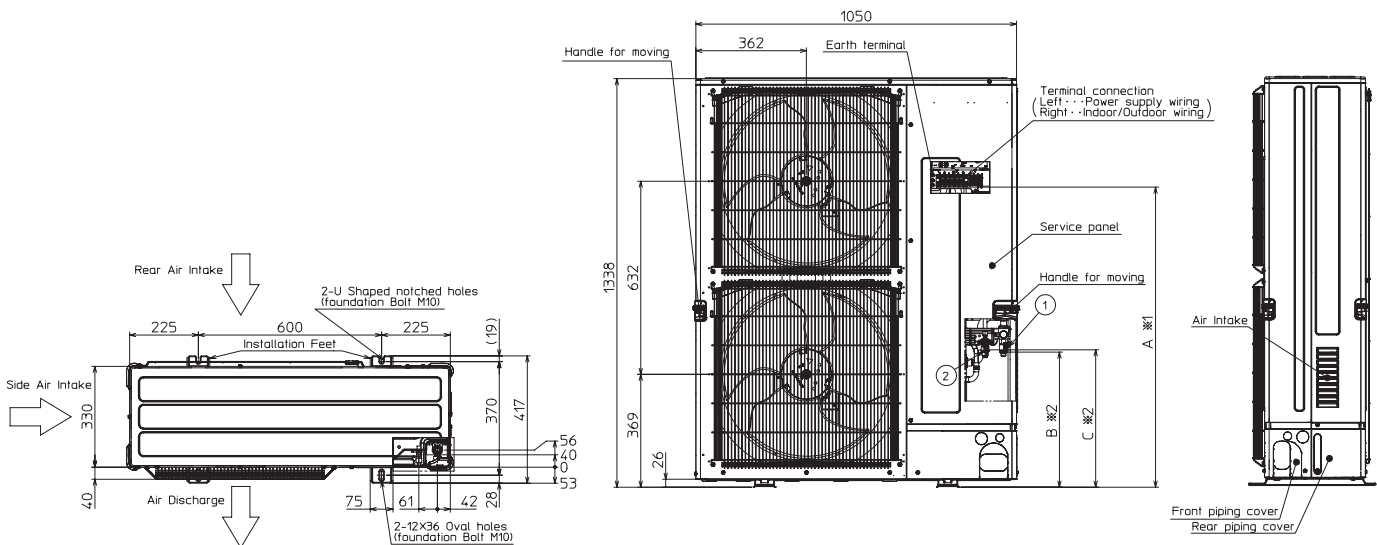

## Urządzenia zewnętrzne

Urządzenia zewnętrzne Power Inverter, PUHZ-ZRP200/250YKA

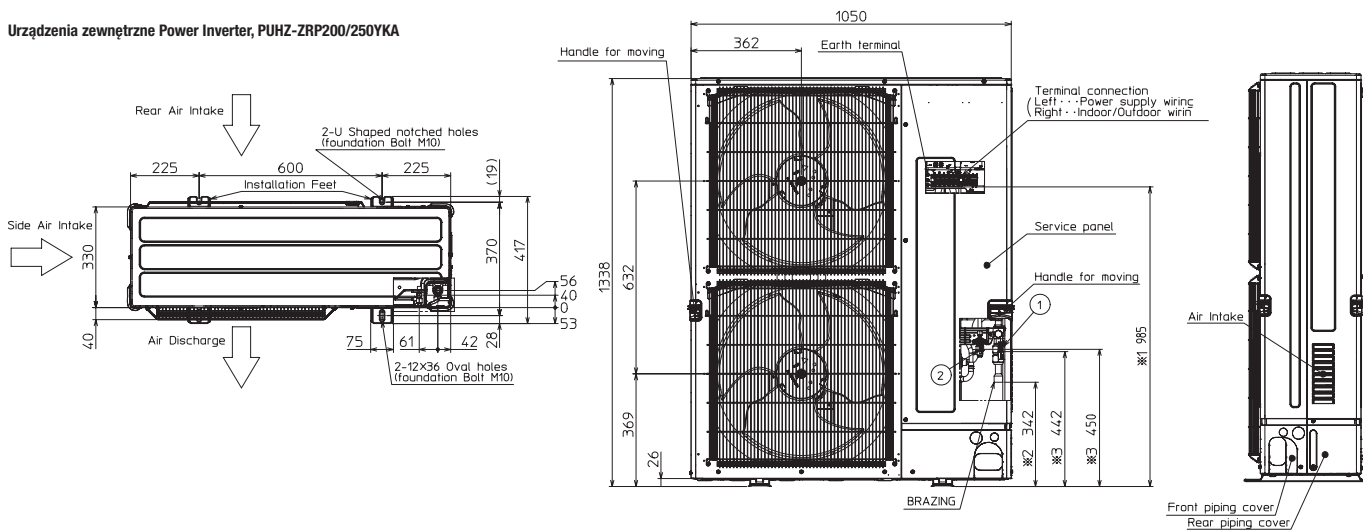

Urządzenia zewnętrzne Zubadan Inverter nowej generacji, PUHZ-SHW112-140VHA-A/YHA-A

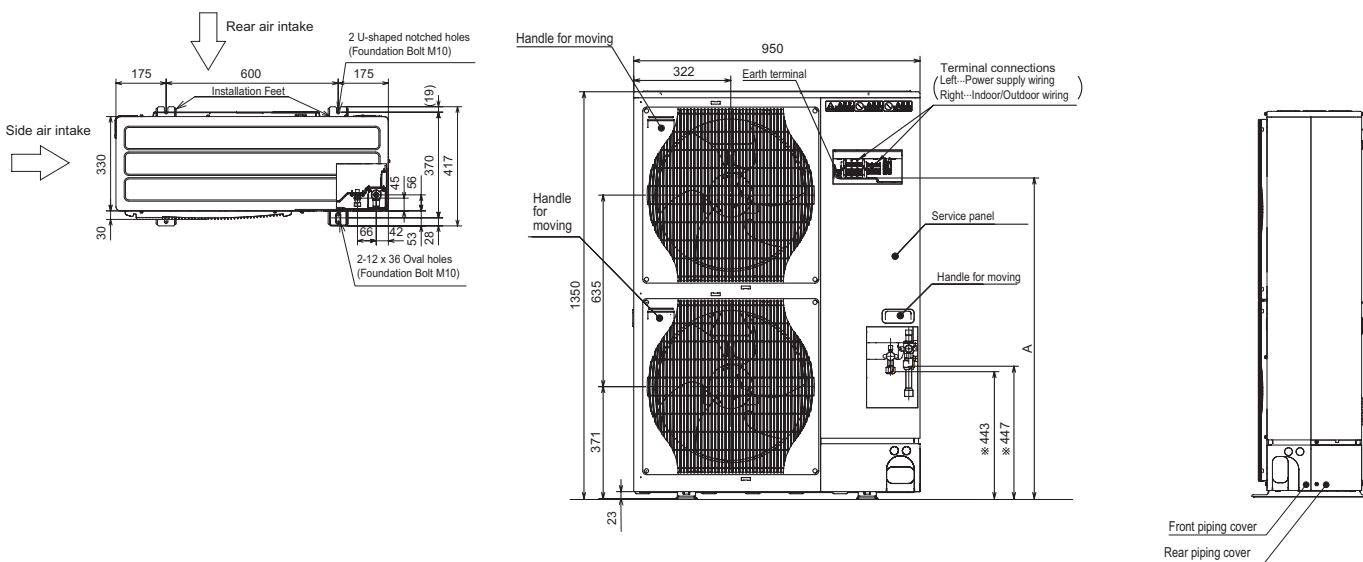

## Urządzenia zewnętrzne

Urządzenia zewnętrzne Standard Inverter, SUZ-KA35VA

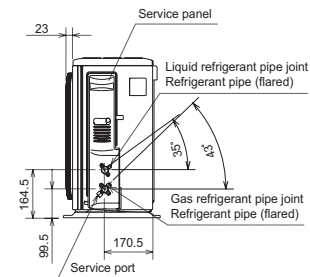
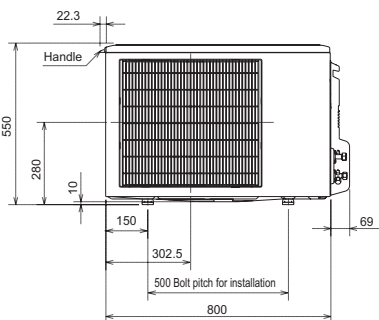
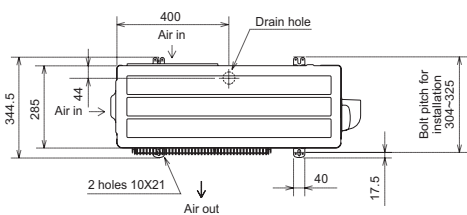

Urządzenia zewnętrzne Standard Inverter, SUZ-KA50/60/71VA

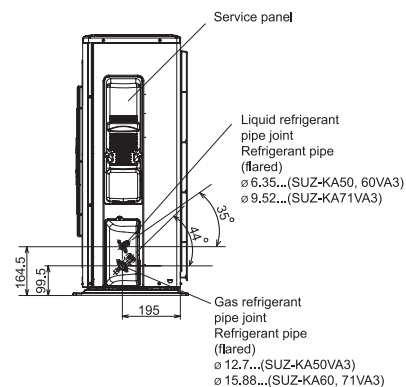
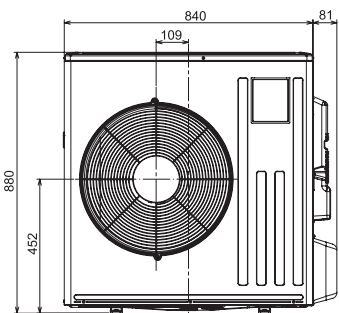
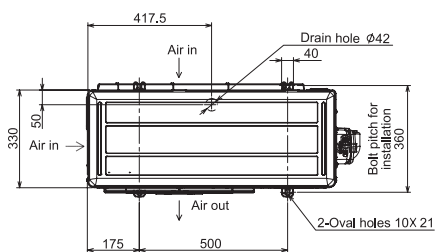

## Urządzenia zewnętrzne

Urządzenia zewnętrzne Standard Inverter, PUHZ-P100/125/140VKA/YKA

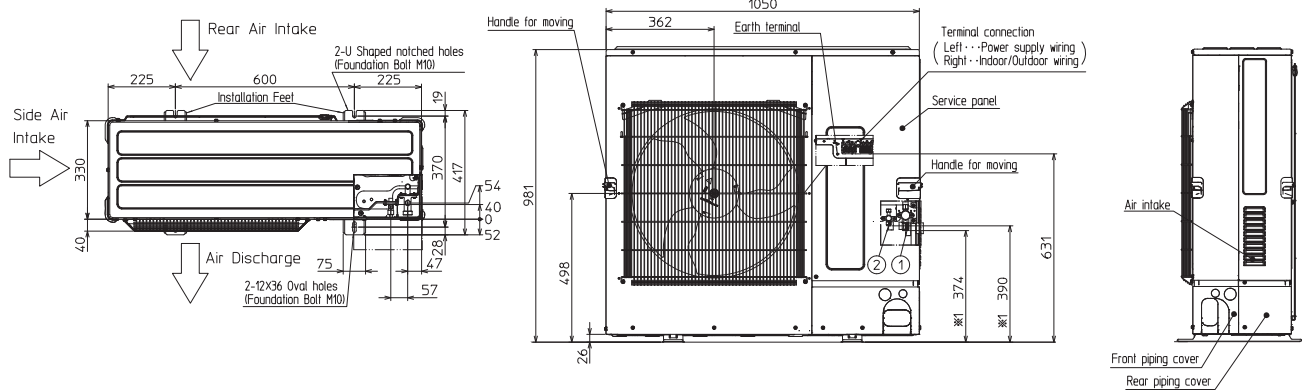

Urządzenia zewnętrzne Standard Inverter PUHZ-P200/250 YKA

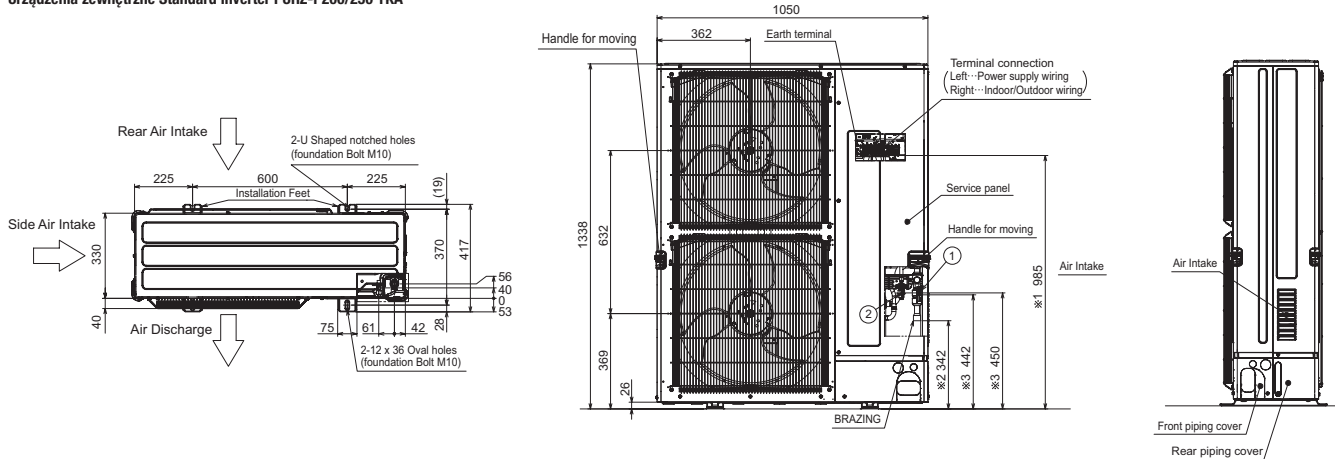



## Wymagania ogólne

### Seria Mr. Slim

#### Wymagania ogólne klimatyzatorów Mitsubishi Electric

<b>Chłodzenie</b>	wewnątrz:	27 °C	(sucho)
		19 °C	(wilgotno)
	na zewnątrz:	35 °C	(sucho)
		24 °C	(wilgotno)

<b>Grzanie</b>	wewnątrz:	20 °C	(sucho)
		7 °C	(sucho)
	na zewnątrz:	6 °C	(wilgotno)

Długość instalacji chłodniczej mierzona w jednym kierunku 5 m,  $\Delta H = 0$  m. Poziom hałasu mierzony na powietrzu w punkcie w odległości 1 m i na wysokości 1 m przed urządzeniem zewnętrznym. W przypadku urządzeń wewnętrznych zależnie od typu urządzenia, patrz dane techniczne.

#### Klucz nazwy produktu

<b>P</b>	P=seria P, S=seria S
<b>U</b>	U=jednostka zewnętrzna K=jednostka ścienna C=jednostka podstropowa L=jednostka kasetonowa E=jednostka kanałowa S=jednostka przypodłogowa
<b>H</b>	Pompa ciepła
<b>Z</b>	Inwerter
<b>RP</b>	Indeks wydajności 71 w kilowatach (7,1 kW)
<b>V</b>	V=50 Hz, 230 V, 1 faza Y=50 Hz, 400 V, 3 fazy
<b>H</b>	Generacja
<b>A</b>	Sterownik A



**CITY MULTI VRF**

## SPIS TREŚCI

**Informacje o produkcie**

Zalety i właściwości	150
Nowości w serii	154

**Urządzenia zewnętrzne**

Przegląd urządzeń zewnętrznych	160
Przegląd możliwości	163

**Y-Seria**

Wprowadzenie	164
Y-Kompakt (PUMY)	166
Y Wysokie COP (PUHY-EP)	168
Y-Standard (PUHY-P)	171
Y-Zubadan (PUHY-HP)	174
WY - systemy chłodzone wodą (PQHY)	184
Y-Replac (PUHY-RP)	188

**Urządzenia serii R2**

Wprowadzenie	175
R2 Wysokie COP (PURY-EP)	177
R2-Standard (PURY-P)	180
WR2 - systemy chłodzone wodą (PQRY)	186
R2-Replac (PURY-RP)	192
Kontroler BC	193

**Urządzenia wewnętrzne**

Przegląd funkcji	198
Przegląd urządzenia wewnętrzne	200
Urządzenia kasetonowe	202
Urządzenia ściennie	206
Urządzenia podstropowe	207
Urządzenia przypodłogowe	208
Urządzenia kanałowe	212

**Rozwiązania systemowe**

Podłączenie do systemów wentylacji Lossnay	217
Kurtyna powietrzna i pompa ciepła	218
Moduł Booster	220
Wymiennik ciepła do wody	221
Szafy klimatyzacyjne	222
Moduł sterujący zewnętrznym wymiennikiem	223

**Akcesoria**

Akcesoria	226
Instalacja chłodnicza	228
Wymagania ogólne	229



## Zalety i właściwości serii City Multi VRF

### Systemy VRF do nowoczesnej architektury

Seria City Multi idealnie nadaje się do dużych i wymagających budynków, w których potrzebne są indywidualne rozwiązania techniki klimatyzacyjnej. Różnorodność modeli urządzeń wewnętrznych oraz duży zakres mocy urządzeń zewnętrznych gwarantują maksymalną elastyczność podczas planowania i wymiarowania. Dzięki bezkonkurencyjnej efektywności energetycznej i bardzo wysokiej niezawodności działania te nowatorskie systemy VRF skutecznie tworzą optymalne warunki klimatyczne w biurach, centrach handlowych, hotelach, szpitalach i budynkach użyteczności publicznej.

### Odmiany systemu

- Duży zakres mocy urządzeń zewnętrznych: od 12,5/14,0 kW do 150,0/168,0 kW w trybie chłodzenia/grzania.
- Seria Y do chłodzenia lub grzania. Do jednego obiegu chłodniczego można podłączyć 50 urządzeń wewnętrznych.
- Seria R2 do chłodzenia i grzania. Dwururowy system do symultanicznego chłodzenia i grzania jest unikalnym rozwiązaniem na skalę światową. W odróżnieniu od typowych urządzeń tego typu system R2 Mitsubishi Electric obywat się bez poprowadzenia trzeciej rury. Upraszcza to montaż i znacznie obniża koszty.
- Serie Y i R2 także z chłodzonymi wodą wymiennikami ciepła i w wykonaniu o wysokim współczynniku COP.
- Seria PFD do niezawodnego klimatyzowania pomieszczeń technicznych i serwerowni.
- Sterowanie urządzeniami wewnętrznymi za pomocą sterowników pojedynczych (pilotów przewodowych lub bezprzewodowych), grupowych, systemowych i centralnych.

### Zalety w skrócie:

- Wszystkie podzespoły instalacji serii City Multi skonstruowane są z naciskiem na wysoką wydajność, co w połączeniu z czynnikiem chłodniczym R410A pozwala uzyskać jak najlepsze wartości współczynnika sprawności COP.
- Bardzo niskie prądy rozruchowe dzięki całkowicie inwerterowej regulacji.
- Sprężarka DC.
- Oszczędność do 50 % energii dzięki systemowi odzysku ciepła (seria R2). Zakumulowana podczas pracy w trybie chłodzenia energia cieplna wykorzystywana jest do symultanicznego grzania.

- Specjalna konstrukcja wymiennika ciepła w urządzeniu zewnętrznym oraz regulowane inwerterowo wentylatory skraplacza gwarantują optymalny poziom hałasu urządzenia zewnętrznego (44 dB (A) w odległości 1 m w trybie nocnym, urządzenie 28 kW).
- We wszystkich urządzeniach zewnętrznych stosowany jest wymiennik ciepła Blue Fin z powłoką antykorozyjną. Zabezpiecza ona urządzenie m.in. przed zasolonym powietrzem morskim. Specjalna struktura zewnętrzna żaluzji, sprawia iż nie przywierają do nich zanieczyszczenia.
- Zakres zastosowania w trybie grzania wynosi od +15,5 °C do -20 °C. Monowalentne instalacje City Multi mogą być zatem używane nawet w bardzo zimnym klimacie.
- Urządzenia wewnętrzne PEFY-P i PFFY-P wyposażone są w specjalną funkcję schładzania pomieszczeń aż do temperatury 14 °C (dotyczy urządzeń zewnętrznych PUHY i PURY).

### Możliwości komunikacyjne

Instalacja City Multi może dodatkowo współpracować z zewnętrznymi systemami sterowania. Podłączenie do systemów zarządzania budynkiem umożliwiającą różne interfejsy:

- LonWorks®
  - OPC Server
  - BACnet
  - EIB
  - Fidelio (oprogramowanie do zarządzania hotelem)
- Komunikacja z zewnętrznymi systemami wentylacji odbywa się za pośrednictwem modułu sterującego zewnętrznym wymiennikiem (PAC-AH). Zewnętrzne systemy mogą wtedy wykorzystywać wszystkie zalety urządzeń zewnętrznych City Multi i tworzyć optymalne warunki klimatyczne przy jak najmniejszym zużyciu energii.



### Automatyczna kontrola poziomu czynnika chłodniczego

Urządzenia zewnętrzne serii YJM wyposażone są w automatyczną kontrolę poziomu czynnika chłodniczego, którą w łatwy sposób można uruchomić w trakcie przeglądu. Przez naciśnięcie przycisku. Pozwala to na szybkie skontrolowanie szczelności instalacji. Badanie poziomu trwa około 60 minut.

### 200 % mocy urządzenia wewnętrznego

Łączna moc podłączonych urządzeń wewnętrznych standardowo nie może przekroczyć 130 % mocy urządzenia zewnętrznego (150 % w przypadku systemów R2). Na specjalne zamówienie istnieje możliwość podwyższenia mocy przyłączeniowej za pomocą odpowiedniego oprogramowania.

- 200 % w instalacjach składających się z jednego modułu
- 160 % w instalacjach składających się z dwóch modułów

### Niski poziom mocy P15

Firma Mitsubishi Electric zaprojektowała specjalne urządzenia do małych pomieszczeń o bardzo niskim obciążeniu chłodniczym — jest to urządzenie kanałowe PEFY-P15VMS1 i urządzenie ściennie PKFY-P15VBM-E o mocy zaledwie 1,7 kW. Dopasowanie projektu do potrzeb podnosi komfort i opłacalność systemu VRF. W ramach 130% mocy przyłączeniowej można podłączyć 50 urządzeń wewnętrznych. Wynika to z lepszej mocy minimalnej, optymalizacji obiegu chłodniczego i nowej sprężarki inwerterowej o częstotliwości minimalnej zaledwie 15 Hz.

### Wylot powietrza z efektem Coanda

Urządzenia kasetonowe 2- i 4-stronne zawierają wylot powietrza z efektem Coanda. Strumień powietrza prowadzony jest wzdłuż stropu, umożliwiając wygodną klimatyzację bez powodowania przeciągów.

### Elastyczne planowanie i instalacja

- Długość instalacji, tylko dwie rury do rozdzielnika czynnika chłodniczego (seria R2) i zajmujące mało miejsca urządzenia zewnętrzne upraszczają planowanie i późniejszy montaż.
- Urządzenia zewnętrzne o mocy do 50 kW zawierają pełny zestaw przyłączeniowy, zatem nie wymagają montażu dodatkowych elementów we własnym zakresie.
- Oszczędność na kosztach materiałów poprzez zastosowanie standardowych trójników zamiast drogich, specjalnych rozdzielaczy, a nawet całkowity ich brak – w przypadku serii R2 dzięki kontrolerowi BC.
- Łączna długość instalacji chłodniczej do 1000 m umożliwia wysoką elastyczność planowania instalacji w dużych budynkach.

### Znak jakości dla klimatyzatorów pokojowych

Zrzeszenie branżowe Fachverband Gebäude-Klima e.V. (FGK) przyznało wszystkim urządzeniom Split z funkcją pompy ciepła firmy Mitsubishi Electric nowy znak jakości dla klimatyzatorów pokojowych. Za najważniejsze kryteria wyróżnienia uznano m.in.:

- Najwyższa efektywność energetyczna — tylko urządzenia inwerterowe mogą nosić znak jakości
- Gwarantowana dostępność części zamiennych w ciągu dwóch dni roboczych i przynajmniej przez okres dziesięciu lat
- Rozbudowana oferta szkoleń, pomoc podczas planowania i kompletna dokumentacja
- Gwarantowane dotrzymanie danych technicznych zawartych w katalogach, parametry obliczane zgodnie z normą EN 14511







## Zalety i właściwości serii City Multi VRF

### Nowe moduły do grzania i chłodzenia wody do City Multi VRF

Poprzez nowe moduły grzania i chłodzenia wody Mitsubishi Electric wyznacza nowy standard wśród systemów VRF. Moduły te pasują do serii City Multi, która konsekwentnie zamienia się w kompleksowe rozwiązanie do nowoczesnej automatyki budynkowej.

Kompleksowe rozwiązania są obecnie preferowane w automatyce budynkowej i firma Mitsubishi Electric wykazała się pod tym względem dobrym wyczuciem. Jako pierwszy dostawca oferuje dopasowane do siebie systemy do przygotowywania ciepłej i zimnej wody o temperaturze od 5 °C do 45 °C oraz CWU o temperaturze do 70 °C. Poprzez nowe moduły grzania i chłodzenia wody firma Mitsubishi Electric jeszcze bardziej poszerza zakres zastosowania serii City Multi i wyznacza nowy standard w dziedzinie systemów VRF.

### Zgodność ze wszystkimi częściami serii City Multi

Moduły grzania i chłodzenia wody mogą być użytkowane w połączeniu ze standardowymi urządzeniami wewnętrznymi w systemie City Multi VRF. Oprócz podłączenia instalacji wentylacyjnych przy użyciu odpowiednich zestawów przyłączeniowych poprzez system City Multi może być także realizowane przygotowanie ciepłej i zimnej wody w budynku.

### Szerokie spectrum zastosowań

Do przygotowania ciepłej i zimnej wody dostępny jest moduł wymiennika ciepła o dwóch indeksach mocy. Moduł ten nadaje się do ogrzewania podłogowego, instalacji wentylacyjnych, kurtyn powietrznych, klimakonwektorów i wielu innych zastosowań. Wysoka elastyczność sprawia, że liczba możliwych zastosowań jest praktycznie nieskończona.

Do przygotowania gorącej wody o temperaturze do 70 °C służy moduł Booster, który jest w stanie osiągnąć tak wysokie temperatury wody poprzez wbudowany dodatkowy obieg chłodniczy na zasadzie kaskadowej. Obieg Booster napędzany jest regulowaną inwerterowo sprężarką o jak najniższym poziomie hałasu. Jako czynnik chłodniczy służy R134a. Wszystkie urządzenia wyposażone są w wiele wejść i wyjść, które umożliwiają wybór trybu pracy oraz nadzorowanie stanu roboczego. Wartość zadana może zostać odebrana z zewnątrz poprzez sygnał 4–20 mA.

### Przemysłane akcesoria

Opcjonalnie dostępny jest sterownik PAR-W21MAA zaprojektowany specjalnie z myślą o sterowaniu modułami grzania i chłodzenia wody. Za jego pomocą można, po pierwsze, określić wartość zadaną, a po drugie, wyznaczyć charakterystykę cieplną. Podczas korzystania z ogrzewania temperatura wody dopasowywana jest wtedy do bieżącej temperatury zewnętrznej, tak, by urządzenie zużywało jak najmniej energii.





**Uniwersalne rozwiązanie – wszystko z jednego źródła**

Zestawienie nowych modułów grzania i chłodzenia wody np. z systemem R2 i urządzeniami wewnętrznymi, umożliwia wdrożenie całego projektu. Instalacja Mitsubishi Electric jest w stanie pokryć wszystkie potrzeby – od wentylacji przez klimatyzację poszczególnych pomieszczeń po przygotowanie CWU (do 70 °C). Ponieważ elementy są do siebie wzajemnie optymalnie dopasowane i ich sterowanie jest ze sobą powiązane, podczas pracy nie występują między nimi żadne konflikty.

Sz szczególnie efektywne: energia cieplna uzyskiwana z chłodzonych pomieszczeń może zostać przesłana gdzie indziej lub zużyta do przygotowania CWU. Zależnie od danego obiektu może to pozwolić osiągnąć bardzo wysokie wartości COP.

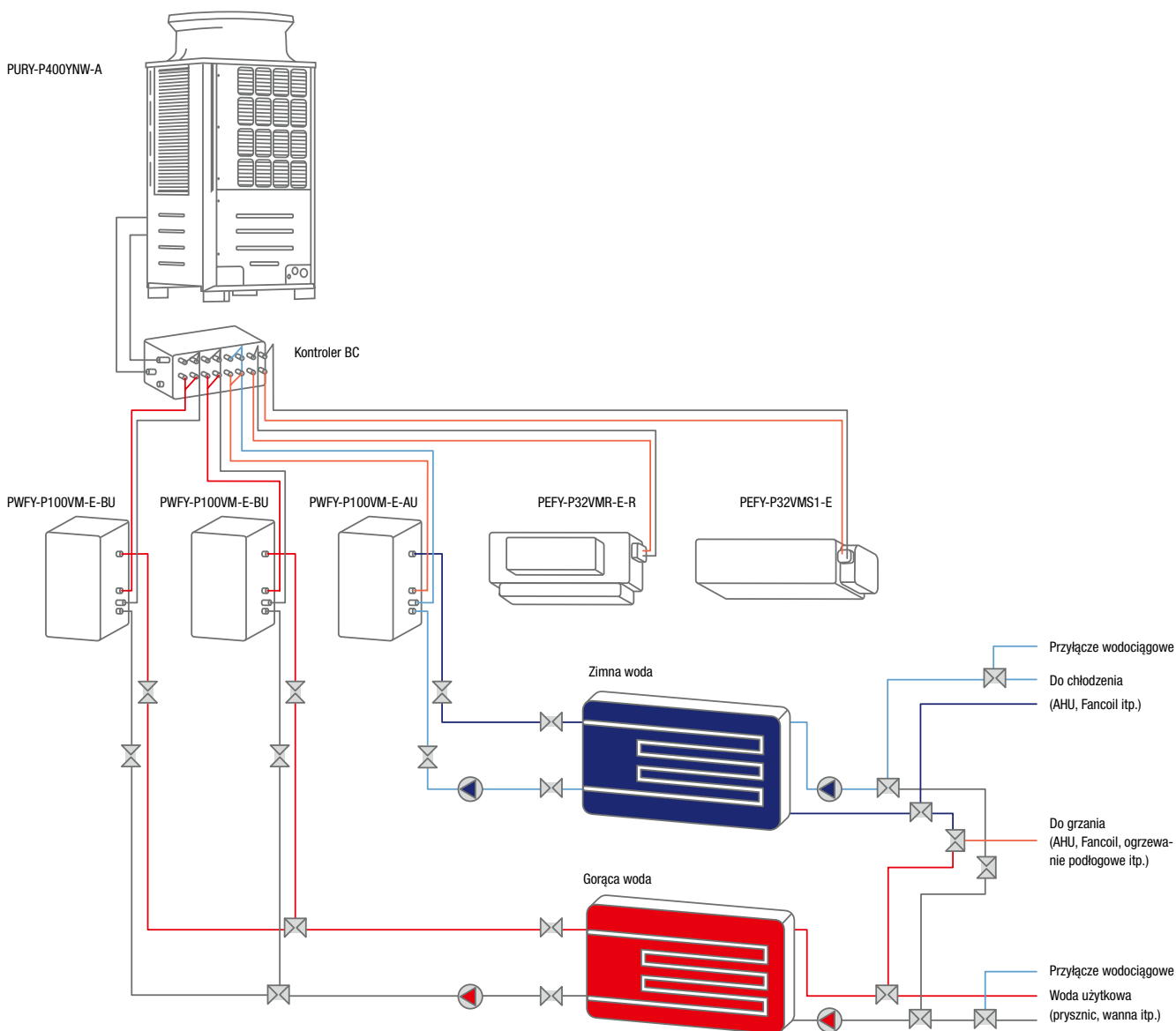



## Nowość

### Systemy VRF nowej generacji

Nowa seria systemów VRF: z ulepszonymi funkcjami podstawowymi, zmodernizowanymi sprężarkami i zoptymalizowanymi wentylatorami – krótko mówiąc, z tym wszystkim, co jest potrzebne, aby oszczędzać energię!

### Nowe urządzenie City Multi

Dzięki nowej konstrukcji o zwiększonej z 3 do 4 liczbie powierzchni zasysania powietrza oraz ulepszonym elementom głównym (np. sprężarka i wentylator) nowe urządzenia City Multi zapewniają jeszcze wyższą efektywność energetyczną.

### Wysoki poziom oszczędności energii

Nowe urządzenia City Multi zaprojektowano, z naciskiem na oszczędność energii. W przypadku serii YNW wartość SEER (średni sezonowy współczynnik efektywności energetycznej) wzrosła nawet o 33 % (Y: EP350; w porównaniu z typowymi modelami). Natomiast wartość SCOP ulepszono prawie o 19 % (Y: EP500). Oznacza to, że oszczędza się energię przez cały rok, zarówno w trybie ogrzewania, jak i chłodzenia.

### Zmienne ustawienie pracy cichej

Dotychczas w trybie Low Noise standardowo było dostępne tylko jedno ustawienie. Obecnie są cztery możliwości ustawienia. Dodając do tego znamionową prędkość obrotową wentylatora, można obecnie za pomocą przełącznika DIP na urządzeniu zewnętrznym wybrać jedno z pięciu ustawień. W trybie Low Noise wentylator może działać z czterema prędkościami obrotowymi: 85 %, 70 %, 60 % i 50 % wartości znamionowej.

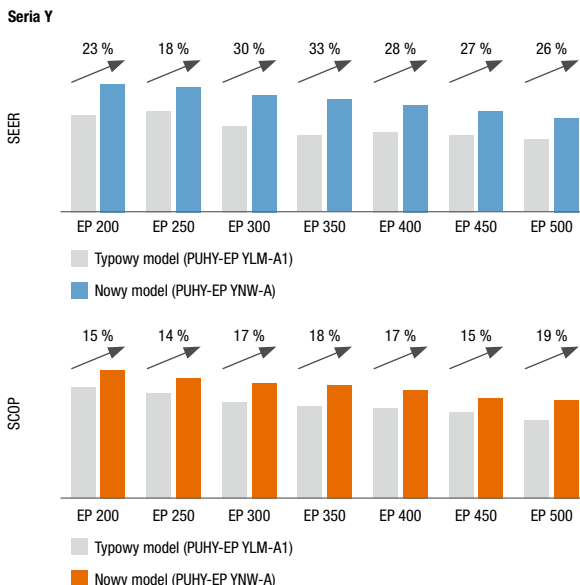
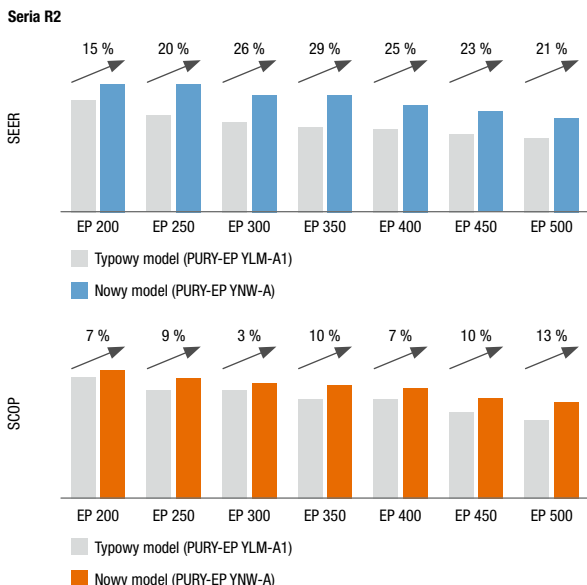

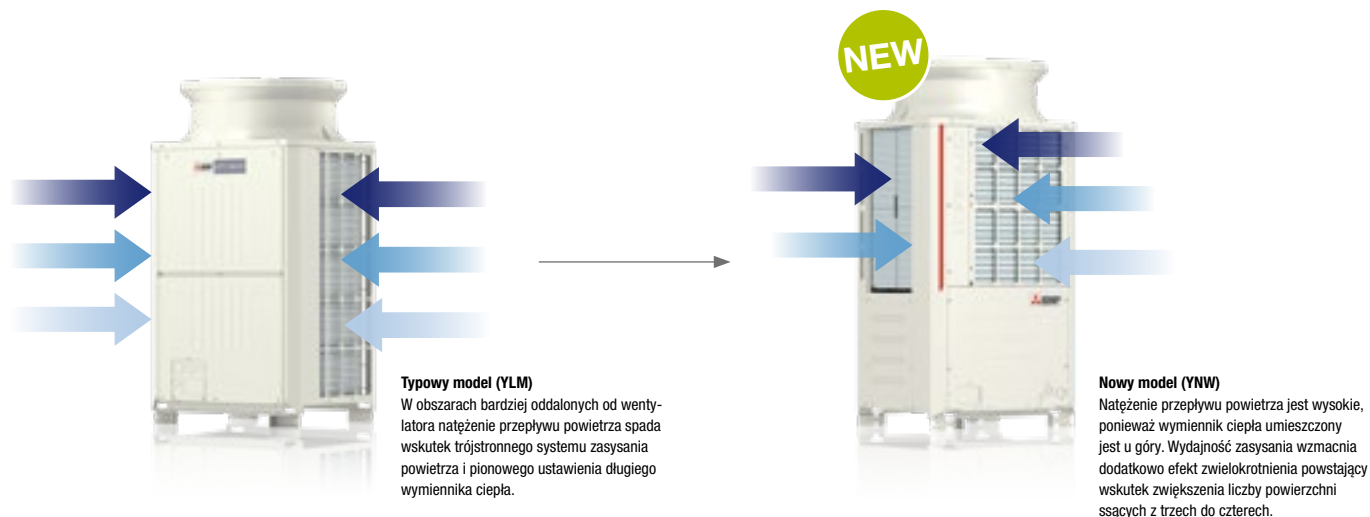

**Czterostronny zasys powietrza**

W typowych modelach U-kształtny wymiennik ciepła biegnie wzdłuż powierzchni bocznej. W nowych modelach czterostronny wymiennik ciepła znajduje się w górnej części modułu, w pobliżu wentylatora. Powietrze zasysane jest w ten sposób z większą mocą, co przekłada się na wyższą sprawność wymiennika ciepła.

**Efektywny płaskokanałowy wymiennik ciepła**

Oprócz wymienników ciepła z okrągłymi rurami obecnie dostępne są także modele z płaskimi kanałami. Zaleta: Spłaszczony kanały pozwalają na zwiększenie liczby kanałów bez zmiany wymiarów wymiennika ciepła. Wewnątrz kanałów znajdują się cienkościenne komory, które zwiększają powierzchnię wymia-

ny ciepła między czynnikiem chłodniczym a powietrzem. Przekłada się to na wyższą sprawność wymiany ciepła i znaczącą poprawę efektywności energetycznej. Pod względem sprawności wymiany ciepła płaskokanałowy wymiennik ciepła przeżywa model z okrągłymi rurami o około 30 %.

Standardowy wymiennik ciepła



Płaskokanałowy wymiennik ciepła

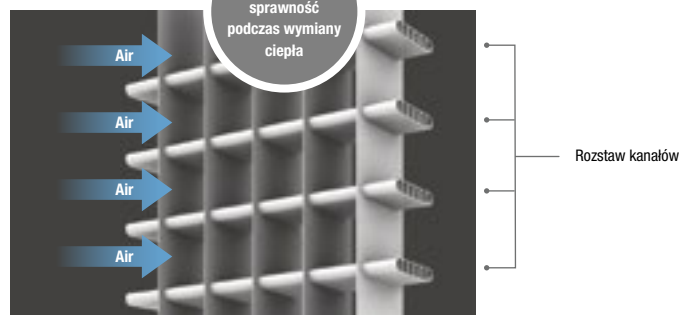



## Nowość

### Nowy kontroler BC

W przypadku poprzednich modeli do kontrolera nadrzędnego można było podłączyć tylko dwa podrzędne kontrolery BC. Teraz z nowym kontrolerem głównym BC można połączyć aż 11 podrzędnych kontrolerów BC. Pozwala to na większą elastyczność podczas projektowania systemu. Korzystając z metody odgałęzienia, można realizować systemy o mniejszej pojemności czynnika chłodniczego.

### Większa elastyczność

Zwiększenie długości instalacji między sterownikiem głównym BC a urządzeniami wewnętrznymi zwiększono z 60 do 90 m zapewnia większą elastyczność podczas projektowania instalacji.

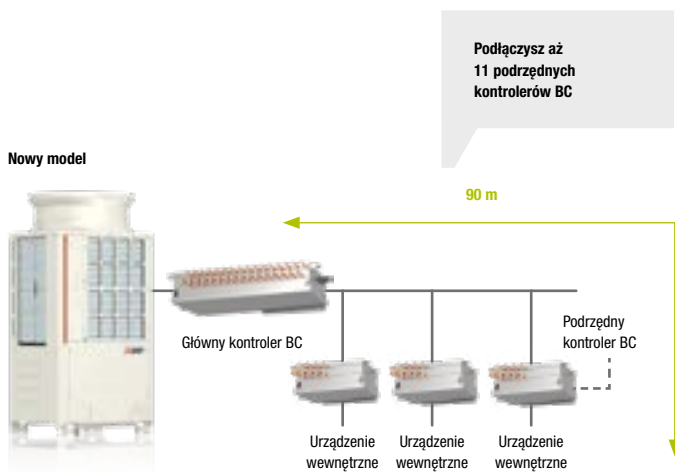
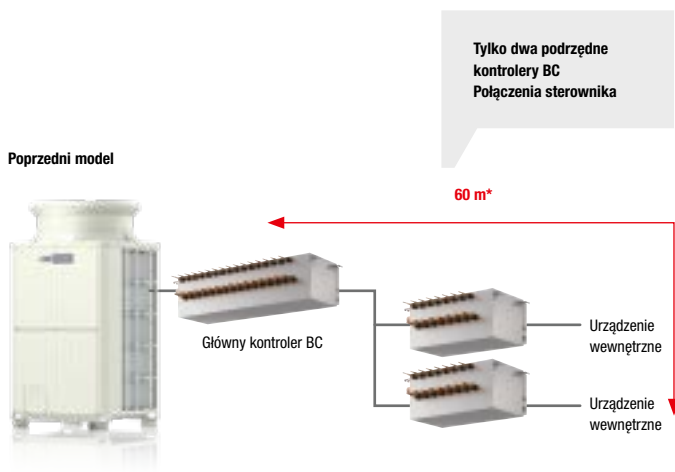

\* W przypadku długości instalacji powyżej 60 m powinny być stosowane podrzędne sterowniki BC.

### Typowy system

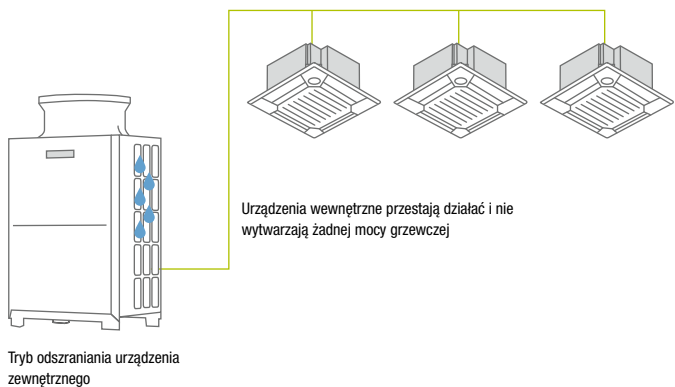

### Nowe systemy City Multi

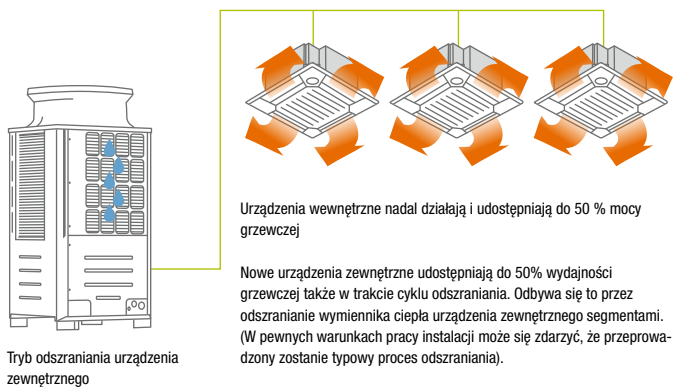



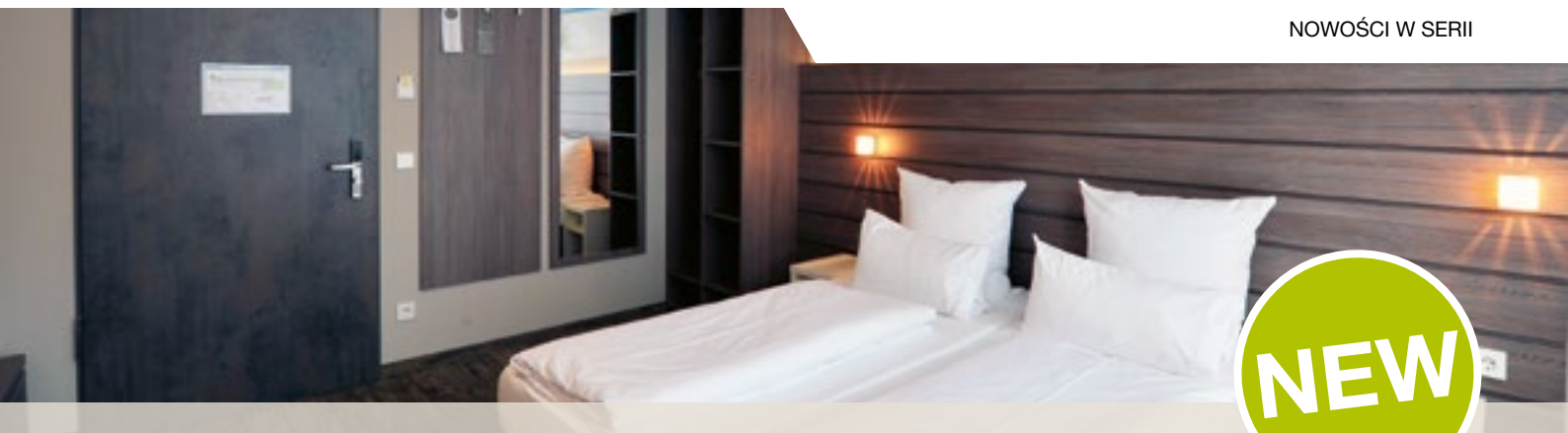

### Automatyczne dostosowanie temperatury odparowania

W normalnym trybie pracy temperatura odparowania utrzymywana była dotychczas na stałym poziomie, niezależnie od obciążenia instalacji klimatyzacyjnej. W okresach małego obciążenia niesie to jednak ze sobą znaczne straty energii. Rozwiązaniem tego problemu w nowych urządzeniach ma być funkcja wyboru zadanej temperatury odparowania\* zależnie od obciążenia instalacji klimatyzacyjnej. Stosownie do warunków panujących w pomieszczeniu zmniejszana jest prędkość obrotowa sprężarki, co wpływa na temperaturę odparowania. Przeciwdziała to nadmiernemu zużyciu prądu i może przynieść oszczędności energii\*\*.

#### Energooszczędne sterowanie odparowaniem

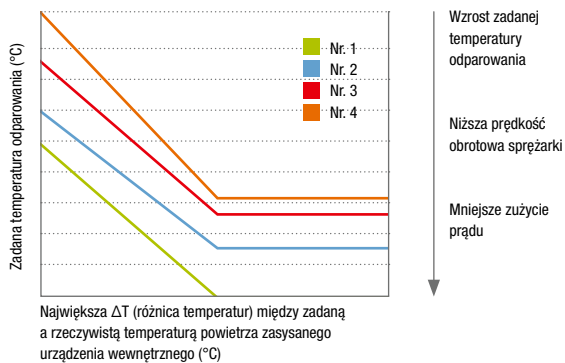

### Wygodna funkcja podgrzewania

Nowe urządzenie zewnętrzne dysponuje funkcją podgrzewania, która podnosi temperaturę na wylocie, zanim rozpocznie się odszranianie. Skutkuje to wzrostem temperatury wnętrza przed uruchomieniem odszraniania i zapobiega spadkowi temperatury w pomieszczeniu.

#### Funkcja podgrzewania przed odszranianiem ON/OFF

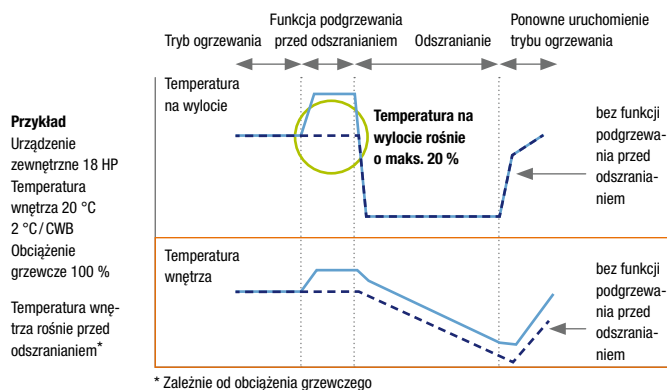

### Praktyczne złącze USB

Dotychczas z typowych modeli dane można było odczytać poprzez narzędzie serwisowe. W nowym modelu możliwy jest szybki odczyt danych przez USB\*\*\*. Przystaje być konieczne zabieranie wszędzie ze sobą komputera z zainstalowanym narzędziem serwisowym. Skraca to czas interwencji i zwiększa

łatwość obsługi. Za pomocą USB można także zgrać oprogramowanie. Możliwe jest zapisywanie danych roboczych z maksymalnie czterech dni. Po wystąpieniu błędu dane są przechowywane w pamięci USB\*\*\*\* jeszcze przez pięć minut.

\* Ustawienie temperatury odparowania musi zostać wykonane za pomocą przełącznika DIP w urządzeniu zewnętrznym.

\*\* Jeśli różnica temperatur między powietrzem zasysanym urządzenia wewnętrznego a ustawioną zadaną wartością temperatury przekracza 1°C, instalacja klimatyzacyjna wraca do normalnego trybu pracy.

\*\*\* W przypadku maksymalnej rozbudowy OC-IC

\*\*\*\* Obsługiwane są urządzenia pamięci USB zgodne ze specyfikacją USB 2.0



### Tryb pracy z wysoką mocą jawną

Regulacja temperatury odparowania uwarunkowana jest temperaturą wnętrza, wilgotnością powietrza i ciśnieniem czynnika chłodniczego. Jeśli aktywny jest tryb pracy z wysoką mocą jawną, instalacje klimatyzacyjne zużywają mniej energii\*, co przynosi oszczędności. Jeśli zamontowany jest czujnik wilgotności, można optymalnie regulować temperaturę odparowania urządzenia zewnętrznego (patrz niżej) zależnie od różnicy między temperaturą na wlocie urządzenia wewnętrznego a temperaturą zadaną. Nowością jest także duża rozpiętość ustawień temperatury: od niskiej temperatury odparowania zbliżonej do temperatury podczas normalnego trybu pracy do wysokiej temperatury odparowania umożliwiającej oszczędzanie energii.

Schemat: regulacja temperatury odparowania w trybie chłodzenia z wysoką mocą jawną przy pełnej mocy chłodniczej

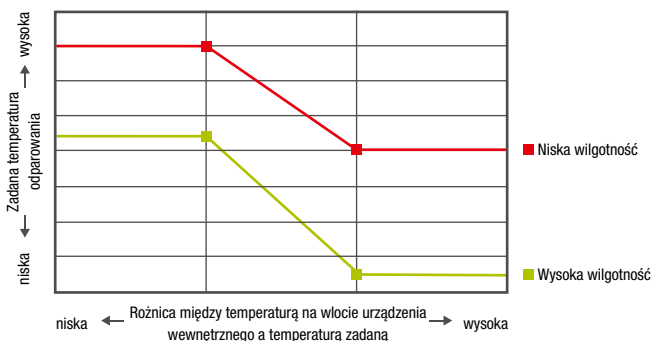

\*W przeciwieństwie do trybu regulacji temperatury odparowania instalacja klimatyzacyjna pracuje dalej z obniżoną temperaturą odparowania, gdy tylko ustawiona zostanie w trybie chłodzenia z wysoką mocą jawną.

### Warunki temperatury i wilgotności

	Sytuacja we wnętrzu	Ustawienie urządzenia zewnętrznego	Zakres	Sterowanie temperaturą odparowania
<p><b>Komfortowa temperatura i wilgotność</b></p> <p>Tryb chłodzenia z wysoką mocą jawną</p>	<p>Komfortowo</p>	<p>Energoozczędne działanie, także przy niższej prędkości obrotowej sprężarki</p>	<p>Wilgotność</p> <p>Temperatura</p>	<p>Wysoki</p> <p>Opdparowanie Temperatura</p> <p>Wysoki</p> <p>1</p> <p>↓ Różnica między temperaturą na wlocie urządzenia wewnętrznego a temperaturą zadaną</p> <p>■ Niska wilgotność ■ Wysoka wilgotność</p>
<p><b>Wysoka wilgotność</b></p>	<p>Obniżony komfort</p>	<p>Sprężarka pracuje z mniejszą prędkością obrotową do momentu zmniejszenia się wilgotności</p>	<p>Wilgotność</p> <p>Temperatura</p>	<p>Wysoki</p> <p>Opdparowanie Temperatura</p> <p>Wysoki</p> <p>1</p> <p>↓ Różnica między temperaturą na wlocie urządzenia wewnętrznego a temperaturą zadaną</p> <p>■ Niska wilgotność ■ Wysoka wilgotność</p>
<p><b>Wysoka temperatura i wilgotność</b></p>	<p>Niekomfortowo</p>	<p>Sprężarka pracuje z większą prędkością obrotową do momentu zmniejszenia się temperatury i wilgotności</p>	<p>Wilgotność</p> <p>Temperatura</p>	<p>Wysoki</p> <p>Opdparowanie Temperatura</p> <p>Wysoki</p> <p>1</p> <p>↓ Różnica między temperaturą na wlocie urządzenia wewnętrznego a temperaturą zadaną</p> <p>■ Niska wilgotność ■ Wysoka wilgotność</p>

① Temperatura czynnika chłodniczego w urządzeniu wewnętrznym utrzymywana jest na wysokim poziomie





# URZĄDZENIA ZEWNĘTRZNE



## Przeгляд

- S** Urządzenia S, szer. 920 mm
- L** Urządzenia L, szer. 1280 mm
- XL** Urządzenia XL, szer. 1750 mm
- Numery stron

### Chłodzenie lub grzanie

Wydajność	P 112	P 125	P 140	P 200	P 250	P 300	P 350	P 400	P 450	P 500	P 550	P 600	P 650	P 700
Wydajność chłodnicza (kW)	12,5	14,0	15,5	22,4	28,0	33,5	40,0	45,0	50,0	56,0	63,0	69,0	73,0	80,0
Wydajność grzewcza (kW)	14,0	16,0	18,0	25,0	31,5	37,5	45,0	50,0	56,0	63,0	69,0	76,5	81,5	88,0

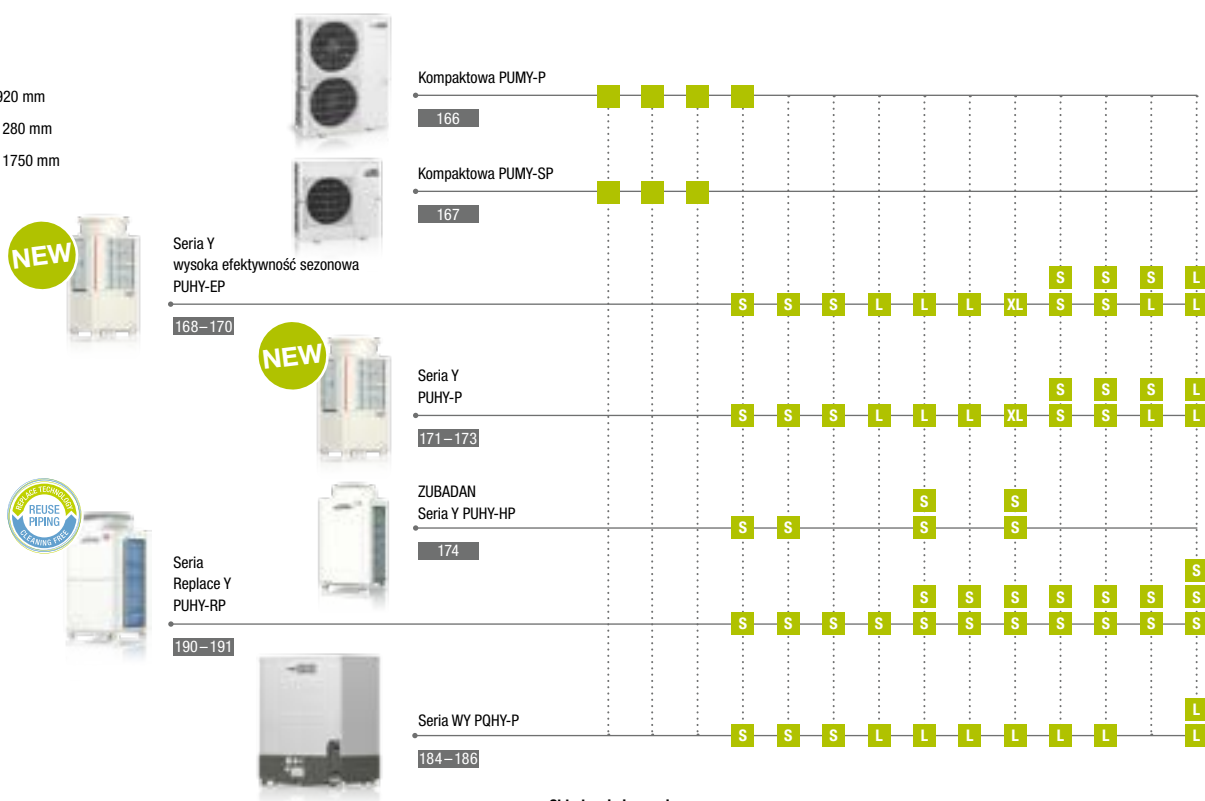

### Chłodzenie i grzanie

Indeks wydajności	P 200	P 250	P 300	P 350	P 400	P 450	P 500	P 550	P 600	P 650	P 700
Wydajność chłodnicza (kW)	22,4	28,0	33,5	40,0	45,0	50,0	56,0	63,0	69,0	73,0	80,0
Wydajność grzewcza (kW)	25,0	31,5	37,5	45,0	50,0	56,0	63,0	69,0	76,5	81,5	88,0





**Chłodzenie lub grzanie**

P 750	P 800	P 850	P 900	P 950	P 1000	P 1050	P 1100	P 1150	P 1200	P 1250	P 1300	P 1350
85,0	90,0	96,0	101,0	108,0	113,0	118,0	124,0	130,0	136,0	140,0	146,0	150,0
95,0	100,0	108,0	113,0	119,5	127,0	132,0	140,0	145,0	150,0	156,5	163,0	168,0

Indeks wydajności

Wydajność chłodnicza (kW)

Wydajność grzewcza (kW)

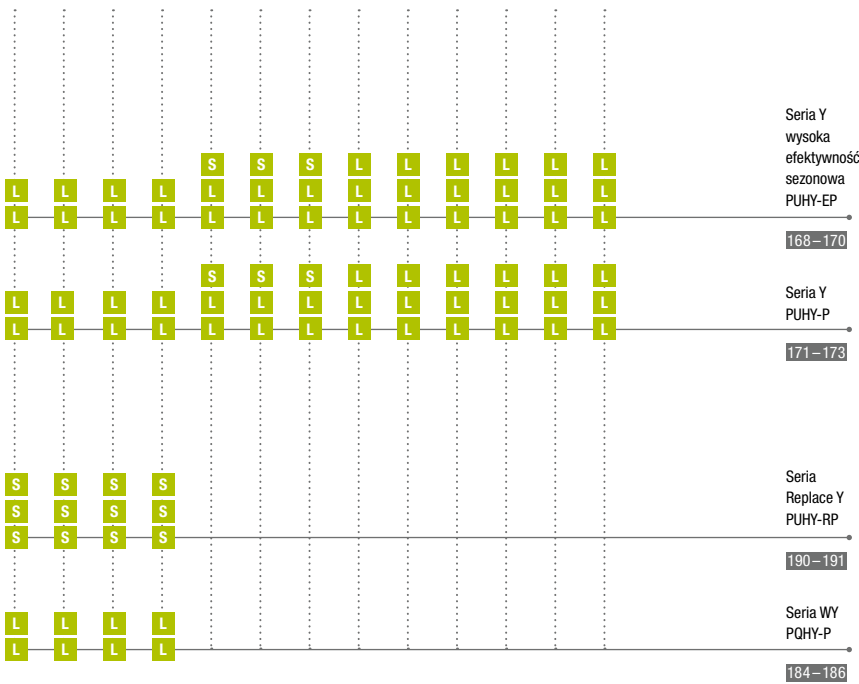

**Chłodzenie i grzanie**

P 750	P 800	P 850	P 900	P 950	P 1000	P 1050	P 1100	P 1150	P 1200	P 1250	P 1300	P 1350
85,0	90,0	96,0	101,0	108,0	113,0	118,0	124,0	130,0	136,0	140,0	146,0	150,0
95,0	100,0	108,0	113,0	119,5	127,0	132,0	140,0	145,0	150,0	156,5	163,0	168,0

Indeks wydajności

Wydajność chłodnicza (kW)

Wydajność grzewcza (kW)

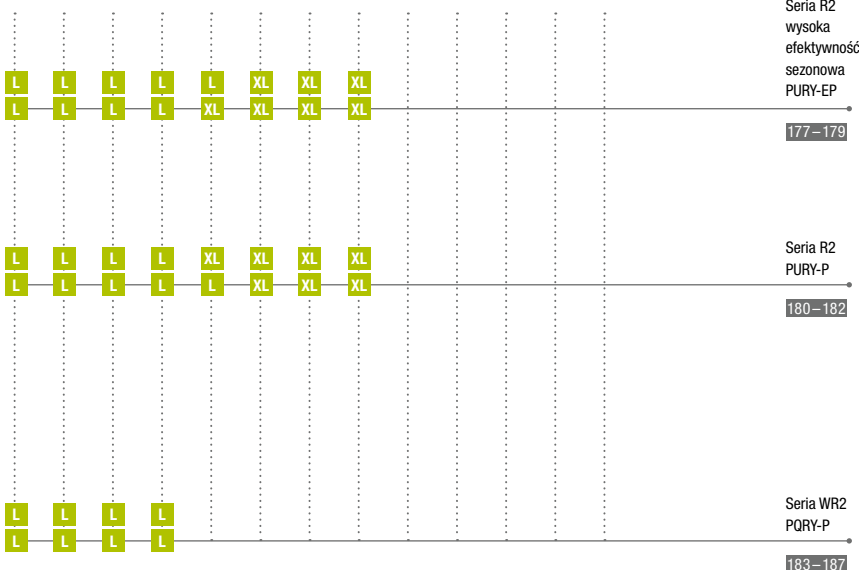





### Technologia HVRF: idealne połączenie

Pierwszy na świecie system 2-rurowy do równoczesnego chłodzenia i ogrzewania z odzyskiem ciepła. Więcej informacji na **str. 232**.



## Przeгляд możliwości

### Seria Y/technologia R2 /Replace Technology / technologia HVRF

#### Seria Y: Ogrzewanie lub chłodzenie

Seria Y jest synonimem elastyczności i najwyższego komfortu klimatyzacyjnego. System 2-rurowy działający w trybie chłodzenia i ogrzewania umożliwia zestawienie 50 urządzeń wewnętrznych w najróżniejszych wersjach w tylko jednym obiegu chłodniczym. Duży wybór urządzeń wewnętrznych w połączeniu z praktycznie nieograniczonymi możliwościami sterowania pozwala znaleźć odpowiednie rozwiązanie w każdej sytuacji.

- Wysoka sezonowa efektywność energetyczna.
- Możliwa indywidualna regulacja temperatury na każdym urządzeniu wewnętrznym.
- Technologia Zubadan dla urządzeń zewnętrznych VRF: 100% mocy przy temperaturze do  $-15^{\circ}\text{C}$ .

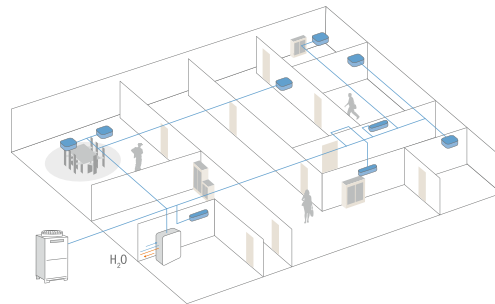

Zasada działania komfortowej serii Y do chłodzenia lub ogrzewania.

#### Technologia R2: jednoczesne chłodzenie i ogrzewanie

Technologia R2 to jedyny na świecie system odzysku ciepła, który umożliwia symultaniczne chłodzenie i ogrzewanie za pomocą tylko dwóch rur. Energia cieplna odebrana z pomieszczenia w trybie chłodzenia może być wykorzystywana do ogrzewania innych pomieszczeń lub podgrzewania wody. Specjalne moduły Booster i moduły wymiennika ciepła mogą być podłączone do systemu R2, aby podgrzewać CWU do temperatury  $70^{\circ}\text{C}$ .

- Wysoki komfort i duża elastyczność.
- Każde urządzenie wewnętrzne może niezależnie od innych działać w trybie ogrzewania lub chłodzenia.
- Wysoki komfort w trybie pracy mieszanej, ponieważ przy zmianie trybu z chłodzenia na ogrzewanie sprężarka nie jest wyłączana.

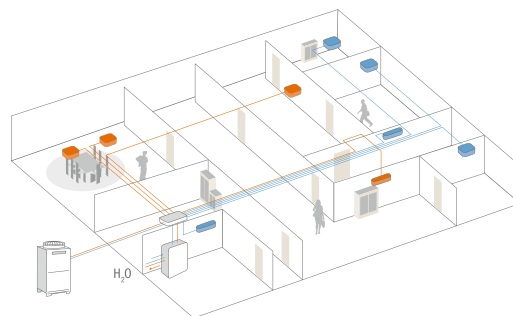

Zasada działania ekonomicznego systemu 2-rurowego z odzyskiem ciepła do jednoczesnego chłodzenia i ogrzewania.



#### Replace Technology: Prosta wymiana starych instalacji R22 lub R407C na technologię R2

W przypadku wymiany starej instalacji na nowoczesny system R410A nie są wymagane żadne skomplikowane prace montażowe. Ułożone już w budynku rury będą nadal użyteczne, a wymienić należy tylko urządzenia wewnętrzne i zewnętrzne.

- Istniejąca instalacja chłodnicza pozostaje w budynku.
- Bez kosztownych prac montażowych.
- Szybka wymiana, nawet przez weekend.
- Oszczędność kosztów eksploatacji nawet do 50 %.

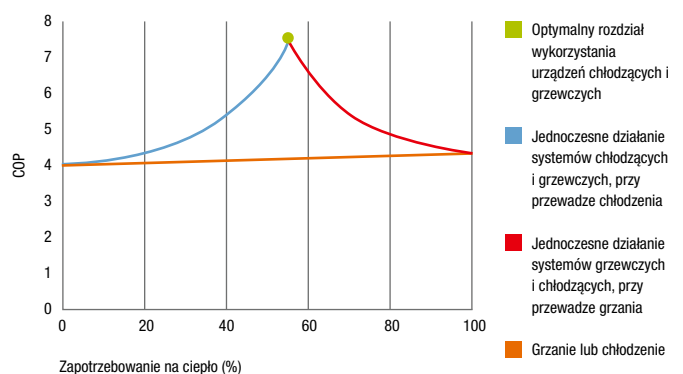

System VRF R2 osiąga COP o wartości 8





## Najwyższy komfort / chłodzenie lub grzanie Seria Y

Seria Y jest synonimem elastyczności i najwyższego komfortu. Dwururowy system działający w trybie chłodzenia lub grzania umożliwia zestawienie 50 urządzeń wewnętrznych w najróżniejszych wykonaniach w tylko jednym obiegu chłodniczym. Duży wybór urządzeń wewnętrznych w połączeniu z wieloma możliwościami sterowania pozwala znaleźć odpowiednie rozwiązanie w każdej sytuacji.

Dzięki możliwości regulacji temperatury w każdym urządzeniu wewnętrznym z osobna, każdy użytkownik może ustawić własne preferowane parametry.

Urządzenia zewnętrzne serii Y pokrywają zakres wydajności chłodniczej od 11,2 do 150,0 kW. Suma mocy wszystkich podłączonych urządzeń wewnętrznych może wynosić od 50 % do 130 %. Na specjalne zamówienie istnieje możliwość uzyskania indeksu wydajności podłączonej 200 %.

Ofertę uzupełniają urządzenia zewnętrzne WY chłodzone wodą.

### Typoszereg standardowy i High COP

Zalety nowej serii Y:

- Niewielkie wymiary. Urządzenia zewnętrzne VRF w wykonaniu standardowym zajmują bardzo mało miejsca.
- Wysoka efektywność energetyczna. Wskaźnik COP w trybie chłodzenia sięga 5,80 i gwarantuje bardzo energooszczędną pracę.

### Technologia Zubadan do urządzeń zewnętrznych VRF 100% mocy przy temperaturze do -15 °C

Po udanym wyposażeniu w rewelacyjną technologię Zubadan urządzeń zewnętrznych serii Mr. Slim oferujemy teraz specjalną serię urządzeń VRF o zakresie mocy od 22,4 do 63,0 kW. Dzięki nowatorskiej technice uzyskano ciągłe grzanie w temperaturze do -15 °C oraz zakres zastosowania w trybie grzania do -25 °C. Oznacza to dostępność 100% mocy grzewczej także przy silnym mrozie – bez żadnych strat.

Do urządzeń zewnętrznych Zubadan City Multi można podłączać wszystkie urządzenia wewnętrzne City Multi. Do urządzenia zewnętrznego typu PUHY-HP500 można podłączyć 43 urządzenia wewnętrzne.

Chłodzenie lub grzanie – Seria Y City Multi

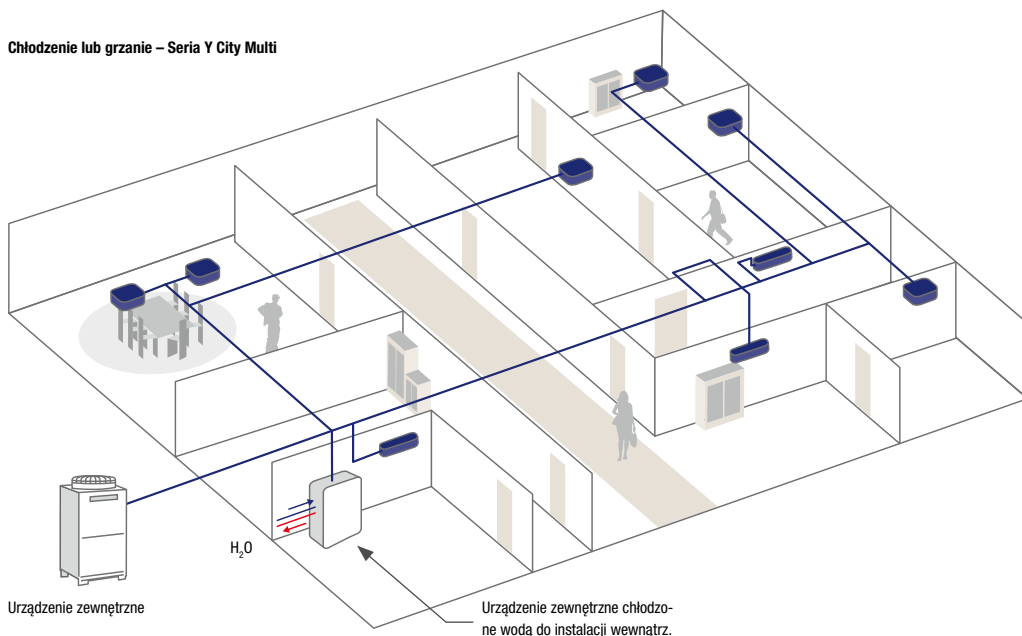



### Technika inwerterowa zapewnia energooszczędne działanie

Prędkość obrotowa sprężarki regulowana jest zależnie od zapotrzebowania urządzeń wewnętrznych, zatem wytwarzane jest dokładnie tyle mocy, na jaką jest zapotrzebowanie.

Gdy sprężarka inwerterowa pracuje pod obciążeniem częściowym, efektywność systemu jest znacznie wyższa niż systemu nieinwerterowego. Systemy nieinwerterowe muszą zawsze wytwarzać 100 % mocy, chociaż tyle potrzebne jest przez zaledwie kilka godzin w ciągu roku. Największa część czasu pracy przypada na obciążenie częściowe.

Technika inwerterowa City Multi umożliwia ponadto osiągnięcie bardzo niskich prądów rozruchowych (maks. 8 A). Zastosowanie wyłącznie sprężarek inwerterowych sprawia, że podczas pracy nie występują żadne prądy szczytowe.

### Wszystkie sprężarki City Multi sterowane są inwerterowo. Zapewnia to optymalne dopasowanie mocy do rzeczywistego zapotrzebowania budynku.

Urządzenia zewnętrzne składają się z maksymalnie 3 modułów i zawsze jednej sprężarki inwerterowej. W ten sposób wytwarzane są precyzyjne i stabilne warunki klimatyczne w pomieszczeniu.

### Chłodzenie / grzanie

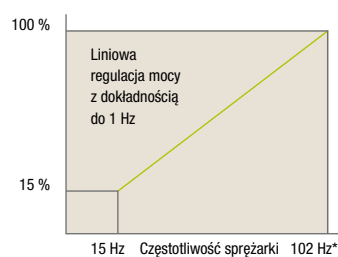

\* Maksymalna częstotliwość zależy od indeksu mocy

### Stabilna praca i łagodne regulowanie temperatury

#### 1 moduł

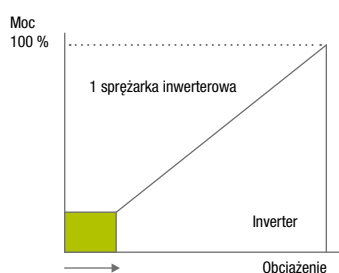

#### 2 moduły

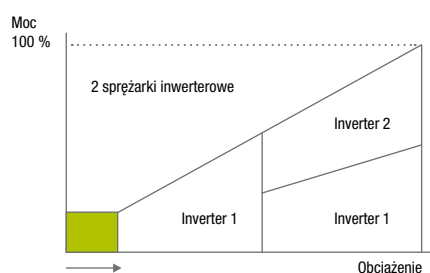

#### 3 moduły

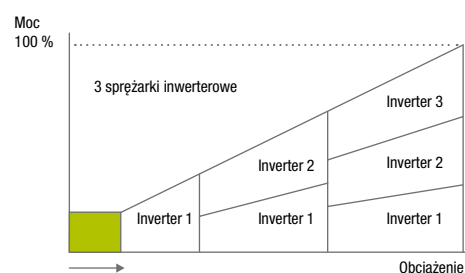

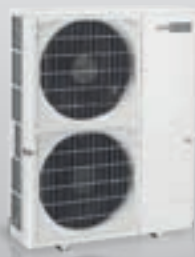

PUMY-P112-200VKM / YKM

## City Multi VRF

### Seria Y / chłodzenie lub grzanie

#### Urządzenia zewnętrzne o niewielkich wymiarach PUMY, chłodzenie lub grzanie

Model	PUMY-P112VKM	PUMY-P112YKM	PUMY-P125VKM	PUMY-P125YKM	PUMY-P140VKM	PUMY-P140YKM	PUMY-P200YKM
Chłodzenie	Moc chłodnicza (kW)	12,5	12,5	14,0	14,0	15,5	22,4
	Pobór mocy (kW)	2,79	2,79	3,46	3,46	4,52	6,05
	EER	4,48	4,48	4,05	4,05	3,43	3,7
	Zakres zastosowania (°C)	-5~+46	-5~+46	-5~+46	-5~+46	-5~+46	-5~+46
Grzanie	Moc grzewcza (kW)	14,0	14,0	16,0	16,0	18,0	25,0
	Pobór mocy (kW)	3,04	3,04	3,74	3,74	4,47	5,84
	COP	4,61	4,61	4,28	4,28	4,03	4,28
	Zakres zastosowania (°C)	-20~+15	-20~+15	-20~+15	-20~+15	-20~+15	-20~+15

Model	PUMY-P112VKM	PUMY-P112YKM	PUMY-P125VKM	PUMY-P125YKM	PUMY-P140VKM	PUMY-P140YKM	PUMY-P200YKM
Wydatek powietrza (m <sup>3</sup> /h)	6600	6600	6600	6600	6600	6600	8340
Poziom hałasu przy chłodzeniu / grzaniu (dB(A))*	49/51	49/51	50/52	50/52	51/53	51/53	56/61
Wymiary (mm)	Szer./ Gł./ Wys.	1.050/330+30/ 1.338	1.050/330+30/ 1.338	1.050/330+30/ 1.338	1.050/330+30/ 1.338	1.050/330+30/ 1.338	1.050/330+30/ 1.338
Masa (kg)	123	125	123	125	123	125	138
<b>Parametry chłodnicze</b>							
Całkowita długość instalacji chłodniczej (m)	300	300	300	300	300	300	150
Maks. różnica poziomów (m)**	50 (30)	50 (30)	50 (30)	50 (30)	50 (30)	50 (30)	50 (40)
Maks. odległość (m)	150	150	150	150	150	150	80
Typ / ilość (kg) / maks. ilość (kg) czynnika chłodniczego (kg)	R410A/4,80/18,60 2088/10,02/38,83	R410A/4,80/18,60 2088/10,02/38,83	R410A/4,80/18,60 2088/10,02/38,83	R410A/4,80/18,60 2088/10,02/38,83	R410A/4,80/18,60 2088/10,02/38,83	R410A/4,80/18,60 2088/10,02/38,83	R410A/7,3/20,4 2088/15,24/42,50
GWP / ekwiwalent CO <sub>2</sub> (t) / maks. ekwiwalent CO <sub>2</sub> (t)							
Przylączy chłodnicze Ø (mm)	ciecz	10	10	10	10	10	10
	gaz	16	16	16	16	16	18
<b>Parametry elektryczne</b>							
Napięcie zasilania (V, faza, Hz)	220-240, 1, 50	380-415, 3+N, 50	220-240, 1, 50	380-415, 3+N, 50	220-240, 1, 50	380-415, 3+N, 50	380-415, 3+N, 50
Prąd pracy przy chłodzeniu / grzaniu (A)	12,87/14,03	5,28/5,81	15,97/17,26	6,83/6,87	20,86/20,63	8,51/8,51	9,88/9,54
Maks. moc jednostek wewnętrznych (kW)	16,2 (130 %)	16,2 (130 %)	18,2 (130 %)	18,2 (130 %)	20,2 (130 %)	20,2 (130 %)	29,12 (130 %)
Zalecana wielkość bezpiecznika (A)	32	16	32	32	16	16	16
Możliwości podłączenia jednostek wewnętrznych (liczba / typ)	1-9/15-125	1-9/15-125	1-10/15-140	1-10/15-140	1-12/15-140	1-12/15-140	1-12/15-250

\* Poziom hałas mierzony w odległości 1 m i na wysokości 1,5 m przed jednostką

\*\* 50 m powyżej jednostek wewnętrznych, 40 m poniżej jednostek podłogowych

#### Sprężarka z mechanizmem FCM (Frame Compliance Mechanism)

Wysokowydajna sprężarka scroll z mechanizmem „Frame Compliance Mechanism” odznacza się minimalnymi stratami siły sprężającej i spowodowanymi tarciem. Gwarantuje to wysoką sprawność w całym zakresie prędkości obrotowej. Ta technika wyróżniona została nagrodą JSRAE Award



PUMY-SP112-140VKM / YKM

## City Multi VRF

### Seria Y / chłodzenie lub grzanie

#### Urządzenia zewnętrzne o niewielkich wymiarach PUMY, chłodzenie lub grzanie

Model	PUMY-SP112VKM	PUMY-SP112YKM	PUMY-SP125VKM	PUMY-SP125YKM	PUMY-SP140VKM	PUMY-SP140YKM	
Chłodzenie	Moc chłodnicza (kW)	12,5	12,5	14,0	14,0	15,5	15,5
	Pobór mocy (kW)	3,10	3,10	3,84	3,84	4,70	4,70
	EER	4,03	4,03	3,65	3,65	3,30	3,30
	Zakres zastosowania (°C)	-5~+46	-5~+46	-5~+46	-5~+46	-5~+46	-5~+46
Grzanie	Moc grzewcza (kW)	14,0	14,0	16,0	16,0	16,5	16,5
	Pobór mocy (kW)	3,17	3,17	3,90	3,90	4,02	4,02
	COP	4,42	4,42	4,10	4,10	4,10	4,10
	Zakres zastosowania (°C)	-20~+15	-20~+15	-20~+15	-20~+15	-20~+15	-20~+15

Model	PUMY-SP112VKM	PUMY-SP112YKM	PUMY-SP125VKM	PUMY-SP125YKM	PUMY-SP140VKM	PUMY-SP140YKM
Wydatek powietrza (m <sup>3</sup> /h)	4620	4620	4860	4820	4860	4820
	6600	6600	6600	6600	6600	6600
Poziom hałasu przy chłodzeniu / grzaniu (dB(A))*	52/54	52/54	53/56	53/56	54/56	54/56
Wymiary (mm)	Szer./Gł./Wys. 1.050/330+40/981	1.050/330+30/1.338	1.050/330+40/981	1.050/330+30/1.338	1.050/330+40/981	1.050/330+30/1.338
Masa (kg)						
<b>Parametry chłodnicze</b>						
Całkowita długość instalacji chłodniczej (m)	120	120	120	120	120	120
Maks. różnica poziomów (m)**	50 (30)	50 (30)	50 (30)	50 (30)	50 (30)	50 (30)
Maks. odległość (m)	70	70	70	70	70	70
Typ / ilość (kg) / maks. ilość (kg) czynnika chłodniczego (kg)	R410A/3,5/12,5 2088/7,31/26,1	R410A/3,5/12,5 2088/7,31/26,1	R410A/3,5/12,5 2088/7,31/26,1	R410A/3,5/12,5 2088/7,31/26,1	R410A/3,5/12,5 2088/7,31/26,1	R410A/3,5/12,5 2088/7,31/26,1
GWP / ekwiwalent CO <sub>2</sub> (t) / maks. ekwiwalent CO <sub>2</sub> (t)						
Przyłącza chłodnicze Ø (mm)	ciecz	10	10	10	10	10
	gaz	16	16	16	16	16
<b>Parametry elektryczne</b>						
Napięcie zasilania (V, faza, Hz)	220-240, 1, 50	380-415, 3+N, 50	220-240, 1, 50	380-415, 3+N, 50	220-240, 1, 50	380-415, 3+N, 50
Prąd pracy przy chłodzeniu / grzaniu (A)	12,87 / 14,03	5,28 / 5,81	15,97 / 17,26	6,83 / 6,87	20,86 / 20,63	8,51 / 8,51
Maks. moc jednostek wewnętrznych (kW)	16,2 (130 %)	16,2 (130 %)	18,2 (130 %)	18,2 (130 %)	20,2 (130 %)	20,2 (130 %)
Zalecana wielkość bezpiecznika (A)	32	16	32	32	16	16
Możliwości podłączenia jednostek wewnętrznych (liczba / typ)	1-9/15-125	1-9/15-125	1-10/15-140	1-10/15-140	1-12/15-140	1-12/15-140

\* Poziom hałasu mierzony w odległości 1 m i na wysokości 1,5 m przed jednostką

\*\* 50 m powyżej jednostek wewnętrznych, 40 m poniżej jednostek podłogowych

#### Sprężarka z mechanizmem FCM (Frame Compliance Mechanism)

Wysokowydajna sprężarka scroll z mechanizmem „Frame Compliance Mechanism” odznacza się minimalnymi stratami siły sprężającej i spowodowanymi tarciem. Gwarantuje to wysoką sprawność w całym zakresie prędkości obrotowej. Ta technika wyróżniona została nagrodą JSRAE Award



PUHY-EP200-300YNW-A

PUHY-EP350-450YNW-A

PUHY-EP500YNW-A

## City Multi VRF

Podwyższona efektywność sezonowa / Seria Y / chłodzenie lub grzanie

Urządzenia zewnętrzne, podwyższona efektywność sezonowa, EP200 do 350, chłodzenie i grzanie

Model		PUHY-EP200YNW-A	PUHY-EP250YNW-A	PUHY-EP300YNW-A	PUHY-EP350YNW-A
Chłodzenie	Moc chłodnicza (kW)	22,4	28,0	33,5	40,0
	Pobór mocy (kW)	4,00	5,49	6,96	8,75
	EER/SEER	5,60/9,03	5,10/9,11	4,81/8,8	4,57/8,53
Grzanie	Moc grzewcza (kW)	25,0	31,5	37,5	45,0
	Pobór mocy (kW)	4,50	5,86	7,51	9,86
	COP/SCOP	5,55/4,82	5,37/4,52	4,99/4,3	4,56/4,12

Model		PUHY-EP200YNW-A	PUHY-EP250YNW-A	PUHY-EP300YNW-A	PUHY-EP350YNW-A
<b>Parametry chłodnicze</b>					
Wydatek powietrza (m <sup>3</sup> /h)		10200	11100	14400	16200
Poziom hałasu (dB(A))*		58	60	61	62
Wymiary (mm)**		Szer./Gł./Wys. 920/740/1.858	920/740/1.858	920/740/1.858	1.240/740/1.858
Masa (kg)		231	231	235	285
Całkowita długość instalacji chłodniczej (m)***		1000	1000	1000	1000
Maks. różnica poziomów (m)		50	50	50	50
Typ / ilość (kg) / maks. ilość (kg) czynnika chłodniczego (kg)		R410A/6,5/22,4	R410A/6,5/29,4	R410A/6,5/29,9	R410A/9,8/34,2
GWP / ekwiwalent CO <sub>2</sub> (t) / maks. ekwiwalent CO <sub>2</sub> (t)		2088/13,57/46,77	2088/13,57/61,39	2088/13,57/62,43	2088/20,46/71,41
Przyłącza chłodnicze Ø (mm)					
		ciecz 10	10	10	12
		gaz 22	22	28	28
<b>Parametry elektryczne</b>					
Napięcie zasilania (V, faza, Hz)		380-415, 3+N, 50	380-415, 3+N, 50	380-415, 3+N, 50	380-415, 3+N, 50
Prąd pracy przy chłodzeniu / grzaniu (A)		6,7/7,5	9,2/9,8	11,7/12,6	14,7/16,6
Maks. moc jednostek wewnętrznych (kW)****		29,12 (130 %)	36,4 (130 %)	43,55 (130 %)	52,0 (130 %)
Zalecana wielkość bezpiecznika (A)		25	32	32	40
Możliwości podłączenia jednostek wewnętrznych (liczba / typ)		1-17/15-250	1-21/15-250	1-26/15-250	1-30/15-250

Urządzenia zewnętrzne, podwyższona efektywność sezonowa, EP400 do 500, chłodzenie i grzanie

Model		PUHY-EP400YNW-A	PUHY-EP450YNW-A	PUHY-EP500YNW-A
Chłodzenie	Moc chłodnicza (kW)	45,0	50,0	56,0
	Pobór mocy (kW)	10,46	11,10	12,41
	EER/SEER	4,30/8,52	4,50/8,57	4,51/7,95
Grzanie	Moc grzewcza (kW)	50,0	56,0	63,0
	Pobór mocy (kW)	12,40	13,02	13,57
	COP/SCOP	4,03/4,11	4,30/3,88	4,64/3,8

Model		PUHY-EP400YNW-A	PUHY-EP450YNW-A	PUHY-EP500YNW-A	
<b>Parametry chłodnicze</b>					
Wydatek powietrza (m <sup>3</sup> /h)		16200	18300	21900	
Poziom hałasu (dB(A))*		65,0	65,5	63,5	
Wymiary (mm)**		Szer./Gł./Wys. 1.240/740/1.858	1.240/740/1.858	1.750/740/1.858	
Masa (kg)		305	305	342	
Całkowita długość instalacji chłodniczej (m)***		1000	1000	1000	
Maks. różnica poziomów (m)		50	50	50	
Typ / ilość (kg) / maks. ilość (kg) czynnika chłodniczego (kg)		R410A/10,8/36,0	R410A/10,8/43,9	R410A/10,8/44,8	
GWP / ekwiwalent CO <sub>2</sub> (t) / maks. ekwiwalent CO <sub>2</sub> (t)		2088/22,55/75,17	2088/22,55/91,66	2088/22,55/93,54	
Przyłącza chłodnicze Ø (mm)					
		ciecz 12	16	16	
		gaz 28	28	28	
<b>Parametry elektryczne</b>					
Napięcie zasilania (V, faza, Hz)		380-415, 3+N, 50	380-415, 3+N, 50	380-415, 3+N, 50	
Prąd pracy przy chłodzeniu / grzaniu (A)		17,6/20,9	18,7/21,9	20,9/22,9	
Maks. moc jednostek wewnętrznych (kW)****		58,5 (130 %)	65,0 (130 %)	72,8 (130 %)	
Zalecana wielkość bezpiecznika (A)		63	63	63	
Możliwości podłączenia jednostek wewnętrznych (liczba / typ)		1-35/15-250	1-39/15-250	1-43/15-250	

\* Poziom hałas mierzony 1 m przed jednostką na wysokości 1 m.

\*\* Zdemontowanie nóżek umożliwiło zmniejszenie wysokości do 1798 mm

\*\*\* Długość instalacji

\*\*\*\* Opcjonalnie możliwość podłączenia także 160% mocy jednostki wewnętrznej

Nasze urządzenia klimatyzacyjne i pompy ciepła zawierają fluorowane gazy cieplarniane R410A, R407C, R134a, R32. Więcej informacji znaleźć można w odpowiedniej instrukcji obsługi.





PUHY-EP550/600YSNW-A

PUHY-EP650YSNW-A

PUHY-EP700-900YSNW-A

PUHY-EP950YSNW-A

## City Multi VRF

Podwyższona efektywność sezonowa / Seria Y / chłodzenie lub grzanie

Urządzenia zewnętrzne, podwyższona efektywność sezonowa, EP550 do 750, chłodzenie i grzanie

Model		PUHY-EP550YSNW-A	PUHY-EP600YSNW-A	PUHY-EP650YSNW-A	PUHY-EP700YSNW-A	PUHY-EP750YSNW-A
Chłodzenie	Moc chłodnicza (kW)	63,0	69,0	73,0	80,0	85,0
	Pobór mocy (kW)	13,10	14,75	16,32	18	19,75
	EER/SEER	4,80/-*****	4,67/-*****	4,47/-*****	4,44/-*****	4,30/-*****
Grzanie	Moc grzewcza (kW)	69,0	76,5	81,5	88,0	95,0
	Pobór mocy (kW)	13,77	15,79	18,47	19,85	22,88
	COP/SCOP	5,01/-*****	4,84/-*****	4,41/-*****	4,43/-*****	4,15/-*****

Model		PUHY-EP550YSNW-A	PUHY-EP600YSNW-A	PUHY-EP650YSNW-A	PUHY-EP700YSNW-A	PUHY-EP750YSNW-A
Pojedyncze moduły		EP250 + EP300	2 x EP300	EP250 + EP400	2 x EP350	EP350 + EP400
Wymagany zestaw rozdzielacza		CMY-Y100VBK3	CMY-Y100VBK3	CMY-Y100VBK3	CMY-Y200VBK2	CMY-Y200VBK2
Wydatek powietrza (m <sup>3</sup> /h)		25500	28800	27300	32400	32400
Poziom hałas (dB(A))*		63,5	64	66,5	65,0	67,0
Wymiary (mm)**	Szer./Gł./Wys.	1.840/740/1.858	1.840/740/1.858	2.160/740/1.858	2.480/740/1.858	2.480/740/1.858
Masa (kg)		466	470	841	570	590
<b>Parametry chłodnicze</b>						
Całkowita długość instalacji chłodniczej (m)***		1000	1000	1000	1000	1000
Maks. różnica poziomów (m)		50	50	50	50	50
Typ/ilość (kg) / maks. ilość (kg) czynnika chłodniczego (kg)		R410A/13,0/47,7	R410A/13,0/47,7	R410A/17,3/53,3	R410A/19,6/65,3	R410A/20,6/66,6
GWP / ekwiwalent CO <sub>2</sub> (t) / maks. ekwiwalent CO <sub>2</sub> (t)		2088/27,14/99,60	2088/27,14/99,60	2088/36,12/111,29	2088/40,92/136,35	2088/43,01/139,06
Przyłącza chłodnicze Ø (mm)	ciecz	16	16	16	18	18
	gaz	28	28	28	35	35
<b>Parametry elektryczne</b>						
Napięcie zasilania (V, faza, Hz)		380-415, 3+N, 50	380-415, 3+N, 50	380-415, 3+N, 50	380-415, 3+N, 50	380-415, 3+N, 50
Prąd pracy przy chłodzeniu / grzaniu (A)		22,1/23,2	24,9/26,6	27,5/31,1	30,3/33,5	33,3/38,6
Maks. moc jednostek wewnętrznych (kW)****		81,9 (130 %)	89,7 (130 %)	94,9 (130 %)	104,0 (130 %)	110,5 (130 %)
Możliwości podłączenia jednostek wewnętrznych (liczba / typ)		2-47/15-250	2-50/15-250	2-50/15-250	2-50/15-250	2-50/15-250

Urządzenia zewnętrzne, podwyższona efektywność sezonowa, EP800 do 950, chłodzenie lub grzanie

Model		PUHY-EP800YSNW-A	PUHY-EP850YSNW-A	PUHY-EP900YSNW-A	PUHY-EP950YSNW-A
Chłodzenie	Moc chłodnicza (kW)	90,0	96,0	101,0	108,0
	Pobór mocy (kW)	20,45	22,40	23,10	23,62
	EER/SEER	4,40/-*****	4,28/-*****	4,37/-*****	4,57/-*****
Grzanie	Moc grzewcza (kW)	100,0	108,0	113,0	119,5
	Pobór mocy (kW)	23,30	26,66	27,07	25,79
	COP/SCOP	4,29/-*****	4,05/-*****	4,17/-*****	4,63/-*****

Model		PUHY-EP800YSNW-A	PUHY-EP850YSNW-A	PUHY-EP900YSNW-A	PUHY-EP950YSNW-A
Pojedyncze moduły		EP350 + EP450	EP400 + EP450	2 x EP450	EP250 + 2 x EP350
Wymagany zestaw rozdzielacza		CMY-Y200VBK2	CMY-Y200VBK2	CMY-Y200VBK2	CMY-Y300VBK3
Wydatek powietrza (m <sup>3</sup> /h)		34500	34500	36600	43500
Poziom hałas (dB(A))*		67,5	68,5	68,5	66,0
Wymiary (mm)**	Szer./Gł./Wys.	2.480/740/1.858	2.480/740/1.858	2.480/740/1.858	3.400/740/1.858
Masa (kg)		590	610	610	801
<b>Parametry chłodnicze</b>					
Całkowita długość instalacji chłodniczej (m)***		1000	1000	1000	1000
Maks. różnica poziomów (m)		50	50	50	50
Typ/ilość (kg) / maks. ilość (kg) czynnika chłodniczego (kg)		R410A/20,6/66,6	R410A/21,6/69,8	R410A/21,6/69,8	R410A/23,8/70,9
GWP / ekwiwalent CO <sub>2</sub> (t) / maks. ekwiwalent CO <sub>2</sub> (t)		2088/43,01/139,06	2088/45,10/145,74	2088/45,10/145,74	2088/49,69/148,04
Przyłącza chłodnicze Ø (mm)	ciecz	18	18	18	18
	gaz	35	42	42	42
<b>Parametry elektryczne</b>					
Napięcie zasilania (V, faza, Hz)		380-415, 3+N, 50	380-415, 3+N, 50	380-415, 3+N, 50	380-415, 3+N, 50
Prąd pracy przy chłodzeniu / grzaniu (A)		34,5/39,3	37,8/35,5	38,9/36,7	39,8/37,3
Maks. moc jednostek wewnętrznych (kW)		117,0 (130 %)	124,8 (130 %)	131,3 (130 %)	131,3 (130 %)
Możliwości podłączenia jednostek wewnętrznych (liczba / typ)		2-50/15-250	2-50/15-250	2-50/15-250	2-50/15-250

\* Poziom hałas mierzony 1 m przed jednostką na wysokości 1 m.

\*\* Zdemontowanie nóżek umożliwiają zmniejszenie wysokości do 1798 mm

\*\*\* Długość instalacji

\*\*\*\* Opcjonalnie możliwość podłączenia także 160% mocy jednostki wewnętrznej

\*\*\*\*\* W momencie oddania do druku wartości nie były jeszcze dostępne

Zalecaną wielkość bezpiecznika można odczytać przy podanych pojedynczych modułach

Nasze urządzenia klimatyzacyjne i pompy ciepła zawierają fluorowane gazy cieplarniane R410A, R407C, R134a, R32. Więcej informacji znaleźć można w odpowiedniej instrukcji obsługi.



PUHY-EP1000/1050YSNW-A

PUHY-EP1100-1350YSNW-A

## City Multi VRF

Podwyższona efektywność sezonowa / Seria Y / chłodzenie lub grzanie

Urządzenia zewnętrzne, podwyższona efektywność sezonowa, EP1000 do 1150, chłodzenie i grzanie

Model		PUHY-EP1000YSNW-A	PUHY-EP1050YSNW-A	PUHY-EP1100YSNW-A	PUHY-EP1150YSNW-A
Chłodzenie	Moc chłodnicza (kW)	113,0	118,0	124,0	130,0
	Pobór mocy (kW)	25,33	27,05	28,56	30,56
	EER/SEER	4,46/-****	4,36/-****	4,34/-****	4,25/-****
Grzanie	Moc grzewcza (kW)	127,0	132,0	140,0	145,0
	Pobór mocy (kW)	28,70	31,26	33,00	35,60
	COP/SCOP	4,42/-****	4,22/-****	4,24/-****	4,07/-****

Model		PUHY-EP1000YSNW-A	PUHY-EP1050YSNW-A	PUHY-EP1100YSNW-A	PUHY-EP1150YSNW-A
Pojedyncze moduły		EP250 + EP350 + EP400	EP250 + 2 x EP400	2 x EP350 + EP400	EP350 + 2 x EP400
Wymagany zestaw rozdzielacza		CMY-Y300VBK3	CMY-Y300VBK3	CMY-Y300VBK3	CMY-Y300VBK3
Wydatek powietrza (m <sup>3</sup> /h)		43500	43500	48600	48600
Poziom hałasu (dB(A))*		68,0	68,5	68,5	69,0
Wymiary (mm)**	Szer./Gł./Wys.	3.400/740/1.858	3.400/740/1.858	3.720/740/1.858	3.720/740/1.858
Masa (kg)		821	821	875	895
Parametry chłodnicze					
Całkowita długość instalacji chłodniczej (m)***		1000	1000	1000	1000
Maks. różnica poziomów (m)		50	50	50	50
Typ/ilość (kg) / maks. ilość (kg) czynnika chłodniczego (kg)		R410A/27,1/74,3	R410A/28,1/75,6	R410A/30,4/77,7	R410A/31,4/79,1
GWP / ekwiwalent CO <sub>2</sub> (t) / maks. ekwiwalent CO <sub>2</sub> (t)		2088/56,58/155,14	2088/58,67/157,85	2088/63,48/162,24	2088/65,56/165,16
Przyłącza chłodnicze Ø (mm)	ciecz	18	18	18	18
	gaz	42	42	42	42
Parametry elektryczne					
Napięcie zasilania (V, faza, Hz)		380-415, 3+N, 50	380-415, 3+N, 50	380-415, 3+N, 50	380-415, 3+N, 50
Prąd pracy przy chłodzeniu / grzaniu (A)		42,7/48,4	45,6/52,7	48,2/55,7	50,5/60,0
Maks. moc jednostek wewnętrznych (kW)		146,9 (130 %)	153,4 (130 %)	161,2 (130 %)	169,0 (130 %)
Możliwości podłączenia jednostek wewnętrznych (liczba / typ)		2-50/15-250	3-50/15-250	3-50/15-250	3-50/15-250

Urządzenia zewnętrzne, podwyższona efektywność sezonowa, EP1200 do 1350, chłodzenie lub grzanie

Model		PUHY-EP1200YSNW-A	PUHY-EP1250YSNW-A	PUHY-EP1300YSNW-A	PUHY-EP1350YSNW-A
Chłodzenie	Moc chłodnicza (kW)	136,0	140,0	146,0	150,0
	Pobór mocy (kW)	32,58	32,98	33,85	34,30
	EER/SEER	4,17/-****	4,24/-****	4,31/-****	4,37/-****
Grzanie	Moc grzewcza (kW)	150,0	156,5	163,0	168,0
	Pobór mocy (kW)	38,34	39,00	39,81	40,24
	COP/SCOP	3,91/-****	4,01/-****	4,09/-****	4,17/-****

Model		PUHY-EP1200YSNW-A	PUHY-EP1250YSNW-A	PUHY-EP1300YSNW-A	PUHY-EP1350YSNW-A
Pojedyncze moduły		3 x EP400	2 x EP400 + EP450	EP400 + 2 x EP450	3 x EP450
Wymagany zestaw rozdzielacza		CMY-Y300VBK3	CMY-Y300VBK3	CMY-Y300VBK3	CMY-Y300VBK3
Wydatek powietrza (m <sup>3</sup> /h)		48600	50700	52800	54900
Poziom hałasu (dB(A))*		70,0	70,0	70,0	70,5
Wymiary (mm)**	Szer./Gł./Wys.	3.720/740/1.858	3.720/740/1.858	3.720/740/1.858	3.720/740/1.858
Masa (kg)		895	915	915	915
Parametry chłodnicze					
Całkowita długość instalacji chłodniczej (m)***		1000	1000	1000	1000
Maks. różnica poziomów (m)		50	50	50	50
Typ/ilość (kg) / maks. ilość (kg) czynnika chłodniczego (kg)		R410A/32,4/80,4	R410A/32,4/82,2	R410A/32,4/82,2	R410A/32,4/82,2
GWP / ekwiwalent CO <sub>2</sub> (t) / maks. ekwiwalent CO <sub>2</sub> (t)		2088/67,65/167,88	2088/67,65/171,63	2088/67,65/171,63	2088/67,65/171,63
Przyłącza chłodnicze Ø (mm)	ciecz	18	18	18	18
	gaz	42	42	42	42
Parametry elektryczne					
Napięcie zasilania (V, faza, Hz)		380-415, 3+N, 50	380-415, 3+N, 50	380-415, 3+N, 50	380-415, 3+N, 50
Prąd pracy przy chłodzeniu / grzaniu (A)		55,0/64,7	55,6/65,8	57,1/67,2	57,9/67,9
Maks. moc jednostek wewnętrznych (kW)		176,8 (130 %)	182,0 (130 %)	189,8 (130 %)	195,0 (130 %)
Możliwości podłączenia jednostek wewnętrznych (liczba / typ)		3-50/15-250	3-50/15-250	3-50/15-250	3-50/15-250

\* Poziom hałasu mierzony 1 m przed jednostką na wysokości 1 m.

\*\* Zdemontowanie nóżek umożliwiła zmniejszenie wysokości do 1798 mm

\*\*\* Długość instalacji

\*\*\*\*W momencie oddania do druku wartości nie były jeszcze dostępne

Zalecaną wielkość bezpiecznika można odczytać przy podanych pojedynczych modułach

Nasze urządzenia klimatyzacyjne i pompy ciepła zawierają fluorowane gazy cieplarniane R410A, R407C, R134a, R32.  
Więcej informacji znaleźć można w odpowiedniej instrukcji obsługi.



PUHY-P200-300YNW-A

PUHY-P350-450YNW-A

PUHY-P500YNW-A

## City Multi VRF

### Seria Y / chłodzenie lub grzanie

#### Jednostki zewnętrzne serii Y od P200 do 300, chłodzenie lub grzanie

Oznaczenie urządzeń zewnętrznych	PUHY-P200YNW-A	PUHY-P250YNW-A	PUHY-P300YNW-A	
Chłodzenie	Moc chłodnicza (kW)	22,4	28,0	33,5
	Pobór mocy (kW)	4,24	5,78	7,66
	EER/SEER	5,28/8,44	4,84/8,47	4,37/8,00
Grzanie	Moc grzewcza (kW)	25,0	31,5	37,5
	Pobór mocy (kW)	4,58	6,04	7,86
	COP/SCOP	5,45/4,70	5,21/4,42	4,77/4,24

Model	PUHY-P200NWB-A	PUHY-P250YNW-A	PUHY-P300YNW-A
Wydatek powietrza (m <sup>3</sup> /h)	10200	11100	14400
Poziom hałasu (dB(A))*	58,0	60	61
Wymiary (mm)**	Szer./Gł./Wys. 920/740/1.858	920/740/1.858	920/740/1.858
Masa (kg)	225	225	228
<b>Parametry chłodnicze</b>			
Całkowita długość instalacji chłodniczej (m)***	1000	1000	1000
Maks. różnica poziomów (m)	50	50	50
Typ / ilość (kg) / maks. ilość (kg) czynnika chłodniczego (kg)	R410A/6,5/22,4	R410A/6,5/29,4	410A/6,5/29,9
GWP / ekwiwalent CO <sub>2</sub> (t) / maks. ekwiwalent CO <sub>2</sub> (t)	2088 / 13,57 / 46,77	2088 / 13,57 / 61,39	2088 / 13,57 / 62,43
Przyłącza chłodnicze Ø (mm)	ciecz	10	10
	gaz	22	22
<b>Parametry elektryczne</b>			
Napięcie zasilania (V, faza, Hz)	380-415, 3+N, 50	380-415, 3+N, 50	380-415, 3+N, 50
Prąd pracy przy chłodzeniu / grzaniu (A)	7,7/6,6	9,7/8,7	12,9/11,3
Maks. moc jednostek wewnętrznych (kW)****	29,12 (130 %)	36,4 (130 %)	43,55 (130 %)
Zalecana wielkość bezpiecznika (A)	25	32	32
Możliwości podłączenia jednostek wewnętrznych (liczba / typ)	1-17/15-250	1-21/15-250	1-26/15-250

#### Jednostki zewnętrzne serii Y od P350 do 500, chłodzenie lub grzanie

Oznaczenie urządzeń zewnętrznych	PUHY-P350YNW-A	PUHY-P400YNW-A	PUHY-P450YNW-A	PUHY-P500YNW-A	
Chłodzenie	Moc chłodnicza (kW)	40,0	45,0	50,0	56,0
	Pobór mocy (kW)	9,87	11,47	12,22	12,52
	EER/SEER	4,05/7,72	3,92/7,75	4,09/7,86	4,47/7,66
Grzanie	Moc grzewcza (kW)	45,0	50,0	56,0	63,0
	Pobór mocy (kW)	10,51	13,40	13,42	14,61
	COP/SCOP	4,28/3,79	3,73/3,77	4,17/3,68	4,31/3,69

Model	PUHY-P350YNW-A	PUHY-P400YNW-A	PUHY-P450YNW-A	PUHY-P500YNW-A
Wydatek powietrza (m <sup>3</sup> /h)	16200	18000	18300	21900
Poziom hałasu (dB(A))*	62,0	65	65,5	63,5
Wymiary (mm)**	Szer./Gł./Wys. 1.240/740/1.858	1.240/740/1.858	1.240/740/1.858	1.750/740/1.858
Masa (kg)	278	278	294	337
<b>Parametry chłodnicze</b>				
Całkowita długość instalacji chłodniczej (m)***	1000	1000	1000	1000
Maks. różnica poziomów (m)	50	50	50	50
Typ / ilość (kg) / maks. ilość (kg) czynnika chłodniczego (kg)	R410A/9,8/34,2	R410A/9,8/34,7	R410A/10,8/43,9	R410A/10,8/44,8
GWP / ekwiwalent CO <sub>2</sub> (t) / maks. ekwiwalent CO <sub>2</sub> (t)	2088 / 20,46 / 71,41	2088 / 20,46 / 72,45	2088 / 22,55 / 91,66	2088 / 22,55 / 93,54
Przyłącza chłodnicze Ø (mm)	ciecz	12	12	16
	gaz	28	28	28
<b>Parametry elektryczne</b>				
Napięcie zasilania (V, faza, Hz)	380-415, 3+N, 50	380-415, 3+N, 50	380-415, 3+N, 50	380-415, 3+N, 50
Prąd pracy przy chłodzeniu / grzaniu (A)	16,6/17,7	19,3/22,6	20,6/22,6	21,1/24,6
Maks. moc jednostek wewnętrznych (kW)****	52,0 (130 %)	58,5 (130 %)	65,0 (130 %)	72,8 (130 %)
Zalecana wielkość bezpiecznika (A)	40	63	63	63
Możliwości podłączenia jednostek wewnętrznych (liczba / typ)	1-30/15-250	1-34/15-250	1-39/15-250	1-43/15-250

\* Poziom hałasu mierzony 1 m przed jednostką na wysokości 1 m.

\*\* Zdemontowanie nóg umożliwia zmniejszenie wysokości do 1798 mm

\*\*\* Długość instalacji

\*\*\*\* Opcjonalnie możliwość podłączenia także 200% mocy jednostki wewnętrznej

Nasze urządzenia klimatyzacyjne i pompy ciepła zawierają fluorowane gazy cieplarniane R410A, R407C, R134a, R32. Więcej informacji znaleźć można w odpowiedniej instrukcji obsługi.



PUHY-P550/600YSNW-A

PUHY-P650YSNW-A

PUHY-P700-900YSNW-A

## City Multi VRF

### Seria Y / chłodzenie lub grzanie

#### Jednostki zewnętrzne serii Y od P550 do 700, chłodzenie lub grzanie

Model		PUHY-P550YSNW-A	PUHY-P600YSNW-A	PUHY-P650YSNW-A	PUHY-P700YSNW-A
Chłodzenie	Moc chłodnicza (kW)	63,0	69,0	73,0	80,0
	Pobór mocy (kW)	14,15	16,26	17,59	20,35
	EER/SEER	4,45/-*****	4,24/-*****	4,15/-*****	3,93/-*****
Grzanie	Moc grzewcza (kW)	69,0	76,5	81,5	88,0
	Pobór mocy (kW)	14,26	16,52	19,53	21,15
	COP/SCOP	4,83/-*****	4,63/-*****	4,17/-*****	4,16/-*****

Model		PUHY-P550YSNW-A	PUHY-P600YSNW-A	PUHY-P650YSNW-A	PUHY-P700YSNW-A
Pojedyncze moduły		P250 + P300	2 x P300	P250 + P400	2 x P350
Wymagany zestaw rozdzielacza		CMY-Y100VBK3	CMY-Y100VBK3	CMY-Y100VBK3	CMY-Y200VBK2
Wydatek powietrza (m³/h)		25500	28800	29100	32400
Poziom hałasu (dB(A))*		63,5	64,0	66,5	65,0
Wymiary (mm)**	Szer./Gł./Wys.	1.840/740/1.858	1.840/740/1.858	2.160/740/1.858	2.480/740/1.858
Masa (kg)		453	456	503	556
<b>Parametry chłodnicze</b>					
Całkowita długość instalacji chłodniczej (m)***		1000	1000	1000	1000
Maks. różnica poziomów (m)		50	50	50	50
Typ / ilość (kg) / maks. ilość (kg) czynnika chłodniczego (kg)		R410A/13,0/47,7	R410A/13,0/47,7	R410A/16,3/52,0	R410A/19,6/65,3
GWP / ekwiwalent CO <sub>2</sub> (t) / maks. ekwiwalent CO <sub>2</sub> (t)		2088/27,14/99,60	2088/27,14/99,60	2088/34,03/108,58	2088/40,92/136,35
Przylączy chłodnicze Ø (mm)	ciecz	16	16	16	18
	gaz	28	28	28	35
<b>Parametry elektryczne</b>					
Napięcie zasilania (V, faza, Hz)		380-415, 3+N, 50	380-415, 3+N, 50	380-415, 3+N, 50	380-415, 3+N, 50
Prąd pracy przy chłodzeniu / grzaniu (A)		23,8/24,0	27,4/27,8	26,9/32,9	34,3/29,5
Maks. moc jednostek wewnętrznych (kW)****		81,9 (130 %)	89,7 (130 %)	94,9 (130 %)	104,0 (130 %)
Możliwości podłączenia jednostek wewnętrznych (liczba / typ)		2-47/15-250	2-50/15-250	2-50/15-250	2-50/15-250

#### Jednostki zewnętrzne serii Y od P750 do 900, chłodzenie lub grzanie

Model		PUHY-P750YSNW-A	PUHY-P800YSNW-A	PUHY-P850YSNW-A	PUHY-P900YSNW-A
Chłodzenie	Moc chłodnicza (kW)	85,0	90,0	96,0	101,0
	Pobór mocy (kW)	21,99	22,76	24,66	25,44
	EER/SEER	3,86/-*****	3,95/-*****	3,89/-*****	3,97/-*****
Grzanie	Moc grzewcza (kW)	95,0	100,0	108,0	113,0
	Pobór mocy (kW)	24,54	24,39	28,05	27,90
	COP/SCOP	3,87/-*****	4,10/-*****	3,85/-*****	4,05/-*****

Model		PUHY-P750YSNW-A	PUHY-P800YSNW-A	PUHY-P850YSNW-A	PUHY-P900YSNW-A
Pojedyncze moduły		P350 + P400	P350 + P450	P400 + P450	2 x P450
Wymagany zestaw rozdzielacza		CMY-Y200VBK2	CMY-Y200VBK2	CMY-Y200VBK2	CMY-Y200VBK2
Wydatek powietrza (m³/h)		34200	34500	36300	36600
Poziom hałasu (dB(A))*		67,0	67,5	68,5	68,5
Wymiary (mm)**	Szer./Gł./Wys.	2.480/740/1.858	2.480/740/1.858	2.480/740/1.858	2.480/740/1.858
Masa (kg)		556	572	572	588
<b>Parametry chłodnicze</b>					
Całkowita długość instalacji chłodniczej (m)***		1000	1000	1000	1000
Maks. różnica poziomów (m)		50	50	50	50
Typ / ilość (kg) / maks. ilość (kg) czynnika chłodniczego (kg)		R410A/19,6/65,3	R410A/20,6/66,6	R410A/20,6/68,4	R410A/21,6/69,8
GWP / ekwiwalent CO <sub>2</sub> (t) / maks. ekwiwalent CO <sub>2</sub> (t)		2088/40,92/136,35	2088/43,01/139,06	2088/43,01/142,82	2088/45,10/145,74
Przylączy chłodnicze Ø (mm)	ciecz	18	18	18	18
	gaz	35	35	42	42
<b>Parametry elektryczne</b>					
Napięcie zasilania (V, faza, Hz)		380-415, 3+N, 50	380-415, 3+N, 50	380-415, 3+N, 50	380-415, 3+N, 50
Prąd pracy przy chłodzeniu / grzaniu (A)		37,1/41,4	38,4/41,1	41,6/47,3	42,9/47,0
Maks. moc jednostek wewnętrznych (kW)****		110,5 (130 %)	117,0 (130 %)	124,8 (130 %)	131,3 (130 %)
Możliwości podłączenia jednostek wewnętrznych (liczba / typ)		2-50/15-250	2-50/15-250	2-50/15-250	2-50/15-250

\* Poziom hałasu mierzony 1 m przed jednostką na wysokości 1 m.

\*\* Zdemontowanie nóżek umożliwia zmniejszenie wysokości do 1798 mm

\*\*\* Długość instalacji

\*\*\*\* Opcjonalnie możliwość podłączenia także 160% mocy jednostki wewnętrznej

\*\*\*\*\* W momencie oddania do druku wartości nie były jeszcze dostępne

Zalecaną wielkość bezpiecznika można odczytać przy podanych pojedynczych modułach

Nasze urządzenia klimatyzacyjne i pompy ciepła zawierają fluorowane gazy cieplarniane R410A, R407C, R134a, R32. Więcej informacji znaleźć można w odpowiedniej instrukcji obsługi.



PUHY-P950-1050YSNW-A

PUHY-P1100-1350YSNW-A

## City Multi VRF

### Seria Y / chłodzenie lub grzanie

#### Jednostki zewnętrzne serii Y od P950 do 1100, chłodzenie lub grzanie

Model		PUHY-P950YSNW-A	PUHY-P1000YSNW-A	PUHY-P1050YSNW-A	PUHY-P1100YSNW-A
Chłodzenie	Moc chłodnicza (kW)	108,0	113,0	118,0	124,0
	Pobór mocy (kW)	26,13	27,74	29,35	31,87
	EER/SEER	4,13/-****	4,07/-****	4,02/-****	3,89/-****
Grzanie	Moc grzewcza (kW)	119,5	127,0	132,0	140,0
	Pobór mocy (kW)	27,20	30,45	33,30	35,34
	COP/SCOP	4,39/-****	4,17/-****	3,96/-****	3,96/-****

Model		PUHY-P950YSNW-A	PUHY-P1000YSNW-A	PUHY-P1050YSNW-A	PUHY-P1100YSNW-A
Pojedyncze moduły		P250 + 2 x P350	P250 + P350 + P400	P250 + 2 x P400	2 x P350 + P400
Wymagany zestaw rozdzielacza		CMY-Y300VBK3	CMY-Y300VBK3	CMY-Y300VBK3	CMY-Y300VBK3
Wydatek powietrza (m <sup>3</sup> /h)		43500	45300	47100	50400
Poziom hałasu (dB(A))*		66,0	68,0	68,5	68,5
Wymiary (mm)**	Szer./Gł./Wys.	3.400/740/1.858	3.400/740/1.858	3.400/740/1.858	3.720/740/1.858
Masa (kg)		781	781	781	834
<b>Parametry chłodnicze</b>					
Całkowita długość instalacji chłodniczej (m)***		1000	1000	1000	1000
Maks. różnica poziomów (m)		50	50	50	50
Typ / ilość (kg) / maks. ilość (kg) czynnika chłodniczego (kg)		R410A/23,8/70,9	R410A/26,1/72,9	R410A/26,1/72,9	R410A/29,4/76,4
GWP / ekwiwalent CO <sub>2</sub> (t) / maks. ekwiwalent CO <sub>2</sub> (t)		2088/49,69/148,04	2088/54,50/152,22	2088/54,50/152,22	2088/61,39/159,52
Przyłącza chłodnicze Ø (mm)	ciecz	18	18	18	18
	gaz	42	42	42	42
<b>Parametry elektryczne</b>					
Napięcie zasilania (V, faza, Hz)		380-415, 3+N, 50	380-415, 3+N, 50	380-415, 3+N, 50	380-415, 3+N, 50
Prąd pracy przy chłodzeniu / grzaniu (A)		44,1/45,9	46,8/51,4	49,5/56,2	53,8/59,6
Maks. moc jednostek wewnętrznych (kW)		140,4 (130 %)	146,9 (130 %)	153,4 (130 %)	161,2 (130 %)
Możliwości podłączenia jednostek wewnętrznych (liczba / typ)		2-50/15-250	2-50/15-250	2-50/15-250	2-50/15-250

#### Jednostki zewnętrzne serii Y od P1150 do 1350, chłodzenie lub grzanie

Model		PUHY-P1150YSNW-A	PUHY-P1200YSNW-A	PUHY-P1250YSNW-A	PUHY-P1300YSNW-A	PUHY-P1350YSNW-A
Chłodzenie	Moc chłodnicza (kW)	130,0	136,0	140,0	146,0	150,0
	Pobór mocy (kW)	32,82	35,69	36,17	37,24	37,78
	EER/SEER	3,84/-****	3,81/-****	3,87/-****	3,92/-****	3,97/-****
Grzanie	Moc grzewcza (kW)	145,0	150,0	156,5	163,0	168,0
	Pobór mocy (kW)	38,32	41,42	41,40	41,55	41,40
	COP/SCOP	3,78/-****	3,62/-****	3,78/-****	3,92/-****	4,05/-****

Model		PUHY-P1150YSNW-A	PUHY-P1200YSNW-A	PUHY-P1250YSNW-A	PUHY-P1300YSNW-A	PUHY-P1350YSNW-A
Pojedyncze moduły		P350 + 2 x P400	3 x P400	2 x P400 + P450	P400 + 2 x P450	3 x P450
Wymagany zestaw rozdzielacza		CMY-Y300VBK3	CMY-Y300VBK3	CMY-Y300VBK3	CMY-Y300VBK3	CMY-Y300VBK3
Wydatek powietrza (m <sup>3</sup> /h)		52200	54000	54300	54600	54900
Poziom hałasu (dB(A))*		69,0	70,0	70,0	70,0	70,5
Wymiary (mm)**	Szer./Gł./Wys.	3.720/740/1.858	3.720/740/1.858	3.720/740/1.858	3.720/740/1.858	3.720/740/1.858
Masa (kg)		834	834	850	866	882
<b>Parametry chłodnicze</b>						
Całkowita długość instalacji chłodniczej (m)***		1000	1000	1000	1000	1000
Maks. różnica poziomów (m)		50	50	50	50	50
Typ / ilość (kg) / maks. ilość (kg) czynnika chłodniczego (kg)		R410A/29,4/76,4	R410A/29,4/76,4	R410A/30,4/79,5	R410A/31,4/80,9	R410A/32,4/82,2
GWP / ekwiwalent CO <sub>2</sub> (t) / maks. ekwiwalent CO <sub>2</sub> (t)		2088/61,39/159,52	2088/61,39/159,52	2088/63,48/166,00	2088/65,56/168,92	2088/67,65/171,63
Przyłącza chłodnicze Ø (mm)	ciecz	18	18	18	18	18
	gaz	42	42	42	42	42
<b>Parametry elektryczne</b>						
Napięcie zasilania (V, faza, Hz)		380-415, 3+N, 50	380-415, 3+N, 50	380-415, 3+N, 50	380-415, 3+N, 50	380-415, 3+N, 50
Prąd pracy przy chłodzeniu / grzaniu (A)		57,0/64,6	60,2/69,9	61,0/69,8	62,8/70,1	63,7/69,8
Maks. moc jednostek wewnętrznych (kW)		169,0 (130 %)	176,8 (130 %)	182,0 (130 %)	189,8 (130 %)	195,0 (130 %)
Możliwości podłączenia jednostek wewnętrznych (liczba / typ)		2-50/15-250	2-50/15-250	2-50/15-250	2-50/15-250	2-50/15-250

\* Poziom hałasu mierzony 1 m przed jednostką na wysokości 1 m.

\*\* Zdemontowanie nóżek umożliwia zmniejszenie wysokości do 1798 mm

\*\*\* Długość instalacji

\*\*\*\* W momencie oddania do druku wartości nie były jeszcze dostępne

Zalecaną wielkość bezpiecznika można odczytać przy podanych pojedynczych modułach

Nasze urządzenia klimatyzacyjne i pompy ciepła zawierają fluorowane gazy cieplarniane R410A, R407C, R134a, R32. Więcej informacji znaleźć można w odpowiedniej instrukcji obsługi.





PUHY-HP200 / 250YHM-A

PUHY-HP400 / 500YSHM-A

## City Multi VRF

100% mocy grzewczej do -15°C / Seria ZUBADAN, chłodzenie lub grzanie

### Jednostki zewnętrzne ZUBADAN HP200/250, chłodzenie lub grzanie

Model		PUHY-HP200YHM-A	PUHY-HP250YHM-A
Chłodzenie	Moc chłodnicza (kW)	22,4	28,0
	EER	3,5	3,09
Grzanie	Moc grzewcza (kW)	25,0	31,5
	Moc grzewcza do -15 °C	25,0	31,5
	COP	3,83	3,52

Model		PUHY-HP200YHM-A	PUHY-HP250YHM-A
Poziom hałasu (dB(A))*		56	57
Wymiary (mm)	Szer./Gł./Wys.	920/760/1.710	920/760/1.710
Masa (kg)		220	220
<b>Parametry chłodnicze</b>			
Całkowita długość instalacji chłodniczej (m)***		300	300
Maks. różnica poziomów (m)		50	50
Typ / ilość (kg) / maks. ilość (kg) czynnika chłodniczego (kg)		R410A/9,0/29,3	R410A/9,0/31,0
GWP / ekwiwalent CO <sub>2</sub> (t) / maks. ekwiwalent CO <sub>2</sub> (t)		2088/18,79/61,18	2088/18,79/64,73
Przylączy chłodnicze Ø (mm)	ciecz	12	12
	gaz	18	22
<b>Parametry elektryczne</b>			
Prąd pracy przy chłodzeniu / grzaniu (A)		10,2/10,4	14,5/14,3
Zalecana wielkość bezpiecznika (A)		32	40
Możliwości podłączenia jednostek wewnętrznych (liczba / typ)		1-17/15-250	1-21/15-250

### Jednostki zewnętrzne ZUBADAN, HP400/500, chłodzenie lub grzanie

Model		PUHY-HP400YSHM-A	PUHY-HP500YSHM-A
Chłodzenie	Moc chłodnicza (kW)	45,0	56,0
	EER	3,49	3,08
Grzanie	Moc grzewcza (kW)	50,0	63,0
	Moc grzewcza do -15 °C	50,0	63,0
	COP	3,74	3,49

Model		PUHY-HP400YSHM-A	PUHY-HP500YSHM-A
Pojedyncze moduły		HP200 + HP200	HP250 + HP250
Wymagany zestaw rozdzielacza		CMY-Y100VBK2	CMY-Y100VBK2
Poziom hałasu (dB(A))*		59	60
Wymiary (mm)	Szer./Gł./Wys.	1.870/760/1.710	1.870/760/1.710
Masa (kg)		440	440
<b>Parametry chłodnicze</b>			
Całkowita długość instalacji chłodniczej (m)***		300	300
Maks. różnica poziomów (m)		50	50
Typ / ilość (kg) / maks. ilość (kg) czynnika chłodniczego (kg)		R410A/18,0/48,4	R410A/18,0/50,1
GWP / ekwiwalent CO <sub>2</sub> (t) / maks. ekwiwalent CO <sub>2</sub> (t)		2088/37,58/101,06	2088/37,58/104,61
Przylączy chłodnicze Ø (mm)	ciecz	16	16
	gaz	28	28
<b>Parametry elektryczne</b>			
Napięcie zasilania (V, faza, Hz)		380-415, 3+N, 50	380-415, 3+N, 50
Prąd pracy przy chłodzeniu / grzaniu (A)		20,6/21,4	29,1/28,9
Możliwości podłączenia jednostek wewnętrznych (liczba / typ)		1-34/15-250	1-43/15-250

\* Poziom hałasu mierzony 1 m przed jednostką na wysokości 1 m.

\*\*\* Długość instalacji

\*\* Zdemontowanie nóg umożliwi zmniejszenie wysokości do 1798 mm

Zalecaną wielkość bezpiecznika można odczytać przy podanych pojedynczych modułach

- Parametry wydajności dotyczą połączenia ze standardowymi jednostkami wewnętrznymi. W przypadku połączenia z modułami wody PWFY należy uwzględnić współczynniki korekty podane w dokumentacji projektowej.



## Wyjątkowy system dwururowy / symultaniczne chłodzenie i grzanie

### Seria R2

Seria R2 zaprojektowana została z myślą o energooszczędnych i przyjaznych dla środowiska instalacjach montowanych w nowoczesnych budynkach. Szczelne powłoki budynku, przepuszczające bardzo niewielką ilość powietrza, wymagają nowoczesnej i energooszczędnej klimatyzacji. Oznacza to, że nadmiar energii cieplnej, np. z serwerowni, należy przekazywać do pomieszczeń, które mają być ogrzewane. Taki racjonalny transfer energii znakomicie sprawdza się w budynkach o wielkopowierzchniowych szklanych elewacjach i bokach budynku skierowanych na południowy-zachód.

Seria R2 to jedyny na świecie system odzysku ciepła, który umożliwia symultaniczne chłodzenie i grzanie za pomocą tylko dwóch rur. W chłodzonych wodą systemach R2 odzyskane ciepło oddawane jest do sieci wodociągowej i akumulowane lub zużywane w innym miejscu w połączeniu z dalszymi systemami WR2.

Centralnym elementem instalacji R2 jest zawsze kontroler BC, rozdzielacz czynnika chłodniczego, który pod względem sterowania i kontekście chłodniczym stanowi całość wraz z urządzeniem zewnętrznym i umożliwia odzysk ciepła. Poprzez kontroler BC do jednego urządzenia zewnętrznego można podłączyć

50 urządzeń wewnętrznych, korzystając tylko z dwóch rur\*. Dzięki nowoczesnej technice inwerterowej sprężarka w urządzeniu zewnętrznym może działać z częstotliwością obniżoną aż do 15 Hz. Suma mocy wszystkich podłączonych urządzeń wewnętrznych może wynosić od 50 % do 150 %. Na specjalne zamówienie istnieje możliwość uzyskania indeksu mocy podłączonej 200%.

Temperaturę wnętrza w poszczególnych urządzeniach wewnętrznych można dokładnie dopasować do wymagań danego użytkownika za pomocą wbudowanego sterowania Fuzzy-Logic. Przelączenie chłodzenie / grzanie w trybie automatycznym odbywa się samoczynnie zgodnie z indywidualnie wybraną temperaturą – zapewnia komfortowe warunki przy jak najprostszej obsłudze.

#### Zalety w skrócie:

- Każde urządzenie wewnętrzne może niezależnie od innych działać w trybie grzania i chłodzenia.
- Możliwość odzysku nawet 100% ciepła.
- Nie jest wymagany rozdzielacz czynnika chłodniczego.

Zalety te gwarantują opłacalność oraz wydajność i sprawdzają się w praktyce od przeszło 20 lat.

Dalsze informacje dotyczące technologii R2 – **strona 18**.

Seria R2 City Multi do jednoczesnego chłodzenia i grzania

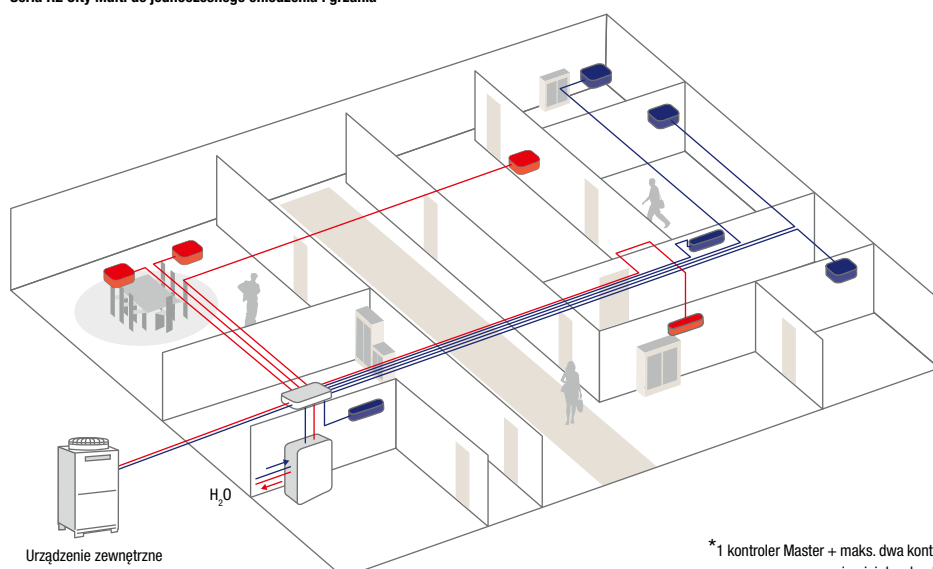

\*1 kontroler Master + maks. dwa kontrolery Slave. Jeśli podłączonych jest 17 lub więcej urządzeń wewnętrznych, wymagane są przynajmniej dwa kontrolery BC przy trzech przewodach między Master i Slave.



### Zasada odzysku ciepła

System R2 Mitsubishi Electric odzyskuje energię występującą w budynku. Energia zabierana z chłodzonych pomieszczeń nie jest odprowadzana do powietrza zewnętrznego, lecz zużywana do ogrzewania pomieszczeń z zapotrzebowaniem na ciepło. Poprzez ten odzysk ciepła można obniżyć koszty energii nawet o 50 %, zależnie od rozkładu zapotrzebowania na chłodzenie i grzanie.

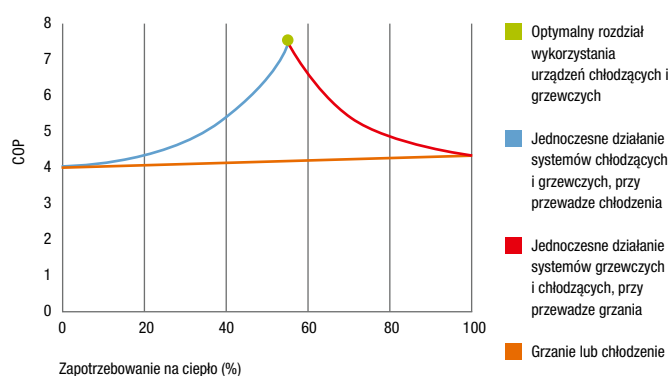

Kontroler BC głównie w trybie chłodzenia

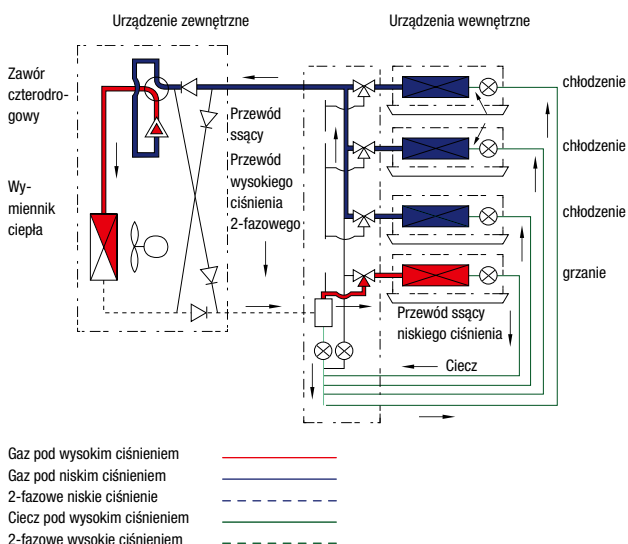

Kontroler BC w trybie chłodzenia i grzania z odzyskiem ciepła

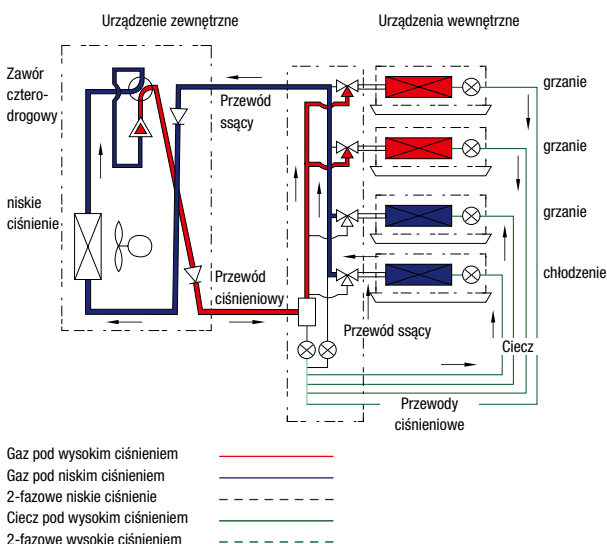



PURY-EP200-300YNW-A

PURY-EP350-450YNW-A

PURY-EP500/550 YNW-A

## City Multi VRF

### Podwyższona efektywność sezonowa / Seria R2, chłodzenie i grzanie

#### Urządzenia zewnętrzne, podwyższona efektywność sezonowa, EP200 do 350, chłodzenie i grzanie

Model		PURY-EP200YNW-A	PURY-EP250YNW-A	PURY-EP300YNW-A	PURY-EP350YNW-A
Chłodzenie	Moc chłodnicza (kW)	22,4	28,0	33,5	40,0
	Pobór mocy (kW)	4,23	5,26	7,39	8,81
	EER/SEER	5,29/8,44	4,98/8,67	4,53/8,16	4,54/8,4
Grzanie	Moc grzewcza (kW)	25,0	31,5	37,5	45,0
	Pobór mocy (kW)	4,57	5,98	8,36	10,24
	COP/SCOP	5,47/4,67	5,26/4,49	4,48/4,22	4,39/4,1

Model		PURY-EP200YNW-A	PURY-EP250YNW-A	PURY-EP300YNW-A	PURY-EP350YNW-A
Wydatek powietrza (m <sup>3</sup> /h)		10200	11100	14400	15000
Poziom hałasu (dB(A))*		59,0	60,5	61,0	62,5
Wymiary (mm)** Szer./Gł./Wys.		920/740/1.858	920/740/1.858	920/740/1.858	1.240/740/1.858
Masa (kg)		234	234	236	279
<b>Parametry chłodnicze</b>					
Całkowita długość instalacji chłodniczej (m)***		550	550	600	600
Maks. różnica poziomów (m)		50	50	50	50
Typ / ilość (kg) / maks. ilość (kg) czynnika chłodniczego (kg)		R410A/5,2/33,5	R410A/5,2/39,5	R410A/5,2/39,5	R410A/8,0/47,0
GWP / ekwiwalent CO <sub>2</sub> (t) / maks. ekwiwalent CO <sub>2</sub> (t)		2088/10,86/69,95	2088/10,86/82,48	2088/10,86/82,48	2088/16,70/98,14
Przyłącza chłodnicze Ø (mm)		ciecz	16	18	18
		gaz	18	22	22
<b>Parametry elektryczne</b>					
Napięcie zasilania (V, faza, Hz)		380-415, 3+N, 50	380-415, 3+N, 50	380-415, 3+N, 50	380-415, 3+N, 50
Prąd pracy przy chłodzeniu / grzaniu (A)		7,1/7,7	9,4/10,0	12,4/14,1	14,8/17,2
Maks. moc jednostek wewnętrznych (kW)****		33,6 (150 %)	33,6 (150 %)	50,25 (150 %)	60 (150 %)
Zalecana wielkość bezpiecznika (A)		25	25	32	40
Możliwości podłączenia jednostek wewnętrznych (liczba / typ)		1-20/P15-P250	1-25/P15-P250	1-30/P15-P250	1-35/P15-P250

#### Urządzenia zewnętrzne, podwyższona efektywność sezonowa, EP400 do 550, chłodzenie i grzanie

Model		PURY-EP400YNW-A	PURY-EP450YNW-A	PURY-EP500YNW-A	PURY-EP550YNW-A
Chłodzenie	Moc chłodnicza (kW)	45,0	50,0	56,0	63,0
	Pobór mocy (kW)	11,33	10,72	12,69	15,98
	EER/SEER	3,97/7,86	4,66/7,75	4,41/7,61	3,94/7,3
Grzanie	Moc grzewcza (kW)	50,0	56,0	63,0	69,0
	Pobór mocy (kW)	12,98	13,14	14,21	17,59
	COP/SCOP	3,85/4,05	4,26/3,86	4,43/3,77	3,92/3,6

Model		PURY-EP400YNW-A	PURY-EP450YNW-A	PURY-EP500YNW-A	PURY-EP550YNW-A
Wydatek powietrza (m <sup>3</sup> /h)		18900	18900	17700	24600
Poziom hałasu (dB(A))*		65,0	65,5	63,5	66,0
Wymiary (mm)** Szer./Gł./Wys.		1.240/740/1.858	1.240/740/1.858	1.750/740/1.858	1.750/740/1.858
Masa (kg)		338	306	345	345
<b>Parametry chłodnicze</b>					
Całkowita długość instalacji chłodniczej (m)***		600	600	600	600
Maks. różnica poziomów (m)		50	50	50	50
Typ / ilość (kg) / maks. ilość (kg) czynnika chłodniczego (kg)		R410A/8,0/47,0	R410A/10,8/55,5	R410A/10,8/56,0	R410A/10,8/56,0
GWP / ekwiwalent CO <sub>2</sub> (t) / maks. ekwiwalent CO <sub>2</sub> (t)		2088 / 16,70/98,14	2088/22,55/115,88	2088 / 22,50/116,93	2088 / 22,50/116,93
Przyłącza chłodnicze Ø (mm)		ciecz	22	22	22
		gaz	28	28	28
<b>Parametry elektryczne</b>					
Napięcie zasilania (V, faza, Hz)		380-415, 3+N, 50	380-415, 3+N, 50	380-415, 3+N, 50	380-415, 3+N, 50
Prąd pracy przy chłodzeniu / grzaniu (A)		19,1/21,9	18,0/22,1	21,4/23,9	26,9/29,6
Maks. moc jednostek wewnętrznych (kW)****		67,5 (150 %)	75,0 (150 %)	84,0 (150 %)	84,0 (150 %)
Zalecana wielkość bezpiecznika (A)		63	63	63	63
Możliwości podłączenia jednostek wewnętrznych (liczba / typ)		1-40/P15-P250	1-45/P15-P250	1-50/P15-P250	2-50/P15-P250

\* Poziom hałasu mierzony 1 m przed jednostką na wysokości 1 m.

\*\* Zdemontowanie nóg umożliwia zmniejszenie wysokości do 1798 mm

\*\*\* Długość instalacji

\*\*\*\* Opcjonalnie możliwość podłączenia także 200% mocy jednostki wewnętrznej



PURY-EP550/600YSNW-A

PURY-EP650YSNW-A

PURY-EP700-900YSNW-A

## City Multi VRF

Podwyższona efektywność sezonowa / Seria R2, chłodzenie i grzanie

Urządzenia zewnętrzne, podwyższona efektywność sezonowa, EP550 do 700, chłodzenie i grzanie

Model		PURY-EP550YSNW-A	PURY-EP600YSNW-A	PURY-EP650YSNW-A	PURY-EP700YSNW-A
Chłodzenie	Moc chłodnicza (kW)	63,0	69,0	73,0	80,0
	Pobór mocy (kW)	13,66	15,71	16,59	18,18
	EER/SEER	4,61/-*****	4,39/-*****	4,40/-*****	4,40/-*****
Grzanie	Moc grzewcza (kW)	69,0	76,5	81,5	88,0
	Pobór mocy (kW)	14,61	17,58	18,94	20,65
	COP/SCOP	4,72/-*****	4,35/-*****	4,30/-*****	4,26/-*****

Model		PURY-EP550YSNW-A	PURY-EP600YSNW-A	PURY-EP650YSNW-A	PURY-EP700YSNW-A
Pojedyncze moduły		EP250 + EP300	2 x EP300	EP300 + EP350	2 x EP350
Wymagany zestaw rozdzielacza		CMY-R100VBK4	CMY-R100VBK4	CMY-R100VBK4	CMY-R200VBK4
Wydatek powietrza (m <sup>3</sup> /h)		14400	14400	28800	30000
Poziom hałasu (dB(A))*		64,50	64,0	65,0	65,5
Wymiary (mm)**	Szer./Gł./Wys.	1.840/740/1.858	1.840/740/1.858	2.160/740/1.858	2.480/740/1.858
Masa (kg)		470	472	515	558
<b>Parametry chłodnicze</b>					
Całkowita długość instalacji chłodniczej (m)***		750	800	800	950
Maks. różnica poziomów (m)		50	50	50	50
Typ / ilość (kg) / maks. ilość (kg) czynnika chłodniczego (kg)		R410A / 10,4 / 64,0	R410A / 10,4 / 64,0	R410A / 13,2 / 73,0	R410A / 16,0 / 94,0
GWP / ekwiwalent CO <sub>2</sub> (t) / maks. ekwiwalent CO <sub>2</sub> (t)		2088 / 21,72 / 133,63	2088 / 21,72 / 133,63	2088 / 27,56 / 152,42	2088 / 33,41 / 196,27
Przyłącza chłodnicze Ø (mm)	ciecz	28	28	28	28
	gaz	28	28	28	35
<b>Parametry elektryczne</b>					
Napięcie zasilania (V, faza, Hz)		380-415, 3+N, 50	380-415, 3+N, 50	380-415, 3+N, 50	380-415, 3+N, 50
Prąd pracy przy chłodzeniu / grzaniu (A)		23,0/24,6	26,5/29,6	28,0/31,9	30,6/34,8
Maks. moc jednostek wewnętrznych (kW)****		94,5 (150 %)	103,5 (150 %)	109,5 (150 %)	120,0 (150 %)
Możliwości podłączenia jednostek wewnętrznych (liczba / typ)		2-50/15-250	2-50/15-250	2-50/15-250	2-50/15-250

Urządzenia zewnętrzne, podwyższona efektywność sezonowa, EP750 do 900, chłodzenie i grzanie

Model		PURY-EP750YSNW-A	PURY-EP800YSNW-A	PURY-EP850YSNW-A	PURY-EP900YSNW-A
Chłodzenie	Moc chłodnicza (kW)	85,0	90,0	96,0	101,0
	Pobór mocy (kW)	20,58	23,37	22,91	22,34
	EER/SEER	4,13/-*****	3,85/-*****	4,19/-*****	4,52/-*****
Grzanie	Moc grzewcza (kW)	95,0	100,0	108,0	113,0
	Pobór mocy (kW)	23,74	26,80	27,47	27,35
	COP/SCOP	4,00/-*****	3,73/-*****	3,93/-*****	4,13/-*****

Model		PURY-EP750YSNW-A	PURY-EP800YSNW-A	PURY-EP850YSNW-A	PURY-EP900YSNW-A
Pojedyncze moduły		EP350 + EP400	2 x EP400	EP400 + EP450	2 x EP450
Wymagany zestaw rozdzielacza		CMY-R200VBK4	CMY-R200VBK4	CMY-R200VBK4	CMY-R200VBK4
Wydatek powietrza (m <sup>3</sup> /h)		33900	37800	37800	37800
Poziom hałasu (dB(A))*		67,0	68,0	68,5	68,5
Wymiary (mm)**	Szer./Gł./Wys.	2.480/740/1.858	2.480/740/1.858	2.480/740/1.858	2.480/740/1.858
Masa (kg)		561	564	588	612
<b>Parametry chłodnicze</b>					
Całkowita długość instalacji chłodniczej (m)***		950	950	950	950
Maks. różnica poziomów (m)		50	50	50	50
Typ / ilość (kg) / maks. ilość (kg) czynnika chłodniczego (kg)		R410A / 16,0 / 96,5	R410A / 16,0 / 99,0	R410A / 18,8 / 99	R410A / 21,6 / 99,0
GWP / ekwiwalent CO <sub>2</sub> (t) / maks. ekwiwalent CO <sub>2</sub> (t)		2088 / 33,41 / 201,49	2088 / 33,41 / 206,71	2088 / 39,25 / 206,71	2088 / 45,10 / 206,71
Przyłącza chłodnicze Ø (mm)	ciecz	28	28	28	28
	gaz	35	35	42	42
<b>Parametry elektryczne</b>					
Napięcie zasilania (V, faza, Hz)		380-415, 3+N, 50	380-415, 3+N, 50	380-415, 3+N, 50	380-415, 3+N, 50
Prąd pracy przy chłodzeniu / grzaniu (A)		34,7/40,0	39,4/45,2	38,6/46,3	37,7/46,1
Maks. moc jednostek wewnętrznych (kW)****		127,5 (150 %)	135,0 (150 %)	144,0 (150 %)	151,5 (150 %)
Możliwości podłączenia jednostek wewnętrznych (liczba / typ)		2-50/15-250	2-50/15-250	2-50/15-250	2-50/15-250

\* Poziom hałasu mierzony 1 m przed jednostką na wysokości 1 m.

\*\* Zdemontowanie nóżek umożliwia zmniejszenie wysokości do 1798 mm

\*\*\* Długość instalacji

\*\*\*\* Opcjonalnie możliwość podłączenia także 160% mocy jednostki wewnętrznej

\*\*\*\*\*W momencie oddania do druku wartości nie były jeszcze dostępne

Zalecaną wielkość bezpiecznika można odczytać przy podanych pojedynczych modułach

Nasze urządzenia klimatyzacyjne i pompy ciepła zawierają fluorowane gazy cieplarniane R410A, R407C, R134a, R32. Więcej informacji znaleźć można w odpowiedniej instrukcji obsługi.





PURY-EP950YSNW-A

PURY-EP1000-1100YSNW-A

## City Multi VRF

Podwyższona efektywność sezonowa / Seria R2, chłodzenie i grzanie

Urządzenia zewnętrzne, podwyższona efektywność sezonowa, EP950 do 1100, chłodzenie i grzanie

Model		PURY-EP950YSNW-A	PURY-EP1000YSNW-A	PURY-EP1050YSNW-A	PURY-EP1100YSNW-A
Chłodzenie	Moc chłodnicza (kW)	108,0	113,0	118,0	124,0
	Pobór mocy (kW)	24,54	26,40	29,13	32,46
	EER/SEER	4,40/-*****	4,28/-*****	4,05/-*****	3,82/-*****
Grzanie	Moc grzewcza (kW)	119,5	127,0	132	140
	Pobór mocy (kW)	28,37	29,52	32,58	36,83
	COP/SCOP	4,21/-*****	4,30/-*****	4,05/-*****	3,80/-*****

Model		PURY-EP950YSNW-A	PURY-EP1000YSNW-A	PURY-EP1050YSNW-A	PURY-EP1100YSNW-A
Pojedyncze moduły		EP450 + EP500	2 x EP500	EP500 + EP550	2 x EP550
Wymagany zestaw rozdzielacza		CMY-R200VBK4	CMY-R200VBK4	CMY-R200VBK4	CMY-R200VBK4
Wydatek powietrza (m <sup>3</sup> /h)		36600	35400	42300	49200
Poziom hałasu (dB(A))*		68,0	66,5	66,0	69,0
Wymiary (mm)**	Szer./Gł./Wys.	2.990/740/1.858	3.500/740/1.858	3.500/740/1.858	3.500/740/1.858
Masa (kg)		651	690	690	690
<b>Parametry chłodnicze</b>					
Całkowita długość instalacji chłodniczej (m)***		750	800	800	950
Maks. różnica poziomów (m)		50	50	50	50
Typ / ilość (kg) / maks. ilość (kg) czynnika chłodniczego (kg)		R410A/21,6/99,0	R410A/21,6/99,0	R410A/21,6/99,0	R410A/21,6/99,0
GWP / ekwiwalent CO <sub>2</sub> (t) / maks. ekwiwalent CO <sub>2</sub> (t)		2088/45,10/206,71	2088/45,10/206,71	2088/45,10/206,71	2088/45,10/206,71
Przyłącza chłodnicze Ø (mm)	ciecz	28	28	28	28
	gaz	28	28	28	35
<b>Parametry elektryczne</b>					
Napięcie zasilania (V, faza, Hz)		380-415, 3+N, 50	380-415, 3+N, 50	380-415, 3+N, 50	380-415, 3+N, 50
Prąd pracy przy chłodzeniu / grzaniu (A)		41,4/38,6	44,5/49,8	49,1/55,0	54,7/62,1
Maks. moc jednostek wewnętrznych (kW)****		162,0 (150 %)	169,5 (150 %)	177,0 (150 %)	186,0 (150 %)
Możliwości podłączenia jednostek wewnętrznych (liczba / typ)		2-50/15-250	2-50/15-250	2-50/15-250	2-50/15-250

\* Poziom hałas mierzony 1 m przed jednostką na wysokości 1 m.

\*\* Zdemontowanie nóżek umożliwia zmniejszenie wysokości do 1798 mm

\*\*\* Długość instalacji

\*\*\*\* Opcjonalnie możliwość podłączenia także 160% mocy jednostki wewnętrznej

\*\*\*\*\* W momencie oddania do druku wartości nie były jeszcze dostępne

Zalecaną wielkość bezpiecznika można odczytać przy podanych pojedynczych modułach



PURY-P200-300YNW-A PURY-P350-450YNW-A PURY-P500/550 YNW-A

## City Multi VRF Seria R2, chłodzenie i grzanie

### Jednostki zewnętrzne serii R2 od P200 do 350, chłodzenie i grzanie

Model		PURY-P200YNW-A	PURY-P250YNW-A	PURY-P300YNW-A	PURY-P350YNW-A
Chłodzenie	Moc chłodnicza (kW)	22,4	28,0	33,5	40,0
	Pobór mocy (kW)	4,43	5,97	7,54	10,04
	EER/SEER	5,05/7,79	4,69/7,98	4,44/7,5	3,98/7,53
Grzanie	Moc grzewcza (kW)	25,0	31,5	37,5	45,0
	Pobór mocy (kW)	4,71	6,06	8,38	10,68
	COP/SCOP	5,30/4,43	5,19/4,37	4,47/4,24	4,21/3,96
Model		PURY-P200YNW-A	PURY-P250YNW-A	PURY-P300YNW-A	PURY-P350YNW-A
Wydatek powietrza (m <sup>3</sup> /h)		10200	11100	14400	15000
Poziom hałasu (dB(A))*		59	60,5	61,0	62,5
Wymiary (mm)**	Szer./Gł./Wys.	920/740/1.858	920/740/1.858	920/740/1.858	1.240/740/1.858
Masa (kg)		229	229	231	273
<b>Parametry chłodnicze</b>					
Całkowita długość instalacji chłodniczej (m)***		550	550	600	600
Maks. różnica poziomów (m)		50	50	50	50
Typ / ilość (kg) / maks. ilość (kg) czynnika chłodniczego (kg)		R410A/5,2/37,0	R410A/5,2/43,0	R410A/5,2/43,0	R410A/8,0/49,3
GWP / ekwiwalent CO <sub>2</sub> (t) / maks. ekwiwalent CO <sub>2</sub> (t)		2088/10,86/77,26	2088/10,86/89,78	2088/10,86/89,78	2088/16,70/102,94
Przyłącza chłodnicze Ø (mm)	ciecz	16	18	18	18
	gaz	18	22	22	28
<b>Parametry elektryczne</b>					
Napięcie zasilania (V, faza, Hz)		380-415, 3+N, 50	380-415, 3+N, 50	380-415, 3+N, 50	380-415, 3+N, 50
Prąd pracy przy chłodzeniu / grzaniu (A)		7,4/7,9	10,0/10,2	12,7/14,1	16,9/18,0
Maks. moc jednostek wewnętrznych (kW)****		33,6 (150 %)	42,0 (150 %)	50,25 (150 %)	60,0 (150 %)
Zalecana wielkość bezpiecznika (A)		25	32	32	40
Możliwości podłączenia jednostek wewnętrznych (liczba / typ)		1-20/P15-P250	1-25/P15-P250	1-30/P15-P250	1-35/P15-P250

### Jednostki zewnętrzne serii R2 od P400 do 550, chłodzenie i grzanie

Model		PURY-P400YNW-A	PURY-P450YNW-A	PURY-P500YNW-A	PURY-P550YNW-A
Chłodzenie	Moc chłodnicza (kW)	45,0	50,0	56,0	63,0
	Pobór mocy (kW)	11,59	12,37	12,72	16,03
	EER/SEER	3,88/7,15	4,04/7,28	4,40/7,0	3,93/6,7
Grzanie	Moc grzewcza (kW)	50,0	56,0	63,0	69,0
	Pobór mocy (kW)	13,65	13,48	15,28	17,91
	COP/SCOP	3,66/3,76	4,15/3,66	4,12/3,67	3,85/3,53
Model		PURY-P400YNW-A	PURY-P450YNW-A	PURY-P500YNW-A	PURY-P550YNW-A
Wydatek powietrza (m <sup>3</sup> /h)		18900	18900	17700	24600
Poziom hałasu (dB(A))*		65,0	65,5	63,5	66,0
Wymiary (mm)**	Szer./Gł./Wys.	1.240/740/1.858	1.240/740/1.858	1.750/740/1.858	1.750/740/1.858
Masa (kg)		273	293	337	337
<b>Parametry chłodnicze</b>					
Całkowita długość instalacji chłodniczej (m)***		600	600	600	600
Maks. różnica poziomów (m)		50	50	50	50
Typ / ilość (kg) / maks. ilość (kg) czynnika chłodniczego (kg)		R410A/8,0/55,3	R410A/10,8/55,3	R410A/10,8/56,0	R410A/10,8/56,0
GWP / ekwiwalent CO <sub>2</sub> (t) / maks. ekwiwalent CO <sub>2</sub> (t)		2088/16,70/115,47	2088/22,55/115,47	2088/22,55/116,93	2088/22,55/116,93
Przyłącza chłodnicze Ø (mm)	ciecz	22	22	22	22
	gaz	28	28	28	28
<b>Parametry elektryczne</b>					
Napięcie zasilania (V, faza, Hz)		380-415, 3+N, 50	380-415, 3+N, 50	380-415, 3+N, 50	380-415, 3+N, 50
Prąd pracy przy chłodzeniu / grzaniu (A)		19,5/23,0	20,8/22,7	21,4/25,7	27,0/30,2
Maks. moc jednostek wewnętrznych (kW)****		67,5 (150 %)	75,0 (150 %)	84,0 (150 %)	84,0 (150 %)
Zalecana wielkość bezpiecznika (A)		63	63	63	63
Możliwości podłączenia jednostek wewnętrznych (liczba / typ)		1-40/P15-P250	1-45/P15-P250	1-50/P15-P250	2-50/P15-P250

\* Poziom hałasu mierzony 1 m przed jednostką na wysokości 1 m.

\*\* Zdemontowanie nóżek umożliwia zmniejszenie wysokości do 1798 mm

\*\*\* Długość instalacji

\*\*\*\* Opcjonalnie możliwość podłączenia także 200% mocy jednostki wewnętrznej



PURY-P550 / 600YSNW-A

PURY-P650YSNW-A

PURY-P700 – 900YSNW-A

## City Multi VRF Seria R2, chłodzenie i grzanie

### Jednostki zewnętrzne serii R2 od P550 do 700, chłodzenie i grzanie

Model		PURY-P550YSNW-A	PURY-P600YSNW-A	PURY-P650YSNW-A	PURY-P700YSNW-A
Chłodzenie	Moc chłodnicza (kW)	63,0	69,0	73,0	80,0
	Pobór mocy (kW)	14,24	16,62	18,19	20,72
	EER/SEER	4,42/-*****	4,15/-*****	4,01/-*****	3,86/-*****
Grzanie	Moc grzewcza (kW)	69,0	76,5	81,5	88,0
	Pobór mocy (kW)	14,70	17,62	19,35	21,56
	COP/SCOP	4,69/-*****	4,34/-*****	4,21/-*****	4,08/-*****

Model		PURY-P550YSNW-A	PURY-P600YSNW-A	PURY-P650YSNW-A	PURY-P700YSNW-A
Pojedyncze moduły		P250 + P300	2 x P300	P300 + P350	2 x P350
Wymagany zestaw rozdzielacza		CMY-R100VBK4	CMY-R100VBK4	CMY-R100VBK2	CMY-R200VBK4
Wydatek powietrza (m <sup>3</sup> /h)		25500	28800	29400	30000
Poziom hałasu (dB(A))*		64,0	64,0	65,5	65,5
Wymiary (mm)**	Szer./Gł./Wys.	1.840/740/1.858	1.840/740/1.858	2.160/740/1.858	2.480/740/1.858
Masa (kg)		460	462	504	546
<b>Parametry chłodnicze</b>					
Całkowita długość instalacji chłodniczej (m)***		750	800	800	950
Maks. różnica poziomów (m)		50	50	50	50
Typ / ilość (kg) / maks. ilość (kg) czynnika chłodniczego (kg)		R410A/10,4/71,0	R410A/10,4/71,0	R410A/13,2/78,8	R410A/16,0/95,6
GWP / ekwiwalent CO <sub>2</sub> (t) / maks. ekwiwalent CO <sub>2</sub> (t)		2088/21,72/148,25	2088/21,72/148,25	2088/27,56/164,53	2088/33,41/199,61
Przyłącza chłodnicze Ø (mm)	ciecz gaz	28 28	28 28	28 28	28 35
<b>Parametry elektryczne</b>					
Napięcie zasilania (V, faza, Hz)		380–415, 3+N, 50	380–415, 3+N, 50	380–415, 3+N, 50	380–415, 3+N, 50
Prąd pracy przy chłodzeniu / grzaniu (A)		24,3/24,8	28,0/29,7	30,7/32,6	40,9/38,2
Maks. moc jednostek wewnętrznych (kW)****		94,5 (150 %)	103,5 (150 %)	109,5 (150 %)	120,0 (150 %)
Możliwości podłączenia jednostek wewnętrznych (liczba / typ)		2–50/15–250	2–50/15–250	2–50/15–250	2–50/15–250

### Jednostki zewnętrzne serii R2 od P750 do 900, chłodzenie i grzanie

Model		PURY-P750YSNW-A	PURY-P800YSNW-A	PURY-P850YSNW-A	PURY-P900YSNW-A
Chłodzenie	Moc chłodnicza (kW)	85,0	90,0	96,0	101,0
	Pobór mocy (kW)	22,30	23,93	24,99	25,76
	EER/SEER	3,81/-*****	3,76/-*****	3,84/-*****	3,92/-*****
Grzanie	Moc grzewcza (kW)	90,0	100,0	108,0	113,0
	Pobór mocy (kW)	24,86	28,16	28,49	28,03
	COP/SCOP	3,82/-*****	3,55/-*****	3,79/-*****	4,03/-*****

Model		PURY-P750YSNW-A	PURY-P800YSNW-A	PURY-P850YSNW-A	PURY-P900YSNW-A
Pojedyncze moduły		P350 + P400	2 x P400	P400 + P450	2 x P450
Wymagany zestaw rozdzielacza		CMY-R200VBK4	CMY-R200VBK4	CMY-R200VBK4	CMY-R200VBK4
Wydatek powietrza (m <sup>3</sup> /h)		33900	37800	37800	37800
Poziom hałasu (dB(A))*		67,0	68,0	68,5	68,5
Wymiary (mm)**	Szer./Gł./Wys.	2.480/740/1.858	2.480/740/1.858	2.480/740/1.858	2.480/740/1.858
Masa (kg)		546	546	566	586
<b>Parametry chłodnicze</b>					
Całkowita długość instalacji chłodniczej (m)***		950	950	950	950
Maks. różnica poziomów (m)		50	50	50	50
Typ / ilość (kg) / maks. ilość (kg) czynnika chłodniczego (kg)		R410A/16,0/95,6	R410A/16,0/99,0	R410A/18,8/99,0	R410A/21,6/99,0
GWP / ekwiwalent CO <sub>2</sub> (t) / maks. ekwiwalent CO <sub>2</sub> (t)		2088/33,41/199,61	2088/33,41/206,71	2088/39,25/206,71	2088/45,10/206,71
Przyłącza chłodnicze Ø (mm)	ciecz gaz	28 35	28 35	28 42	28 35
<b>Parametry elektryczne</b>					
Napięcie zasilania (V, faza, Hz)		380–415, 3+N, 50	380–415, 3+N, 50	380–415, 3+N, 50	380–415, 3+N, 50
Prąd pracy przy chłodzeniu / grzaniu (A)		37,6/41,9	40,3/47,5	42,1/48,0	43,0/47,3
Maks. moc jednostek wewnętrznych (kW)****		127,5 (150 %)	135,0 (150 %)	144,0 (150 %)	151,5 (150 %)
Możliwości podłączenia jednostek wewnętrznych (liczba / typ)		2–50/15–250	2–50/15–250	2–50/15–250	2–50/15–250

\* Poziom hałasu mierzony 1 m przed jednostką na wysokości 1 m.

\*\* Zdemontowanie nóg umożliwia zmniejszenie wysokości do 1798 mm

\*\*\* Długość instalacji

\*\*\*\* Opcjonalnie możliwość podłączenia także 160% mocy jednostki wewnętrznej

\*\*\*\*\*W momencie oddania do druku wartości nie były jeszcze dostępne

Zalecaną wielkość bezpiecznika można odczytać przy podanych pojedynczych modułach

Nasze urządzenia klimatyzacyjne i pompy ciepła zawierają fluorowane gazy cieplarniane R410A, R407C, R134a, R32. Więcej informacji znaleźć można w odpowiedniej instrukcji obsługi.



PURY-P950YSNW-A

PURY-P1000-1100YSNW-A

## City Multi VRF Seria R2, chłodzenie i grzanie

### Jednostki zewnętrzne serii R2 od P950 do 1100, chłodzenie i grzanie

Model		PURY-P950YSNW-A	PURY-P1000YSNW-A	PURY-P1050YSNW-A	PURY-P1100YSNW-A
Chłodzenie	Moc chłodnicza (kW)	108,0	113,0	118,0	124,0
	Pobór mocy (kW)	26,40	26,45	29,20	32,54
	EER/SEER	4,09/-*****	4,27/-*****	4,04/-*****	3,81/-*****
Grzanie	Moc grzewcza (kW)	119,5	127,0	132	140,0
	Pobór mocy (kW)	29,79	31,74	34,10	37,52
	COP/SCOP	4,01/-*****	4,00/-*****	3,87/-*****	3,73/-*****

Model		PURY-P950YSNW-A	PURY-P1000YSNW-A	PURY-P1050YSNW-A	PURY-P1100YSNW-A
<b>Parametry chłodnicze</b>					
Pojedyncze moduły		P450 + P500	2 x P500	P500 + P550	2 x P550
Wymagany zestaw rozdzielacza		CMY-R200VBK4	CMY-R200VBK4	CMY-R200VBK4	CMY-R200VBK4
Wydatek powietrza (m <sup>3</sup> /h)		36600	35400	42300	49200
Poziom hałasu (dB(A))*		68,0	66,5	68,0	69,0
Wymiary (mm)**	Szer./Gł./Wys.	2.990/740/1.858	3.500/740/1.858	3.500/740/1.858	3.500/740/1.858
Masa (kg)		630	674	674	674
Całkowita długość instalacji chłodniczej (m)***		750	800	800	950
Maks. różnica poziomów (m)		50	50	50	50
Typ / ilość (kg) / maks. ilość (kg) czynnika chłodniczego (kg)		R410A/21,6/99,0	R410A/21,6/99,0	R410A/21,6/99,0	R410A/21,6/99,0
GWP / ekwiwalent CO <sub>2</sub> (t) / maks. ekwiwalent CO <sub>2</sub> (t)		2088/45,10/206,71	2088/45,10/206,71	2088/45,10/206,71	2088/45,10/206,71
Przyłącza chłodnicze Ø (mm)	ciecz	28	28	28	28
	gaz	28	28	28	35
<b>Parametry elektryczne</b>					
Napięcie zasilania (V, faza, Hz)		380-415, 3+N, 50	380-415, 3+N, 50	380-415, 3+N, 50	380-415, 3+N, 50
Prąd pracy przy chłodzeniu / grzaniu (A)		44,5/50,2	44,6/53,5	49,2/57,5	54,9/63,3
Maks. moc jednostek wewnętrznych (kW)****		162,0 (150 %)	169,5 (150 %)	177,0 (150 %)	186,0 (150 %)
Możliwości podłączenia jednostek wewnętrznych (liczba / typ)		2-50/15-250	2-50/15-250	2-50/15-250	2-50/15-250

\* Poziom hałasu mierzony 1 m przed jednostką na wysokości 1 m.

\*\* Zdemontowanie nóżek umożliwiło zmniejszenie wysokości do 1798 mm

\*\*\* Długość instalacji

\*\*\*\* Opcjonalnie możliwość podłączenia także 160% mocy jednostki wewnętrznej

\*\*\*\*\* W momencie oddania do druku wartości nie były jeszcze dostępne

Zalecaną wielkość bezpiecznika można odczytać przy podanych pojedynczych modułach



PQHY-P200/300YLM-A

PQHY-P350-600YLM-A

## Urządzenia zewnętrzne City Multi VRF / WY Chłodzenie lub ogrzewanie

### Systemy chłodzone wodą

#### Zakres mocy

Indeks mocy	P 200	P 250	P 300	P 400	P 450	P 500	P 550	P 600	P 650	P 700	P 750	P 800	P 850	P 900
Wydajność chłodnicza (kW)	22,4	28,0	33,5	45,0	50,0	56,0	63,0	69,0	73,0	80,0	85,0	90,0	96,0	101,0
Wydajność grzewcza (kW)	25,0	31,5	37,5	50,0	56,0	63,0	69,0	76,5	81,5	88,0	95,0	100,0	108,0	113,0
Maks. liczba urządzeń wewnętrznych	17	21	26	34	39	43	47	50	50	50	50	50	50	50

#### Lepsza sprawność w trybie chłodzenia i grzania

Zastosowanie najnowocześniejszych technologii sprężarek i wymienników ciepła pozwala na uzyskanie nawet o 20% lepszych wskaźników COP i wartości EER w trybie chłodzenia i ogrzewania.

#### Zakres temperatury wody chłodzącej od 45 °C do -5 °C

Dolna granica zakresu temperatury wody chłodzącej obniżona została do -5°C (wymagane specjalne oprogramowanie).

#### Niewielkie wymiary

Wymiary urządzeń są o 57% mniejsze niż poprzednich modeli.

#### Przygotowanie ciepłej i zimnej wody

Do serii WY generacji YLM można także podłączać moduły grzania i chłodzenia wody PWFY. W połączeniu z wymiennikiem ciepła umożliwia to przygotowanie zimnej wody do 5°C i przygotowanie CWU do 45°C. Idealne rozwiązania do podłączenia ogrzewania podłogowego lub sufitów chłodzących.

Porównanie sprawności modułu sprężarki 22,4 kW

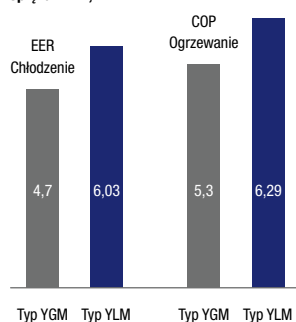

Zakres temperatury wody chłodzącej

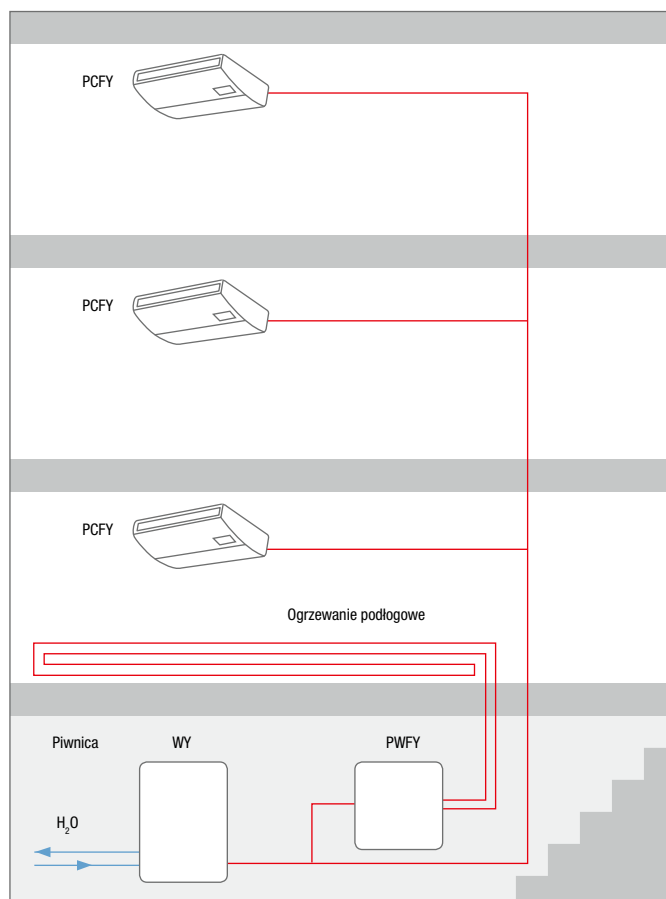
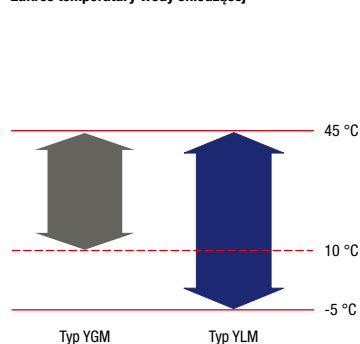





PQHY-P200-300YLM-A



PQHY-P350-600YLM-A

## City Multi VRF

Systemy chłodzone wodą / Seria WY, chłodzenie lub grzanie

### Jednostki serii WY od P200 do P350, chłodzenie lub grzanie

Model		PQHY-P200YLM-A	PQHY-P250YLM-A	PQHY-P300YLM-A	PQHY-P350YLM-A	
Chłodzenie	Moc chłodnicza (kW)	22,4	28,0	33,5	40,0	
	Pobór mocy (kW)	3,71	4,90	6,04	7,14	
	EER	6,03	5,71	5,54	5,60	
Grzanie	Moc grzewcza (kW)	25,0	31,5	37,5	45,0	
	Pobór mocy (kW)	3,97	5,08	6,25	7,53	
	COP	6,29	6,20	6,00	5,97	
Model		PQHY-P200YLM-A	PQHY-P250YLM-A	PQHY-P300YLM-A	PQHY-P350YLM-A	
Wydajność (obieg wodny) (m <sup>3</sup> /h)		5,76	5,76	5,76	7,20	
Spadek ciśnienia (obieg wodny) (kPa)		24	24	24	44	
Poziom hałasu (dB(A))*		46	48	54	52	
Wymiary (mm)		Szer./Gł./Wys.	880/550/1.100	880/550/1.100	880/550/1.100	880/550/1.450
Masa (kg)			174	174	174	217
<b>Parametry chłodnicze</b>						
Typ / ilość (kg) / maks. ilość (kg) czynnika chłodniczego (kg)		R410A/5,0/26,0	R410A/5,0/33,0	R410A/5,0/34,5	R410A/6,0/47,5	
GWP / ekwiwalent CO <sub>2</sub> (t) / maks. ekwiwalent CO <sub>2</sub> (t)		2088/10,44/54,29	2088/10,44/68,90	2088/10,44/72,04	2088/12,53/99,18	
Przyłącza chłodnicze Ø (mm)						
	ciecz	10	10	10	12	
	gaz	18	22	22	28	
<b>Parametry elektryczne</b>						
Napięcie zasilania (V, faza, Hz)		380-415, 3+N, 50	380-415, 3+N, 50	380-415, 3+N, 50	380-415, 3+N, 50	
Prąd pracy (A)		6,2	8,2	10,1	12,0	
Maks. moc jednostek wewnętrznych (%)		50-130	50-130	50-130	50-130	
Zalecana wielkość bezpiecznika (A)		25	25	25	25	
Możliwości podłączenia jednostek wewnętrznych (liczba / typ)		1-17/15-250	1-21/15-250	1-26/15-250	1-30/15-250	

### Jednostki serii WY od P400 do P600, chłodzenie lub grzanie

Model		PQHY-P400YLM-A	PQHY-P450YLM-A	PQHY-P500YLM-A	PQHY-P550YLM-A	PQHY-P600YLM-A
Chłodzenie	Moc chłodnicza (kW)	45,0	50,0	56,0	63,0	69,0
	Pobór mocy (kW)	8,03	9,29	11,17	12,54	14,49
	EER	5,60	5,38	5,01	5,02	4,76
Grzanie	Moc grzewcza (kW)	50,0	56,0	63,0	69,0	76,5
	Pobór mocy (kW)	8,37	9,79	11,43	12,27	14,51
	COP	5,97	5,72	5,51	5,62	5,27
Model		PQHY-P400YLM-A	PQHY-P450YLM-A	PQHY-P500YLM-A	PQHY-P550YLM-A	PQHY-P600YLM-A
Wydajność (obieg wodny) (m <sup>3</sup> /h)		7,20	7,20	7,20	11,52	11,52
Spadek ciśnienia (obieg wodny) (kPa)		44	44	44	45	45
Poziom hałasu (dB(A))*		52	54	54	56,5	56,5
Wymiary (mm)		Szer./Gł./Wys.	880/550/1.450	880/550/1.450	880/550/1.450	880/550/1.450
Masa (kg)			217	217	246	246
<b>Parametry chłodnicze</b>						
Typ / ilość (kg) / maks. ilość (kg) czynnika chłodniczego (kg)		R410A/6,0/56,0	R410A/6,0/57,5	R410A/6,0/59,5	R410A/11,7/67,2	R410A/11,7/68,7
GWP / ekwiwalent CO <sub>2</sub> (t) / maks. ekwiwalent CO <sub>2</sub> (t)		2088/12,53/116,93	2088/12,53/120,06	2088/12,53/124,24	2088/24,43/140,31	2088/24,43/143,45
Przyłącza chłodnicze Ø (mm)						
	ciecz	16	16	16	16	16
	gaz	28	28	28	28	28
<b>Parametry elektryczne</b>						
Napięcie zasilania (V, faza, Hz)		380-415, 3, 50	380-415, 3, 50	380-415, 3, 50	380-415, 3, 50	380-415, 3, 50
Prąd pracy (A)		13,5	15,6	18,8	21,1	24,4
Maks. moc jednostek wewnętrznych (%)		50-130	50-130	50-130	50-130	50-130
Zalecana wielkość bezpiecznika (A)		63	63	63	63	63
Możliwości podłączenia jednostek wewnętrznych (liczba / typ)		1-34/15-250	1-39/15-250	1-43/15-250	2-47/15-250	2-50/15-250

\* Poziom hałasu mierzony 1 m przed jednostką na wysokości 1 m.

► Jednostka do użytku wewnętrznego.

Nasze urządzenia klimatyzacyjne i pompy ciepła zawierają fluorowane gazy cieplarniane R410A, R407C, R134a, R32. Więcej informacji znaleźć można w odpowiedniej instrukcji obsługi.



PQHY-P400-600YSLM-A

PQHY-P700-900YSLM-A

## City Multi VRF

### Systemy chłodzone wodą / Seria WY, chłodzenie lub grzanie

#### Jednostki serii WY od P400 do P600, chłodzenie lub grzanie

Model		PQHY-P400YSLM-A	PQHY-P450YSLM-A	PQHY-P500YSLM-A	PQHY-P550YSLM-A	PQHY-P600YSLM-A
Chłodzenie	Moc chłodnicza (kW)	45,0	50,0	56,0	63,0	69,0
	Pobór mocy (kW)	7,70	8,78	10,12	11,55	12,84
	EER	5,84	5,69	5,53	5,45	5,37
Grzanie	Moc grzewcza (kW)	50,0	56,0	63,0	69,0	76,5
	Pobór mocy (kW)	7,94	8,97	10,16	11,31	12,75
	COP	6,29	6,24	6,20	6,10	6,00

Model		PQHY-P400YSLM-A	PQHY-P450YSLM-A	PQHY-P500YSLM-A	PQHY-P550YSLM-A	PQHY-P600YSLM-A
Pojedyncze moduły		2 x P200	P250 + P200	2 x P250	P250 + P300	2 x P300
Wymagany zestaw rozdzielacza		CMY-Y100VBK3	CMY-Y100VBK3	CMY-Y100VBK3	CMY-Y100VBK3	CMY-Y100VBK3
Wydajność (obieg wodny) (m³/h)		5,76 + 5,76	5,76 + 5,76	5,76 + 5,76	5,76 + 5,76	5,76 + 5,76
Spadek ciśnienia (obieg wodny) (Pa)		24/24	24/24	24/24	24/24	24/24
Poziom hałasu (dB(A))*		49	50	51	55	57
Wymiary	Szer./Gł./Wys.	1.780/550/1.100	1.780/550/1.100	1.780/550/1.100	1.780/550/1.100	1.780/550/1.100
Masa (kg)		348	348	348	348	348

Parametry chłodnicze						
Całkowita długość instalacji chłodniczej (m)			500	500	500	500
Maks. różnica poziomów (m)			50	50	50	50
Typ / ilość (kg) / maks. ilość (kg) czynnika chłodniczego (kg)			R410A/10,0/60,0	R410A/10,0/61,5	R410A/10,0/63,5	R410A/10,0/64,5
GWP / ekwiwalent CO <sub>2</sub> (t) / maks. ekwiwalent CO <sub>2</sub> (t)			2088/20,88/125,45	2088/20,88/128,41	2088/20,88/132,59	2088/20,88/134,68
Przyłącza chłodnicze Ø (mm)	ciecz		16	16	16	16
	gaz		28	28	28	28

Parametry elektryczne						
Napięcie zasilania (V, faza, Hz)			380-415, 3, 50	380-415, 3, 50	380-415, 3, 50	380-415, 3, 50
Prąd pracy przy chłodzeniu / grzaniu			12,9/13,4	14,8/15,1	17,0/17,1	19,4/19,0
Maks. moc jednostek wewnętrznych (%)			50-130	50-130	50-130	50-130
Możliwości podłączenia jednostek wewnętrznych (liczba / typ)			1-34/15-250	1-39/15-250	1-43/15-250	2-47/15-250

#### Jednostki serii WY od P700 do P900, chłodzenie lub grzanie

Model		PQHY-P700YSLM-A	PQHY-P750YSLM-A	PQHY-P800YSLM-A	PQHY-P850YSLM-A	PQHY-P900YSLM-A
Chłodzenie	Moc chłodnicza (kW)	80,0	85,0	90,0	96,0	101,0
	Pobór mocy (kW)	14,73	15,64	16,57	18,03	19,38
	EER	5,43	5,43	5,43	5,32	5,21
Grzanie	Moc grzewcza (kW)	88,0	95,0	100,0	108,0	113,0
	Pobór mocy (kW)	14,73	15,90	16,75	18,49	19,74
	COP	5,97	5,97	5,97	5,84	5,72

Model		PQHY-P700YSLM-A	PQHY-P750YSLM-A	PQHY-P800YSLM-A	PQHY-P850YSLM-A	PQHY-P900YSLM-A
Masa (kg)		217	217	217	217	217
Pojedyncze moduły		2 x P350	P400 + P350	2 x P400	P450 + P400	2 x P450
Wymagany zestaw rozdzielacza		CMY-Y200VBK2	CMY-Y200VBK2	CMY-Y200VBK2	CMY-Y200VBK2	CMY-Y200VBK2
Wydajność (obieg wodny) (m³/h)		7,20 + 7,20	7,20 + 7,20	7,20 + 7,20	7,20 + 7,20	7,20 + 7,20
Spadek ciśnienia (obieg wodny) (Pa)		44/44	44/44	44/44	44/44	44/44
Poziom hałasu (dB(A))		55	55	55	56	57
Wymiary	Szer./Gł./Wys.	1.780/550/1.450	1.780/550/1.450	1.780/550/1.450	1.780/550/1.450	1.780/550/1.450
Masa (kg)		434	434	434	434	434

Parametry chłodnicze						
Całkowita długość instalacji chłodniczej (m)			500	500	500	500
Maks. różnica poziomów (m)			50	50	50	50
Typ / ilość (kg) / maks. ilość (kg) czynnika chłodniczego (kg)			R410A/12,0/77,5	R410A/12,0/79,5	R410A/12,0/79,5	R410A/12,0/82,0
GWP / ekwiwalent CO <sub>2</sub> (t) / maks. ekwiwalent CO <sub>2</sub> (t)			2088/25,06/161,82	2088/25,06/166,00	2088/25,06/166,00	2088/25,06/171,22
Przyłącza chłodnicze Ø (mm)	ciecz		18	18	18	18
	gaz		35	35	35	42

Parametry elektryczne						
Napięcie zasilania (V, faza, Hz)			380-415, 3, 50	380-415, 3, 50	380-415, 3, 50	380-415, 3, 50
Prąd pracy przy chłodzeniu / grzaniu			24,8/24,8	26,4/26,8	27,9/28,2	30,4/31,2
Maks. moc jednostek wewnętrznych (%)			50-130	50-130	50-130	50-130
Możliwości podłączenia jednostek wewnętrznych (liczba / typ)			2-50/15-250	2-50/15-250	2-50/15-250	2-50/15-250

\* Poziom hałasu mierzony 1 m przed jednostką na wysokości 1 m.  
Zalecaną wielkość bezpiecznika można odczytać przy podanych pojedynczych modułach

Nasze urządzenia klimatyzacyjne i pompy ciepła zawierają fluorowane gazy cieplarniane R410A, R407C, R134a, R32.  
Więcej informacji znaleźć można w odpowiedniej instrukcji obsługi.



PQRY-P200-300YLM-A



PQRY-P350-600YLM-A

## City Multi VRF

### Systemy chłodzone wodą / Seria WR2, chłodzenie i grzanie

#### Jednostki serii WR2 od P200 do P350, chłodzenie i grzanie

Model		PQRY-P200YLM-A	PQRY-P250YLM-A	PQRY-P300YLM-A	PQRY-P350YLM-A
Chłodzenie	Moc chłodnicza (kW)	22,4	28,0	33,5	40
	Pobór mocy (kW)	3,71	4,90	6,04	7,14
	EER	6,03	5,71	5,54	5,60
Grzanie	Moc grzewcza (kW)	25,0	31,5	37,5	45
	Pobór mocy (kW)	3,97	5,08	6,25	7,53
	COP	6,29	6,20	6,00	5,97

Model		PQRY-P200YLM-A	PQRY-P250YLM-A	PQRY-P300YLM-A	PQRY-P350YLM-A
<b>Parametry chłodnicze</b>					
Wydajność (obieg wodny) (m <sup>3</sup> /h)		5,76	5,76	5,76	7,20
Spadek ciśnienia (obieg wodny) (kPa)		24	24	24	44
Poziom hałasu (dB(A))*		46	48	54	52
Wymiary (mm)		Szer./Gł./Wys. 880/550/1.100		880/550/1.100	880/550/1.450
Masa (kg)		172	172	172	216
Typ / ilość (kg) / maks. ilość (kg) czynnika chłodniczego (kg)		R410A/5,0/32,0	R410A/5,0/37,0	R410A/5,0/38,0	R410A/6,0/58,0
GWP / ekwiwalent CO <sub>2</sub> (t) / maks. ekwiwalent CO <sub>2</sub> (t)		2088/10,44/66,82	2088/10,44/77,26	2088/10,44/79,34	2088/12,53/121,10
Przyłącza chłodnicze Ø (mm)		ciecz 16 gaz 18		18 22	22 28
<b>Parametry elektryczne</b>					
Napięcie zasilania (V, faza, Hz)		380-415, 3+N, 50	380-415, 3+N, 50	380-415, 3+N, 50	380-415, 3+N, 50
Prąd pracy (A)		6,2	8,2	10,1	12,0
Maks. moc jednostek wewnętrznych (%)		50-150	50-150	50-150	50-150
Zalecana wielkość bezpiecznika (A)		25	25	25	25
Możliwości podłączenia jednostek wewnętrznych (liczba / typ)		1-20/15-250	1-25/15-250	1-30/15-250	1-35/15-250

#### Jednostki serii WR2 od P400 do P600, chłodzenie i grzanie

Model		PQRY-P400YLM-A	PQRY-P450YLM-A	PQRY-P500YLM-A	PQRY-P550YLM-A	PQRY-P600YLM-A
Chłodzenie	Moc chłodnicza (kW)	45,0	50,0	56,0	63,0	69,0
	Pobór mocy (kW)	8,03	9,29	11,17	12,54	14,49
	EER	5,60	5,38	5,01	5,02	4,76
Grzanie	Moc grzewcza (kW)	50,0	56,0	63,0	69,0	76,5
	Pobór mocy (kW)	8,37	9,79	11,43	12,27	14,51
	COP	5,97	5,72	5,51	5,62	5,27

Model		PQRY-P400YLM-A	PQRY-P450YLM-A	PQRY-P500YLM-A	PQRY-P550YLM-A	PQRY-P600YLM-A
<b>Parametry chłodnicze</b>						
Wydajność (obieg wodny) (m <sup>3</sup> /h)		7,20	7,20	7,20	11,52	11,52
Spadek ciśnienia (obieg wodny) (kPa)		44	44	44	45	45
Poziom hałasu (dB(A))*		52	54	54	56,5	56,5
Wymiary (mm)		Szer./Gł./Wys. 880/550/1.450		880/550/1.450	880/550/1.450	880/550/1.450
Masa (kg)		216	216	216	246	246
Typ / ilość (kg) / maks. ilość (kg) czynnika chłodniczego (kg)		R410A/6,0/58,0	R410A/6,0/59,0	R410A/6,0/61,0	R410A/11,7/68,7	R410A/11,7/69,7
GWP / ekwiwalent CO <sub>2</sub> (t) / maks. ekwiwalent CO <sub>2</sub> (t)		2088/12,53/121,10	2088/12,53/123,19	2088/12,53/127,37	2088/24,43/143,45	2088/24,43/144,53
Przyłącza chłodnicze Ø (mm)		ciecz 22 gaz 28		22 28	22 28	22 35
<b>Parametry elektryczne</b>						
Napięcie zasilania (V, faza, Hz)		380-415, 3+N, 50	380-415, 3+N, 50	380-415, 3+N, 50	380-415, 3+N, 50	380-415, 3+N, 50
Prąd pracy (A)		13,5	15,6	18,8	21,1	24,4
Maks. moc jednostek wewnętrznych (%)		50-150	50-150	50-150	50-150	50-150
Zalecana wielkość bezpiecznika (A)		32	40	40	63	63
Możliwości podłączenia jednostek wewnętrznych (liczba / typ)		1-40/15-250	1-45/15-250	1-50/15-250	2-50/15-250	2-50/15-250

\* Poziom hałasu mierzony 1 m przed jednostką na wysokości 1 m.

► Jednostka do użytku wewnętrznego.

Nasze urządzenia klimatyzacyjne i pompy ciepła zawierają fluorowane gazy cieplarniane R410A, R407C, R134a, R32. Więcej informacji znaleźć można w odpowiedniej instrukcji obsługi.



PQRY-P400-600YSLM-A

PQRY-P700-900YSLM-A

## City Multi VRF

### Systemy chłodzone wodą / Seria WR2, chłodzenie i grzanie

#### Jednostki serii WR2 od P400 do P600, chłodzenie i grzanie

Model		PQRY-P400YSLM-A	PQRY-P450YSLM-A	PQRY-P500YSLM-A	PQRY-P550YSLM-A	PQRY-P600YSLM-A
Chłodzenie	Moc chłodnicza (kW)	45,0	50	56,0	63,0	69,0
	Pobór mocy (kW)	7,70	8,78	10,12	11,55	12,84
	EER	5,84	5,69	5,53	5,45	5,37
Grzanie	Moc grzewcza (kW)	50	56,0	63,0	69,0	76,5
	Pobór mocy (kW)	7,94	8,97	10,16	11,31	12,75
	COP	6,29	6,24	6,20	6,10	6,00

Model		PQRY-P400YSLM-A	PQRY-P450YSLM-A	PQRY-P500YSLM-A	PQRY-P550YSLM-A	PQRY-P600YSLM-A
Pojedyncze moduły		2 x P200	P250 + P200	2 x P250	P300 + P250	2 x P300
Wymagany zestaw rozdzielacza		CMY-Q100CBK2	CMY-Q100CBK2	CMY-Q100CBK2	CMY-Q100CBK2	CMY-Q100CBK2
Wydajność (obieg wodny) (m <sup>3</sup> /h)		5,76 + 5,76	5,76 + 5,76	5,76 + 5,76	5,76 + 5,76	5,76 + 5,76
Spadek ciśnienia (obieg wodny) (kPa)		24/24	24/24	24/24	24/24	24/24
Poziom hałasu (dB(A))*		49	50	51	55	57
Wymiary (mm)	Szer./Gł./Wys.	1.780/550/1.100	1.780/550/1.100	1.780/550/1.100	1.780/550/1.100	1.780/550/1.100
Masa (kg)		344	344	344	344	344
Parametry chłodnicze						
Typ / ilość (kg) / maks. ilość (kg) czynnika chłodniczego (kg)		R410A/10,0/62,0	R410A/10,0/63,0	R410A/10,0/65,0	R410A/10,0/71,5	R410A/10,0/74,5
GWP / ekwiwalent CO <sub>2</sub> (t) / maks. ekwiwalent CO <sub>2</sub> (t)		2088/20,88/129,46	2088/20,88/131,54	2088/20,88/135,72	2088/20,88/149,29	2088/20,88/155,56
Przyłącza chłodnicze Ø (mm)	ciecz	22	22	22	22	22
	gaz	28	28	28	28	35
Parametry elektryczne						
Napięcie zasilania (V, faza, Hz)		380-415, 3+N, 50	380-415, 3+N, 50	380-415, 3+N, 50	380-415, 3+N, 50	380-415, 3+N, 50
Prąd pracy (A)		12,9	14,8	17,0	19,4	21,6
Maks. moc jednostek wewnętrznych (%)		50-150	50-150	50-150	50-150	50-150
Możliwości podłączenia jednostek wewnętrznych (liczba / typ)		1-40/15-250	1-45/15-250	1-50/15-250	2-50/15-250	2-50/15-250

#### Jednostki serii WR2 od P700 do P900, chłodzenie i grzanie

Model		PQRY-P700YSLM-A	PQRY-P750YSLM-A	PQRY-P800YSLM-A	PQRY-P850YSLM-A	PQRY-P900YSLM-A
Chłodzenie	Moc chłodnicza (kW)	80,0	85,0	90,0	96,0	101,0
	Pobór mocy (kW)	14,73	15,64	16,57	18,03	19,38
	EER	5,43	5,43	5,43	5,32	5,21
Grzanie	Moc grzewcza (kW)	88,0	95,0	100,0	108,0	113,0
	Pobór mocy (kW)	14,73	15,90	16,75	18,49	19,74
	COP	5,97	5,97	5,97	5,84	5,72

Model		PQRY-P700YSLM-A	PQRY-P750YSLM-A	PQRY-P800YSLM-A	PQRY-P850YSLM-A	PQRY-P900YSLM-A
Pojedyncze moduły		2 x P350	P400 + P350	2 x P400	P450 + P400	2 x P450
Wymagany zestaw rozdzielacza		CMY-Q200CBK	CMY-Q200CBK	CMY-Q200CBK	CMY-Q200CBK	CMY-Q200CBK
Wydajność (obieg wodny) (m <sup>3</sup> /h)		7,20 + 7,20	7,20 + 7,20	7,20 + 7,20	7,20 + 7,20	7,20 + 7,20
Spadek ciśnienia (obieg wodny) (kPa)		44/44	44/44	44/44	44/44	44/44
Poziom hałasu (dB(A))*		55	55	55	56	57
Wymiary (mm)	Szer./Gł./Wys.	1.780/550/1.450	1.780/550/1.450	1.780/550/1.450	1.780/550/1.450	1.780/550/1.450
Masa (kg)		432	432	432	432	432
Parametry chłodnicze						
Typ / ilość (kg) / maks. ilość (kg) czynnika chłodniczego (kg)		R410A/12,0/84,0	R410A/12,0/86,0	R410A/12,0/86,0	R410A/12,0/88,0	R410A/12,0/88,0
GWP / ekwiwalent CO <sub>2</sub> (t) / maks. ekwiwalent CO <sub>2</sub> (t)		2088/25,06/175,39	2088/25,06/179,57	2088/25,06/179,57	2088/25,06/183,74	2088/25,06/183,74
Przyłącza chłodnicze Ø (mm)	ciecz	28	28	28	28	28
	gaz	35	35	35	42	42
Parametry elektryczne						
Napięcie zasilania (V, faza, Hz)		380-415, 3+N, 50	380-415, 3+N, 50	380-415, 3+N, 50	380-415, 3+N, 50	380-415, 3+N, 50
Prąd pracy (A)		24,8	26,4	27,9	30,4	32,7
Maks. moc jednostek wewnętrznych (%)		50-150	50-150	50-150	50-150	50-150
Możliwości podłączenia jednostek wewnętrznych (liczba / typ)		2-50/15-250	2-50/15-250	2-50/15-250	2-50/15-250	2-50/15-250

\* Poziom hałasu mierzony 1 m przed jednostką na wysokości 1 m.

Zalecaną wielkość bezpiecznika można odczytać przy podanych pojedynczych modułach

► Jednostka do użytku wewnętrznego.

Nasze urządzenia klimatyzacyjne i pompy ciepła zawierają fluorowane gazy cieplarniane R410A, R407C, R134a, R32.

Więcej informacji znaleźć można w odpowiedniej instrukcji obsługi.



## Urządzenia zewnętrzne Replace City Multi

### Zalety

- Zakres wydajności: Seria Y od 22,4 kW do 113,0 kW wydajności chłodniczej/grzewczej Seria R2 od 22,4 kW do 37,5 kW wydajności chłodniczej/grzewczej
- Koszty montażu są minimalne, ponieważ nadal można używać dotychczasową instalację rurową, włącznie ze wszystkimi bezpiecznikami oraz przewodami komunikacyjnymi i zdalnego sterowania
- Brak dodatkowych kosztów zabudowy kartonowo-gipsowej, prac malarskich, wykonywania przepustów w ścianach i stropach oraz ochrony przeciwpożarowej
- Możliwość obniżenia kosztów inwestycji nawet o 30 %
- Ekonomiczna instalacja klimatyzacyjna do chłodzenia i grzania

W firmie Mitsubishi Electric wykreowano różne sposoby na to, aby – mimo wymiany klimatyzatorów i zmiany czynnika chłodniczego, np. z R22 na R410a i R32 – móc nadal korzystać z ist-

niejącej sieci rur. Opatentowana Replace Technology („replace” oznacza po angielsku „zastąpić”) zdecydowanie ułatwia podjęcie decyzji o przejściu na wydajne instalacje klimatyzacyjne z czynnikiem chłodniczym R410A, ponieważ bez wymiany instalacji wymaga to znacznie mniejszych nakładów. W porównaniu ze starymi instalacjami R22, nowe instalacje City Multi VRF z regulacją inwerterową osiągają nawet dwukrotnie większą sprawność, co odpowiada obniżeniu kosztów eksploatacji prawie o połowę.

Średnice rur dopasowane są już do typowych przekrojów systemów R22. Technologia Replace może być stosowana także do innych marek starych systemów VRF, ponieważ podczas projektowania urządzeń zewnętrznych Replace Multi uwzględniono potrzebę zgodności z istniejącymi instalacjami rurowymi.

Więcej informacji o Replace Technology – **strony 16 i 17.**

Porównanie COP (efektywności energetycznej) systemów City Multi (rozmiar 200)

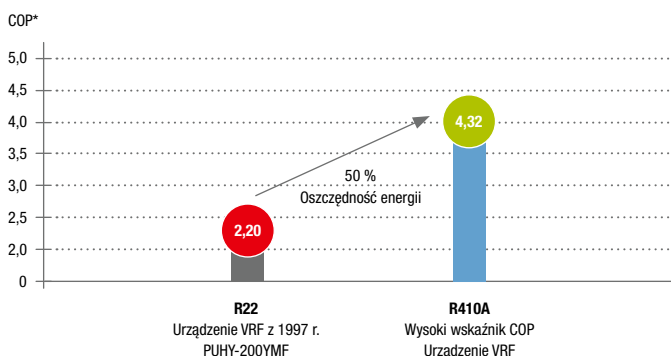

\* średni wskaźnik COP przy chłodzeniu / grzaniu

Obniżenie kosztów eksploatacji o 49%

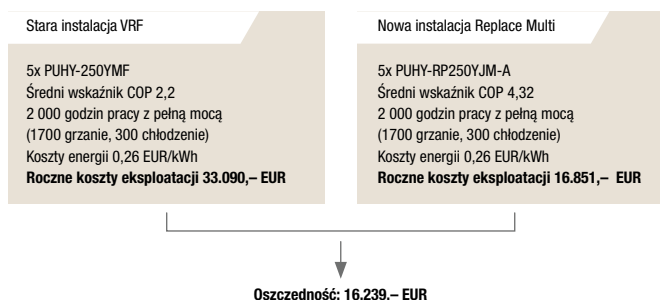





### Trzy sposoby na to, aby nadal korzystać z istniejącej instalacji

Systemy R22 pracują na oleju mineralnym, a napędzane wyższym ciśnieniem instalacje klimatyzacyjne R410A wymagają wysokogatunkowych olejów syntetycznych.

Pozostałości oleju zbierają się w przewodach, tworząc resztkowe ilości chloru i wilgoci, które mogą wchodzić w reakcje chemiczne z olejami syntetycznymi. W efekcie może to doprowadzić do uszkodzenia sprężarki wskutek niewystarczającego smarowania.

Dlatego dotychczas zachodziła również konieczność kosztownej wymiany orurowania. Poprzez Replace Technology firma Mitsubishi Electric umożliwia dalsze użytkowanie posiadanej instalacji rurowej.

Podczas maksymalnie dwugodzinnego, automatycznie inicjowanego płukania, w instalację włączany jest czynnik R410A w stanie dwufazowym. Zbiera on wszystkie pozostałości oleju mineralnego, które następnie oddzielane są ponownie od czynnika chłodniczego w filtrze płukania znajdującym się w urządzeniu zewnętrznym. Dodatkowo w serii Replace Multi VRF wymiary rur dopasowane są tak, aby odpowiadały typowym średnicom systemów R22 o danej mocy.

Dalsze informacje na temat produktów Replace Technology – strony 16 i 17.

### Proces płukania w urządzeniach zewnętrznych Replace Multi VRF

**W momencie rozpoczęcia procesu płukania**  
Olej mineralny odprowadzany jest na warstwie cieczy za pomocą mieszanki 2-fazowej.

**Pod koniec procesu płukania**  
Krople oleju na ścianach wewnętrznych wytłaczane są przez gazowy czynnik chłodniczy do urządzenia zewnętrznego.

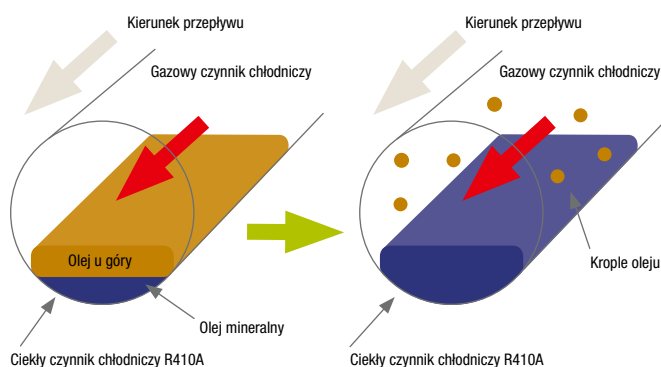

### Przykład biurowca

Nowe urządzenia zewnętrzne Replace Multi przepłukują całą instalację rurową systemów VRF.

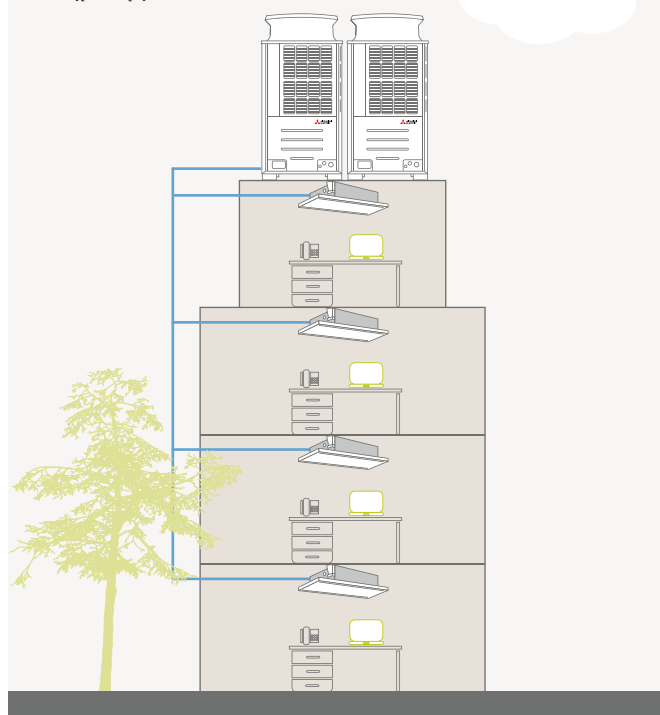



PUHY-RP200-350YJM

PUHY-RP400-500YSJM

## Replace City Multi VRF

Prosta wymiana systemów R22 VRF / Seria Replace Y / chłodzenie lub grzanie

### Jednostki zewnętrzne Replace RP200 do RP350, chłodzenie lub grzanie

Model		PUHY-RP200YJM	PUHY-RP250YJM	PUHY-RP300YJM	PUHY-RP350YJM
Chłodzenie	Moc chłodnicza (kW)	22,4	28,0	33,5	40,0
	Pobór mocy (kW)	5,68	7,63	8,98	11,79
	EER	3,94	3,67	3,73	3,39
Grzanie	Moc grzewcza (kW)	25,0	31,5	37,5	45,0
	Pobór mocy (kW)	5,69	7,22	9,42	12,6
	COP	4,39	4,36	3,98	3,57
Model		PUHY-RP200YJM	PUHY-RP250YJM	PUHY-RP300YJM	PUHY-RP350YJM
Wydatek powietrza (m <sup>3</sup> /h)		11100	11100	11100	11100
Poziom hałasu (dB(A))*		56	57	59	60
Wymiary (mm)	Szer./Gł./Wys.	920/760/1.710	920/760/1.710	920/760/1.710	920/760/1.710
Masa (kg)		230	255	255	255
<b>Parametry chłodnicze</b>					
Całkowita długość instalacji chłodniczej (m)***		300	300	300	300
Maks. różnica poziomów (m)		50	50	50	50
Typ / ilość (kg) / maks. ilość (kg) czynnika chłodniczego (kg)		R410A/6,5/27,2	R410A/9,0/29,7	R410A/9,0/30,2	R410A/9,0/40,0
GWP / ekwiwalent CO <sub>2</sub> (t) / maks. ekwiwalent CO <sub>2</sub> (t)		2088/13,57/56,79	2088/18,79/62,01	2088/18,79/63,06	2088/18,79/83,52
Przyłącza chłodnicze Ø (mm)	ciecz	12	12	12	16
	gaz	28	28	28	35
<b>Parametry elektryczne</b>					
Napięcie zasilania (V, faza, Hz)		380-415, 3+N, 50	380-415, 3+N, 50	380-415, 3+N, 50	380-415, 3+N, 50
Prąd pracy przy chłodzeniu / grzaniu		5,68/5,69	7,63/7,22	8,98/9,42	11,79/12,6
Maks. moc jednostek wewnętrznych (kW)		29,12 (130%)	36,4 (130%)	43,55 (130%)	52,0 (130%)
Zalecana wielkość bezpiecznika (A)		30	30	30	40
Możliwości podłączenia jednostek wewnętrznych (liczba / typ)		1-17/15-250	1-21/15-250	1-26/15-250	1-30/15-250

### Jednostki zewnętrzne Replace RP400 do RP500, chłodzenie lub grzanie

Model		PUHY-RP400YSJM	PUHY-RP450YSJM	PUHY-RP500YSJM
Chłodzenie	Moc chłodnicza (kW)	45,0	50,0	56,0
	Pobór mocy (kW)	11,87	13,77	15,68
	EER	3,79	3,63	3,57
Grzanie	Moc grzewcza (kW)	50,0	56,0	63,0
	Pobór mocy (kW)	11,38	12,81	14,44
	COP	4,39	4,37	4,36
Model		PUHY-RP400YSJM	PUHY-RP450YSJM	PUHY-RP500YSJM
Pojedyncze moduły		RP200 + RP200	RP200 + RP250	RP250 + RP250
Wymagany zestaw rozdzielacza		CMY-RP100VBK	CMY-RP100VBK	CMY-RP100VBK
Wydatek powietrza (m <sup>3</sup> /h)		22200	22200	22200
Poziom hałasu (dB(A))*		59	60	60
Wymiary (mm)	Szer./Gł./Wys.	1.870/760/1.710	1.870/760/1.710	1.870/760/1.710
Masa (kg)		460	485	510
<b>Parametry chłodnicze</b>				
Całkowita długość instalacji chłodniczej (m)***		300	300	300
Maks. różnica poziomów (m)		50	50	50
Typ / ilość (kg) / maks. ilość (kg) czynnika chłodniczego (kg)		R410A/13,0/44,5	R410A/15,5/47,0	R410A/18,0/50,5
GWP / ekwiwalent CO <sub>2</sub> (t) / maks. ekwiwalent CO <sub>2</sub> (t)		2088/27,14/92,92	2088/32,36/98,14	2088/37,58/105,44
Przyłącza chłodnicze Ø (mm)	ciecz	16	16	16
	gaz	35	35	35
<b>Parametry elektryczne</b>				
Napięcie zasilania (V, faza, Hz)		380-415, 3+N, 50	380-415, 3+N, 50	380-415, 3+N, 50
Prąd pracy przy chłodzeniu / grzaniu		20,0 / 19,2	24,3/22,6	28,6/26,4
Maks. moc jednostek wewnętrznych (kW)		58,5 (130%)	65,0 (130%)	72,8 (130%)
Możliwości podłączenia jednostek wewnętrznych (liczba / typ)		1-32/15-250	1-32/15-250	1-32/15-250

\* Poziom hałasu mierzony 1 m przed jednostką na wysokości 1 m.

\*\* Zdemontowanie nóżek umożliwia zmniejszenie wysokości do 1798 mm

\*\*\* Długość instalacji

Nasze urządzenia klimatyzacyjne i pompy ciepła zawierają fluorowane gazy cieplarniane R410A, R407C, R134a, R32. Więcej informacji znaleźć można w odpowiedniej instrukcji obsługi.



PUHY-RP550-650YSJM-A

PUHY-RP700-900YSJM

## Replace City Multi VRF

Prosta wymiana systemów R22 VRF/Seria Replace Y/ chłodzenie lub grzanie

### Jednostki zewnętrzne Replace RP550 do RP650, chłodzenie lub grzanie

Model		PUHY-RP550YSJM	PUHY-RP600YSJM	PUHY-RP650YSJM
Chłodzenie	Moc chłodnicza (kW)	63,0	69,0	73,0
	Pobór mocy (kW)	17,5	18,60	21,01
	EER	3,60	3,71	3,46
Grzanie	Moc grzewcza (kW)	69,0	76,5	81,5
	Pobór mocy (kW)	16,6	19,22	21,73
	COP	4,15	3,98	3,75
Model		PUHY-RP550YSJM	PUHY-RP600YSJM	PUHY-RP650YSJM
Pojedyncze moduły		RP250 + RP300	RP300 + RP300	RP300 + RP350
Wymagany zestaw rozdzielacza		CMY-RP100VBK	CMY-RP100VBK	CMY-RP100VBK
Wydatek powietrza (m <sup>3</sup> /h)		22200	22200	22200
Poziom hałasu (dB(A))*		61	62	62,5
Wymiary (mm)	Szer./Gł./Wys.	1.870/760/1.710	1.870/760/1.710	1.870/760/1.710
Masa (kg)		510	510	510
<b>Parametry chłodnicze</b>				
Całkowita długość instalacji chłodniczej (m)***		300	300	300
Maks. różnica poziomów (m)		50	50	50
Typ/ilość (kg)/maks. ilość (kg) czynnika chłodniczego (kg)		R410A/18,0/52,5	R410A/18,0/61,2	R410A/18,0/62,2
GWP/ekwiwalent CO <sub>2</sub> (t)/maks. ekwiwalent CO <sub>2</sub> (t)		2088/37,58/109,62	2088/37,58/127,79	2088/37,58/129,87
Przyłącza chłodnicze Ø (mm)	ciecz	16	18	18
	gaz	35	35	42
<b>Parametry elektryczne</b>				
Napięcie zasilania (V, faza, Hz)		380-415, 3+N, 50	380-415, 3+N, 50	380-415, 3+N, 50
Prąd pracy przy chłodzeniu/grzaniu (A)		31,3/29,8	33,6/33,9	37,1/38,3
Maks. moc jednostek wewnętrznych (kW)		81,9 (130%)	98,7 (130%)	94,9 (130%)
Możliwości podłączenia jednostek wewnętrznych (liczba / typ)		1-32/15-250	1-32/15-250	1-32/15-250

### Jednostki zewnętrzne Replace RP700 do RP900, chłodzenie lub grzanie

Model		PUHY-RP700YSJM	PUHY-RP750YSJM	PUHY-RP800YSJM	PUHY-RP850YSJM	PUHY-RP900YSJM
Chłodzenie	Moc chłodnicza (kW)	80,0	85,0	90,0	96,0	101,0
	Pobór mocy (kW)	22,22	24,14	25,50	27,12	28,29
	EER	3,60	3,52	3,53	3,54	3,57
Grzanie	Moc grzewcza (kW)	88,0	95,0	100,0	108,0	113,0
	Pobór mocy (kW)	20,13	21,79	23,75	26,47	28,39
	COP	4,37	4,36	4,21	5,21	3,98
Model		PUHY-RP700YSJM	PUHY-RP750YSJM	PUHY-RP800YSJM	PUHY-RP850YSJM	PUHY-RP900YSJM
Pojedyncze moduły		RP200 + 2 x RP250	3 x RP250	RP300 + 2 x RP250	RP250 + 2 x RP300	3 x RP300
Wymagany zestaw rozdzielacza		CMY-RP200VBK	CMY-RP200VBK	CMY-RP200VBK	CMY-RP200VBK	CMY-RP200VBK
Wydatek powietrza (m <sup>3</sup> /h)		33300	33300	33300	33300	33300
Poziom hałasu (dB(A))*		61,5	62	62,5	63,5	64
Wymiary (mm)	Szer./Gł./Wys.	2.820/760/1.710	2.820/760/1.710	2.820/760/1.710	2.820/760/1.710	2.820/760/1.710
Masa (kg)		740	765	765	765	765
<b>Parametry chłodnicze</b>						
Całkowita długość instalacji chłodniczej (m)***		300	300	300	300	300
Maks. różnica poziomów (m)		50	50	50	50	50
Typ/ilość (kg)/maks. ilość (kg) czynnika chłodniczego (kg)		R410A/24,5/69,7	R410A/27,0/72,2	R410A/27,0/72,2	R410A/27,0/74,2	R410A/27,0/74,2
GWP/ekwiwalent CO <sub>2</sub> (t)/maks. ekwiwalent CO <sub>2</sub> (t)		2088/51,16/145,53	2088/56,38/150,75	2088/56,38/150,75	2088/56,38/154,93	2088/56,38/154,93
Przyłącza chłodnicze Ø (mm)	ciecz	18	18	18	18	18
	gaz	42	42	42	42	42
<b>Parametry elektryczne</b>						
Napięcie zasilania (V, faza, Hz)		380-415, 3+N, 50	380-415, 3+N, 50	380-415, 3+N, 50	380-415, 3+N, 50	380-415, 3+N, 50
Prąd pracy przy chłodzeniu/grzaniu (A)		39,8/36,0	43,3/39,8	45,9/42,9	48,2/47,2	49,9/50,1
Maks. moc jednostek wewnętrznych (kW)		104,0 (130%)	110,5 (130%)	117,0 (130%)	124,8 (130%)	131,3 (130%)
Możliwości podłączenia jednostek wewnętrznych (liczba / typ)		1-32/15-250	1-32/15-250	1-32/15-250	1-32/15-250	1-32/15-250

\* Poziom hałasu mierzony 1 m przed jednostką na wysokości 1 m.

\*\* Zdemontowanie nóżek umożliwia zmniejszenie wysokości do 1798 mm

\*\*\* Długość instalacji

Nasze urządzenia klimatyzacyjne i pompy ciepła zawierają fluorowane gazy cieplarniane R410A, R407C, R134a, R32. Więcej informacji znaleźć można w odpowiedniej instrukcji obsługi.



PURY-RP200-300YJM

## Replace City Multi VRF

Prosta wymiana systemów R22 VRF / Seria Replace R2 / chłodzenie i grzanie

### Jednostki zewnętrzne Replace RP200 do RP300, chłodzenie i grzanie

Model		PURY-RP200YJM	PURY-RP250YJM	PURY-RP300YJM
Chłodzenie	Moc chłodnicza (kW)	22,4	28,0	33,5
	Pobór mocy (kW)	4,95	6,82	8,35
	EER	4,52	4,10	4,01
Grzanie	Moc grzewcza (kW)	25,0	31,5	37,5
	Pobór mocy (kW)	5,51	7,22	8,70
	COP	4,54	4,36	4,31

Oznaczenie urządzeń zewnętrznych		PURY-RP200YJM	PURY-RP250YJM	PURY-RP300YJM
Wydatek powietrza (m <sup>3</sup> /h)		13500	13500	13500
Poziom hałasu (dB(A))*		56	57	59
Wymiary (mm)	Szer./Gł./Wys.	1.220/760/1.710	1.220/760/1.710	1.220/760/1.710
Masa (kg)		275	290	290
<b>Parametry chłodnicze</b>				
Całkowita długość instalacji chłodniczej (m)***		220	220	220
Maks. różnica poziomów (m)		50	50	50
Typ / ilość (kg) / maks. ilość (kg) czynnika chłodniczego (kg)		R410A/11,8/31,8	R410A/11,8/31,8	R410A/11,8/31,8
GWP / ekwiwalent CO <sub>2</sub> (t) / maks. ekwiwalent CO <sub>2</sub> (t)		2088/24,64/66,40	2088/24,64/66,40	2088/24,64/66,40
Przyłącza chłodnicze Ø (mm)	ciecz	18	18	18
	gaz	28	28	28
<b>Parametry elektryczne</b>				
Napięcie zasilania (V, faza, Hz)		380-415, 3+N, 50	380-415, 3+N, 50	380-415, 3+N, 50
Prąd pracy przy chłodzeniu / grzaniu (A)		8,8/9,8	12,2/13,0	14,9/16,0
Maks. moc jednostek wewnętrznych (kW)		33,6 (150%)	42,0 (150%)	50,25 (150%)
Zalecana wielkość bezpiecznika (A)		25	25	32
Możliwości podłączenia jednostek wewnętrznych (liczba / typ)		1-20/15-250	1-25/15-250	1-30/15-250

\* Poziom hałasu mierzony 1 m przed jednostką na wysokości 1 m.

\*\* Zdemontowanie nóżek umożliwia zmniejszenie wysokości do 1798 mm

\*\*\* Długość instalacji



## Podstawa systemów R2

### Montaż kontrolera BC

Poprzez kompaktowy kontroler BC do jednego urządzenia zewnętrznego można podłączyć pewną liczbę urządzeń wewnętrznych. Kontroler ten rozdziela czynnik chłodniczy w sposób efektywny, zależnie od tego, czy włączony jest tryb grzania (gazowy czynnik chłodniczy), czy chłodzenia (ciekły czynnik chłodniczy). Dzięki podłączeniu wszystkich urządzeń wewnętrznych bezpośrednio do kontrolera BC, w przypadku serii R2, nie są wymagane żadne rozdzielacze czynnika chłodniczego do urządzeń wewnętrznych. Montaż jest niezmiernie prosty i ewentualne nieszczelności są niemalże wykluczone.

### Symultaniczne chłodzenie i grzanie za pomocą 50 urządzeń wewnętrznych

Jeden obieg chłodniczy może zawierać 12 kontrolery BC (1x Master, 11x Slave). Tym samym do jednej instalacji chłodniczej można podłączyć 50 urządzeń wewnętrznych.

Dalsze informacje na temat systemu R2 znajdują się na stronach **18 i 175**.

### Porównanie wymaganej liczby połączeń w systemie

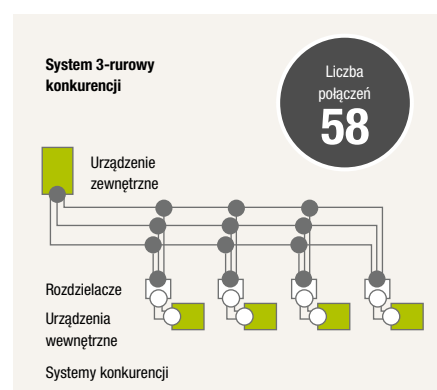
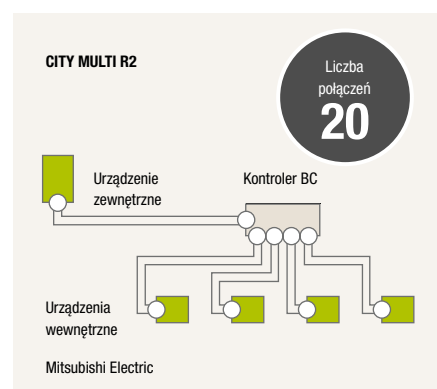

○ = 2 połączenia    ● = 3 połączenia

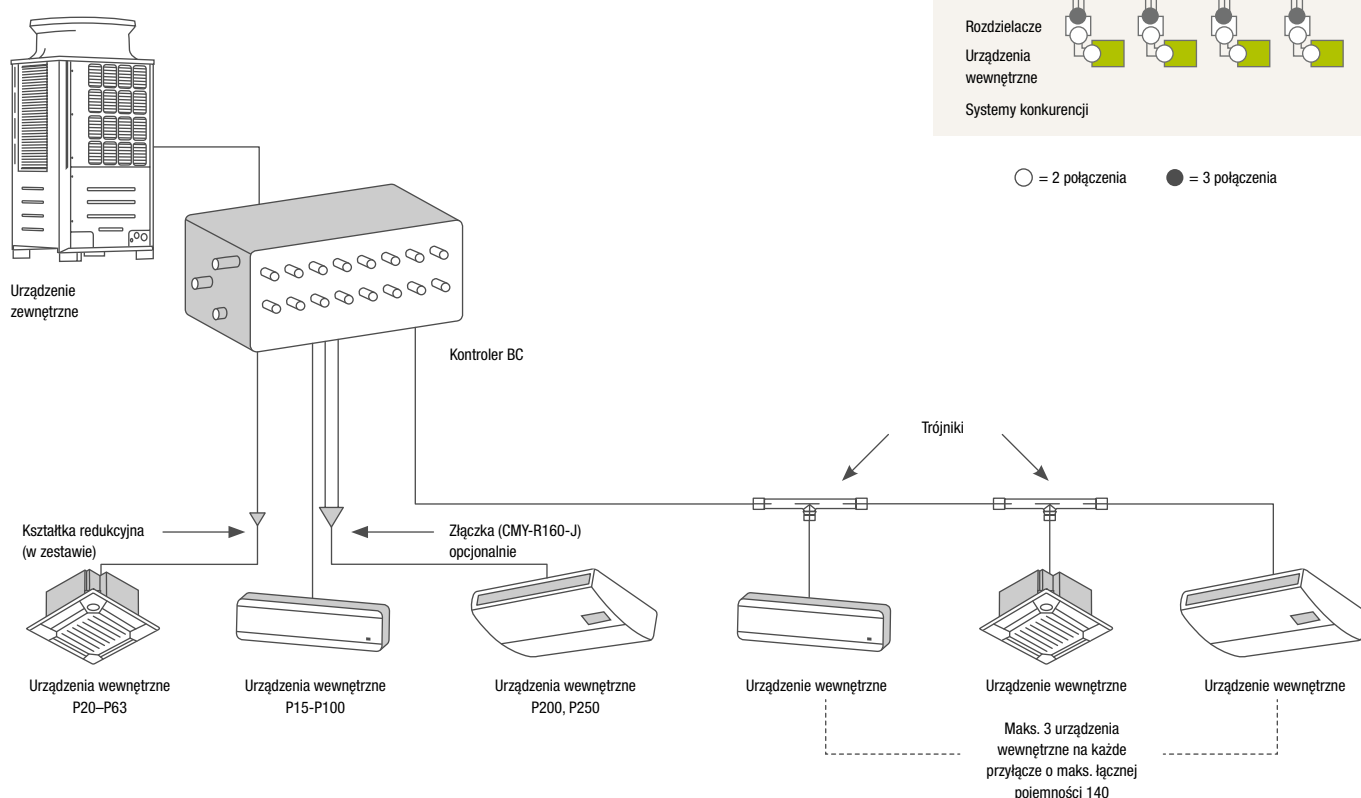



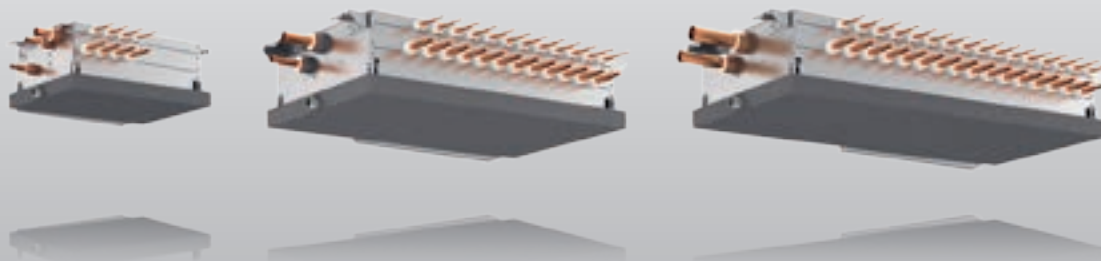

BC-Slave-Controller

BC-Controller

BC-Master-Controller

## City Multi VRF

### Seria R2, chłodzenie i grzanie

#### BC-Controller serii R2

Model		CMB-P104V-J**	CMB-P106V-J**	CMB-P108V-J**	CMB-P1012V-J**	CMB-P1016V-J**
Wymiary (mm)	Szer./Gł./Wys.	596/495/2.246	596/495/246	596/495/246	911/639/246	1.135/639/246
Masa (kg)		23	27	31	46	56
Średnica króćców przyłączeniowych BC-Controller / jednostka zew. ciecz Ø (mm)		18	18	18	18	18
Przyłącza chłodnicze poza kontrolerem BC na gaz jednostce zewnętrznej Ø (mm)		22	22	22	22	22
Napięcie zasilania (V, faza, Hz)		220-240, 1, 50	220-240, 1, 50	220-240, 1, 50	220-240, 1, 50	220-240, 1, 50
Maks. pobór mocy (kW)		0,076	0,110	0,144	0,228	0,279
Prąd pracy (A)		0,34	0,48	0,63	1,00	1,22
Możliwości podłączenia jednostek wewnętrznych (liczba / typ) *		max. 4 / 15-250	max. 6 / 15-250	max. 8 / 15-250	max. 12 / 15-250	max. 16 / 15-250

Rozdzielacz czynnika chłodniczego umożliwia równoczesne chłodzenie i grzanie z odzyskiem ciepła

\* jeśli pojemność jednostki wewnętrznej nie przekracza 140, wystarczające jest jedno przyłącze, powyżej 140 muszą zostać użyte dwa przyłącza

\*\* Możliwość podłączenia do jednostek zewnętrznych PURY-(E)P200-350YLM-A

#### Master BC-Controller serii R2

Model		CMB-P108V-JA***	CMB-P1012V-JA***	CMB-P1016V-JA***	CMB-P1016V-KA**
Wymiary (mm)	Szer./Gł./Wys.	911/639/246	1.135/639/246	1.135/639/246	1.135/639/246
Masa (kg)		45	55	63	65
Średnica króćców przyłączeniowych BC-Controller / jednostka zew. ciecz Ø (mm)		22	22	22	22
Przyłącza chłodnicze poza kontrolerem BC na gaz jednostce zewnętrznej Ø (mm)		28	28	28	28
Napięcie zasilania (V, faza, Hz)		220-240, 1, 50	220-240, 1, 50	220-240, 1, 50	220-240, 1, 50
Maks. pobór mocy (kW)		0,144	0,228	0,279	0,312
Prąd pracy (A)		0,63	1,00	1,22	1,30
Możliwości podłączenia jednostek wewnętrznych (liczba / typ) *		max. 8 / 15-250	max. 12 / 15-250	max. 16 / 15-250	max. 16 / 15-250

\* jeśli pojemność jednostki wewnętrznej nie przekracza 140, wystarczające jest jedno przyłącze, powyżej 140 muszą zostać użyte dwa przyłącza

\*\* Tylko do jednostek zewnętrznych o indeksie 700-900

\*\*\* Tylko do jednostek zewnętrznych o indeksie 200-650

#### Slave BC-Controller serii R2

Model		CMB-P104V-KB	CMB-P108V-KB
Wymiary (mm)	Szer./Gł./Wys.	596/495/246	596/495/246
Masa (kg)		21	32
Napięcie zasilania (V, faza, Hz)		220-240, 1, 50	220-240, 1, 50
Maks. pobór mocy (kW)		0,068	0,135
Prąd pracy (A)		0,30	0,59
Możliwości podłączenia jednostek wewnętrznych (liczba / typ) *		max. 4 / 15-250	max. 8 / 15-250

Slave-Controller nie może funkcjonować samodzielnie. Służy on do zwiększenia liczby przyłączy kontrolera Master. Do jednego kontrolera Master można podłączyć maksymalnie dwa kontrolery Slave

\* jeśli pojemność jednostki wewnętrznej nie przekracza 140, wystarczające jest jedno przyłącze, powyżej 140 muszą zostać użyte dwa przyłącza

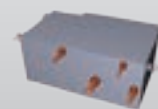

CMB-PW202V-J

## City Multi VRF

### Seria R2, chłodzenie i grzanie

#### WCB-Controller serii R2

Model	CMB-PW202V-J	
Wymiary (mm)	Szer./Gł./Wys.	648/432/284
Masa (kg)	20	
Napięcie zasilania (V, faza, Hz)	220–240, 1, 50	
Maks. pobór mocy (kW)	0,076	
Prąd pracy (A)	0,34	
Jednostki zewnętrzne	PURY–(E)P200–350, PQRY–P200–350	





# URZĄDZENIA WEWNĘTRZNE

## Przeгляд funkcji

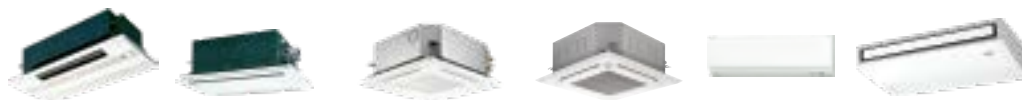

Aspekty techniczne	Urządzenie kasetonowe 1-stronne PMFY-VBM-E	Urządzenie kasetonowe 2-stronne PLFY-VLMD-E	Urządzenie kasetonowe 4-stronne o wymiarze rastra Euro PLFY-VFM-E	Urządzenie kasetonowe 4-stronne z efektem Coanda PLFY-VEM-E	Urządzenie ścienne PKFY-VBM-E, PKFY-VHM-E, PKFY-VKM-E	Urządzenie podstropowe PCFY-VKM-E
Funkcja osuszania	•	•	•	•	•	•
Odbiornik podczerwieni pilota bezprzewodowego	opcja	opcja	opcja	opcja	•	opcja
Indywidualne ustawianie żaluzji powietrznych			•	•		
Pompka skroplin	•	•	•	•	opcja	opcja
Wysoki spręż						
Stałoprądowy silnik wentylatora			•	•	•	•
<b>Komfort</b>						
Maskownica może zawierać odbiornik podczerwieni			•	•		
Opcjonalny czujnik i-see 3D Sensor			•	•		
Automatycznie opuszczany grill				•		
Automatyczna zmiana biegów wentylatora			•	•		•
<b>Jakość powietrza</b>						
Efekt Coanda		•	•	•		
Przylącze świeżego powietrza	•	•	•	•		•
Automatyczna żaluzja powietrzna równomiernie rozdzielająca powietrze			•	•		•
Zmienny przepływ powietrza						





Urządzenie przypodłogowe PFFY-VKM-E	Urządzenie przypodłogowe z obudową PFFY-VLEM-E	Urządzenie przypodłogowe bez obudowy PFFY-VLRM-E / PFFY-VLRMM-E	Urządzenie kanałowe do zabudowy PEFY-VMH(S)-E	Urządzenie kanałowe do zabudowy PEFY-VMA-E	Urządzenie kanałowe do zabudowy PEFY-VMR-E-L	Urządzenie kanałowe do zabudowy PEFY-VMS1-E	Urządzenie kanałowe do zabudowy PEFY-VMH-E-F
•	•	• / •	•	•	•	•	
opcja	opcja	opcja	opcja	opcja	opcja	opcja	opcja
			opcja	•		•	
		- / •					
•		- / •					
•							
			•	•	•	•	•
				•	•		



## Urządzenia wewnętrzne

- Urządzenia wewnętrzne VRF
- Numery stron

Duży wybór różnorodnych pod względem technicznym jak i wizualnym urządzeń wewnętrznych pozwala na łatwy dobór jednostek do pomieszczeń. Urządzenia wewnętrzne City Multi mogą być podłączone zarówno do serii Y, jak i do serii R2.

Indeks wydajności	P 15	P 20	P 25	P 32	P 40	P 50	P 63	P 71	P 80	P 100	P 125
Wydajność chłodnicza (kW)	1,7	2,2	2,8	3,6	4,5	5,6	7,1	8,0	9,0	11,2	14,0
Wydajność grzewcza (kW)	1,9	2,5	3,2	4,0	5,0	6,3	8,0	9,0	10,0	12,5	16,0





Indeks wydajności	P 15	P 20	P 25	P 32	P 40	P 50	P 63	P 71	P 80	P 100	P 125	P 140	P 200	P 250	P 300	P 500	P 600	P 750	P 900
Wydajność chłodnicza (kW)	1,7	2,2	2,8	3,6	4,5	5,6	7,1	8,0	9,0	11,2	14,0	16,0	22,4	28,0	28,0	56,0	56,0	71,0	80,0
Wydajność grzewcza (kW)	1,9	2,5	3,2	4,0	5,0	6,3	8,0	9,0	10,0	12,5	16,0	18,0	25,0	31,5	26,5	63,0	50,0	80,0	71,0

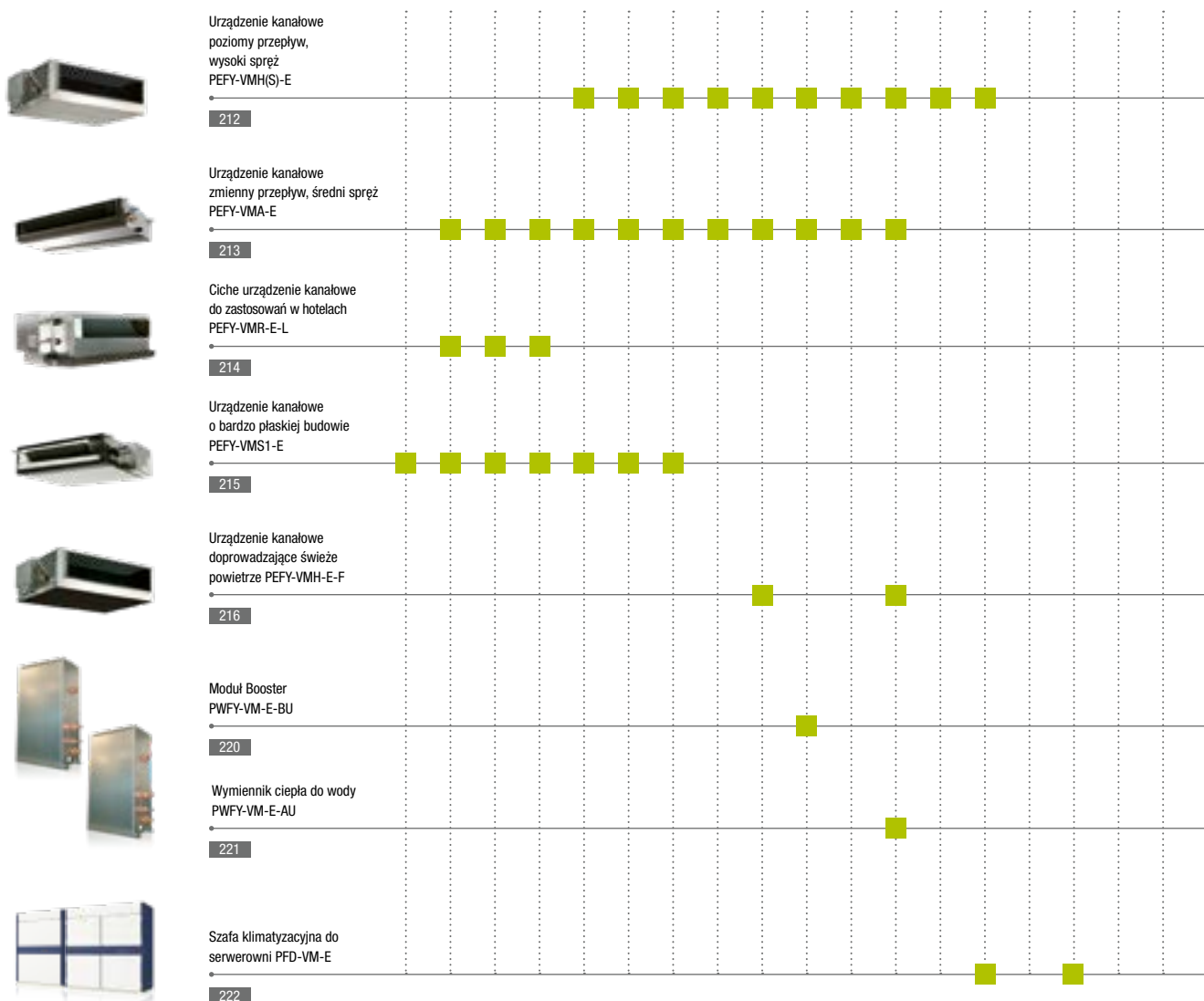



PMFY-P20-40VBM-E

## Urządzenie kasetonowe 1-stronne

### Zalety

#### Prosty montaż i szybkie serwisowanie

Wszystkie typy jednostek wyróżniają się niewielkimi wymiarami. 14 kg masy samej jednostki i 3 kg masy maskownicy sprawiają, że ta 1-stronna jednostka kasetonowa należy do najlżejszych w swojej kategorii.

#### Cicha praca

W przypadku najmniejszej jednostki zoptymalizowany system prowadzenia powietrza z czterema biegami wentylatora umożliwia pracę na poziomie hałasu wynoszącym zaledwie 27 dB(A).

#### Pompka skroplin

Wbudowana pompka skroplin odznacza się wysokością tłoczenia 600 mm.

#### Otwór na wlot świeżego powietrza

W jednostce znajdują się dwa fabrycznie wycięte otwory na wlot świeżego powietrza.

### Jednostki kasetonowe 1-stronne PMFY

Model		PMFY-P20VBM-E	PMFY-P25VBM-E	PMFY-P32VBM-E	PMFY-P40VBM-E
Maskownica		PMP-40BMW	PMP-40BMW	PMP-40BMW	PMP-40BMW
Chłodzenie	Moc chłodnicza (kW)	2,2	2,8	3,6	4,5
	Pobór mocy (kW)	0,042	0,044	0,044	0,054
Grzanie	Moc grzewcza (kW)	2,5	3,2	4,0	5,0
	Pobór mocy (kW)	0,042	0,044	0,044	0,054

Model		PMFY-P20VBM-E	PMFY-P25VBM-E	PMFY-P32VBM-E	PMFY-P40VBM-E
Maskownica		PMP-40BMW	PMP-40BMW	PMP-40BMW	PMP-40BMW
Wydatek powietrza (m <sup>3</sup> /h)	N / Ś1 / Ś2 / W	390 / 432 / 480 / 522	438 / 480 / 516 / 558	438 / 480 / 516 / 558	462 / 522 / 582 / 642
Poziom hałasu (dB(A))*	N / W	27 / 35	32 / 37	33 / 37	32 / 39
Wymiary (maskownica) (mm)**	Szer. / Gł. / Wys.	812 (1.000) / 395 (470) / 230 (30)	812 (1.000) / 395 (470) / 230 (30)	812 (1.000) / 395 (470) / 230 (30)	812 (1.000) / 395 (470) / 230 (30)
Masa (maskownica) (kg)		14 (3)	14 (3)	14 (3)	14 (3)
Przylączy chłodnicze Ø (mm)	ciecz	6	6	6	6
	gaz	12	12	12	12
Napięcie zasilania (V, faza, Hz)		220-240, 1, 50	220-240, 1, 50	220-240, 1, 50	220-240, 1, 50
Prąd pracy (A)		0,20	0,21	0,21	0,26

\* Poziom hałasu mierzony centralnie w odległości 1,5 m poniżej maskownicy

\*\* Zalecana wysokość do zabudowy, wartość w nawiasach oznacza widoczną wysokość maskownicy



PLYF-P20-125VLM-D-E

## Urządzenia kasetonowe 2-stronne

### Zalety

#### Kompaktowe wymiary

Jednostka kasetonowa świetnie nadaje się do montażu w suficie podwieszanym.

#### Pompka skroplin

Wszystkie jednostki wyposażone są standardowo w pompkę skroplin o wysokości tłoczenia 600 mm.

#### Lekka jednostka, prosty montaż

Bardzo mała masa, zaledwie 23 kg (PLYF-P20-25VLM-D-E), znacznie upraszcza montaż. Listwa zaciskowa na zewnętrznej powierzchni obudowy ułatwia montaż.

#### Cicha praca

W przypadku typów od P20 do P32 optymalny system kierowania strumienia powietrza umożliwi pracę z poziomem hałasu wynoszącym zaledwie 28 dB(A).

#### Otwory na wlot świeżego powietrza

W jednostce kasetonowej znajduje się jeden fabrycznie wycięty otwór na wlot świeżego powietrza. Urządzenie posiada również otwór kanału dołotu powietrza.

#### Akcesoria

Patrz od strony 226

### PLYF Jednostki kasetonowe 2-stronne

Model	PLYF-P20VLM-D-E	PLYF-P25VLM-D-E	PLYF-P32VLM-D-E	PLYF-P40VLM-D-E	PLYF-P50VLM-D-E	PLYF-P63VLM-D-E	PLYF-P80VLM-D-E	PLYF-P100VLM-D-E	PLYF-P125VLM-D-E	
Maskownica	CMP-40VLW-C	CMP-40VLW-C	CMP-40VLW-C	CMP-40VLW-C	CMP-63VLW-C	CMP-63VLW-C	CMP-100VLW-C	CMP-100VLW-C	CMP-125VLW-C	
Chłodzenie	Moc chłodnicza (kW)	2,2	2,8	3,6	4,5	5,6	7,1	9,0	11,2	14,0
	Pobór mocy (kW)	0,072/0,075	0,072/0,075	0,072/0,075	0,081/0,085	0,082/0,086	0,101/0,105	0,147/0,156	0,157/0,186	0,28/0,28
Grzanie	Moc grzewcza (kW)	2,5	3,2	4,0	5,0	6,3	8,0	10,0	12,5	16,0
	Pobór mocy (kW)	0,065/0,069	0,065/0,069	0,065/0,069	0,074/0,079	0,075/0,080	0,094/0,099	0,140/0,150	0,150/0,180	0,27/0,27

Model	PLYF-P20VLM-D-E	PLYF-P25VLM-D-E	PLYF-P32VLM-D-E	PLYF-P40VLM-D-E	PLYF-P50VLM-D-E	PLYF-P63VLM-D-E	PLYF-P80VLM-D-E	PLYF-P100VLM-D-E	PLYF-P125VLM-D-E
Maskownica	CMP-40VLW-C	CMP-40VLW-C	CMP-40VLW-C	CMP-40VLW-C	CMP-63VLW-C	CMP-63VLW-C	CMP-100VLW-C	CMP-100VLW-C	CMP-125VLW-C
Wydatek powietrza (m <sup>3</sup> /h)	N / Ś1 / Ś2 / W 390 / 480 / -/570	390 / 480 / -/570	390 / 480 / -/570	420 / 510 / -/630	540 / 660 / -/750	600 / 780 / -/930	930 / 1110 / -/1320	1050 / 1260 / -/1500	1140 / 1620 / 1800 / 1980
Poziom hałasu (dB(A))*	N / W 28 / 34	28 / 34	28 / 34	30 / 37	32 / 38	33 / 40	34 / 40	37 / 43	40 / 46
Wymiary (maskownica) (mm)**	Szer. / Gł. / Wys. 776	776	776	776	946	946	1.446	1.446	1.708
	(1.080) / 634 (710) / 350 (20)	(1.080) / 634 (710) / 350 (20)	(1.080) / 634 (710) / 350 (20)	(1.080) / 634 (710) / 350 (20)	(1.250) / 634 (710) / 350 (20)	(1.250) / 634 (710) / 350 (20)	(1.750) / 634 (710) / 350 (20)	(1.750) / 634 (710) / 350 (20)	(2.010) / 606 (710) / 350 (20)
Masa (maskownica) (kg)	23 (6,5)	23 (6,5)	24 (6,5)	24 (6,5)	27 (7,5)	28 (7,5)	44 (12,5)	47 (12,5)	56 (13)
Przyłącza chłodnicze Ø (mm)	ciecz	6	6	6	6	10	10	10	10
	gaz	12	12	12	12	12	16	16	16
Napięcie zasilania (V, faza, Hz)	220-240, 1,50	220-240, 1,50	220-240, 1,50	220-240, 1,50	220-240, 1,50	220-240, 1,50	220-240, 1,50	220-240, 1,50	220-240, 1,50
Prąd pracy (A)	0,37	0,37	0,37	0,42	0,43	0,51	0,74	0,88	1,35

\* Poziom hałasu mierzony centralnie w odległości 1,5 m poniżej maskownicy

\*\* Zalecana wysokość do zabudowy, wartość w nawiasach oznacza widoczną wysokość maskownicy





PLFY-P15-50VFM-E



PAR-SL100A-E

## Urządzenia kasetonowe 4-stronne

### Wymiar rastra euro

### Zalety

#### Wymiar rastra euro

Niewielkie wymiary 570 x 570 mm ułatwiają zabudowę w istniejącym suficie podwieszanym zgodnie ze znormalizowanym wymiarem rastra euro.

#### Minimalna wysokość zabudowy

Wymagana wysokość zabudowy wynosi zaledwie 245 mm. Jednostki te można zatem umieszczać także w sufitach podwieszanych o bardzo małej wysokości.

#### Lekkie urządzenie, prosty montaż

Zastosowanie najnowocześniejszych materiałów pozwoliło na obniżenie masy do zaledwie 14–15 kg.

#### Pompka skroplin

Wbudowana pompka skroplin odznacza się wysokością tłoczenia 850 mm.

#### Na wyposażeniu standardowym przyłączy świeżego powietrza

W obudowie kasety wycięty jest standardowo otwór na wlot świeżego powietrza.

#### Maskownica może zawierać odbiornik podczerwieni

Maskownica SLP-2FA do pilota przewodowego. W maskownicy SLP-2FALM wbudowany jest odbiornik podczerwieni oraz sterownik PAR-SL100A-E. Żaden dodatkowy odbiornik nie jest zatem wymagany.

#### Poziomy nawiew powietrza

#### Opcjonalny czujnik 3D i-see

## Urządzenia kasetonowe 4-stronne

Model	PLFY-P15VFM-E	PLFY-P20VFM-E	PLFY-P25VFM-E	PLFY-P32VFM-E	PLFY-P40VFM-E	PLFY-P50VFM-E	
Maskownica do pilota przewodowego	SLP-2FA	SLP-2FA	SLP-2FA	SLP-2FA	SLP-2FA	SLP-2FA	
Maskownica do pilota bezprzewodowego	SLP-2FALM	SLP-2FALM	SLP-2FALM	SLP-2FALM	SLP-2FALM	SLP-2FALM	
Chłodzenie	Moc chłodnicza (kW)	1,7	2,2	2,8	3,6	4,5	5,6
	Pobór mocy (kW)	0,02	0,02	0,02	0,02	0,03	0,04
Grzanie	Moc grzewcza (kW)	1,9	2,5	3,2	4,0	5,0	6,3
	Pobór mocy (kW)	0,02	0,02	0,02	0,02	0,03	0,04

Model	PLFY-P15VFM-E	PLFY-P20VFM-E	PLFY-P25VFM-E	PLFY-P32VFM-E	PLFY-P40VFM-E	PLFY-P50VFM-E	
Maskownica do pilota przewodowego	SLP-2FA	SLP-2FA	SLP-2FA	SLP-2FA	SLP-2FA	SLP-2FA	
Maskownica do pilota bezprzewodowego	SLP-2FALM	SLP-2FALM	SLP-2FALM	SLP-2FALM	SLP-2FALM	SLP-2FALM	
Wydatek powietrza (m³/h)	N / Ś / W	390/450/480	390/450/510	390/480/540	420/480/570	450/540/660	540/660/780
Poziom hałasu (dB(A))*	N / Ś / W	26/28/30	26/29/31	26/30/33	26/30/34	28/33/39	33/39/43
Wymiary (maskownica) (mm)**	Szer. / Gł. / Wys.	570 (625)/570 (625)/245 (10)	570 (625)/570 (625)/245 (10)	570 (625)/570 (625)/245 (10)	570 (625)/570 (625)/245 (10)	570 (625)/570 (625)/245 (10)	570 (625)/570 (625)/245 (10)
Masa (maskownica) (kg)		14 (3)	14 (3)	14 (3)	15 (3)	15 (3)	15 (3)
Przyłącza chłodnicze Ø (mm)	ciecz	6	6	6	6	6	6
	gaz	12	12	12	12	12	12
Napięcie zasilania (V, faza, Hz)		220–240, 1, 50	220–240, 1, 50	220–240, 1, 50	220–240, 1, 50	220–240, 1, 50	220–240, 1, 50
Prąd pracy przy chłodzeniu / grzaniu (A)		0,19/0,14	0,21/0,16	0,22/0,17	0,23/0,18	0,28/0,23	0,40/0,35

\* Poziom hałasu mierzony centralnie w odległości 1,5 m poniżej maskownicy

\*\* Zalecana wysokość do zabudowy, wartości w nawiasach oznaczają widoczną wysokość maskownicy

PAR-SL100A-E

PLFY-P20-125VEM-E

## Urządzenia kasetonowe 4-stronne

### Zalety

#### Kompaktowe wymiary

Niewielka wysokość zabudowy sprawia, że idealnie nadaje się do umieszczenia w suficie podwieszanym. Montaż ułatwia także prosta konstrukcja jednostki.

#### Bardzo cicha praca

Seria PLFY wyróżnia się bardzo cichą pracą — tylko 24 dB(A) w przypadku typów od P20 do P25. Tak niski poziom hałasu jednostki zawdzięcza turbowentylatorowi o dużej średnicy. Istotną rolę w tłumieniu hałasu odgrywają także aerodynamiczne łopatki. Specjalne sterowanie wentylatorem, które w razie włączenia termostatu lub trybu osuszania bezstopniowo podnosi prędkość obrotową, zapobiega nagłym emisjom hałasu.

#### Do wyboru maskownica z odbiornikiem podczerwieni pilota bezprzewodowego

Maskownica PLP-6EA do pilota przewodowego. W maskownicy PLP-6EALM wbudowany jest odbiornik podczerwieni pilota bezprzewodowego. Pilot PAR-SL100A-E jest w komplecie. Żaden dodatkowy odbiornik nie jest zatem wymagany.

#### Indywidualne ustawianie żaluzji powietrznych

Każda z 4 żaluzji powietrznych może być osobno ustawiana. Wygodne sterowanie umożliwia pilot zdalnego sterowania.

#### Automatyczne zmienianie biegów wentylatora

W trybie automatycznego wentylatora przepływ powietrza dopasowuje się automatycznie do warunków panujących w pomieszczeniu. Dzięki temu zawsze jest dostępna odpowiednia ilość klimatyzowanego powietrza (wymagany pilot MA).

#### Effekt Coanda

#### Opcjonalny czujnik 3D i-see i automatycznie opuszczany grill

#### Akcesoria

Patrz od strony 226

### PLFY Jednostki kasetonowe 4-stronne

Model	PLFY-P20VEM-E	PLFY-P25VEM-E	PLFY-P32VEM-E	PLFY-P40VEM-E	PLFY-P50VEM-E	PLFY-P63VEM-E	PLFY-P80VEM-E	PLFY-P100VEM-E	PLFY-P125VEM-E	
Maskownica do pilota przewodowego	PLP-6EA	PLP-6EA	PLP-6EA	PLP-6EA	PLP-6EA	PLP-6EA	PLP-6EA	PLP-6EA	PLP-6EA	
Maskownica do pilota bezprzewodowego	PLP-6EALM	PLP-6EALM	PLP-6EALM	PLP-6EALM	PLP-6EALM	PLP-6EALM	PLP-6EALM	PLP-6EALM	PLP-6EALM	
Chłodzenie	Moc chłodnicza (kW)	2,2	2,8	3,6	4,5	5,6	7,1	9,0	11,2	14,0
	Pobór mocy (kW)	0,03	0,03	0,03	0,03	0,03	0,03	0,05	0,07	0,11
Grzanie	Moc grzewcza (kW)	2,5	3,2	4,0	5,0	6,3	8,0	10,0	12,5	16,0
	Pobór mocy (kW)	0,03	0,03	0,03	0,03	0,03	0,03	0,05	0,07	0,11

Model	PLFY-P20VEM-E	PLFY-P25VEM-E	PLFY-P32VEM-E	PLFY-P40VEM-E	PLFY-P50VEM-E	PLFY-P63VEM-E	PLFY-P80VEM-E	PLFY-P100VEM-E	PLFY-P125VEM-E
Maskownica do pilota przewodowego	PLP-6EA	PLP-6EA	PLP-6EA	PLP-6EA	PLP-6EA	PLP-6EA	PLP-6EA	PLP-6EA	PLP-6EA
Maskownica do pilota bezprzewodowego	PLP-6EALM	PLP-6EALM	PLP-6EALM	PLP-6EALM	PLP-6EALM	PLP-6EALM	PLP-6EALM	PLP-6EALM	PLP-6EALM
Wydatek powietrza (m <sup>3</sup> /h)	N / Ś1 / Ś2 / W 720 / 780 840 / 900	720 / 780 840 / 900	780 / 840 900 / 960	780 / 840 900 / 1020	780 / 840 960 / 1080	840 / 900 / 960 / 1080	840 / 1020 / 1200 / 1380	1200 / 1380 / 1560 / 1740	1320 / 1560 / 1800 / 2100
Poziom hałasu (dB(A))*	N / W 24 / 29	24 / 29	26 / 31	26 / 31	26 / 31	28 / 32	28 / 37	34 / 41	35 / 45
Wymiary (maskownica) (mm)**	Szer. / Gł. / Wys. 840 (950) / 840 (950) / 258 (40)	840 (950) / 840 (950) / 258 (40)	840 (950) / 840 (950) / 258 (40)	840 (950) / 840 (950) / 258 (40)	840 (950) / 840 (950) / 258 (40)	840 (950) / 840 (950) / 258 (40)	840 (950) / 840 (950) / 258 (40)	840 (950) / 840 (950) / 298 (40)	840 (950) / 840 (950) / 298 (40)
Masa (maskownica) (kg)	19 (5)	19 (5)	19 (5)	19 (5)	19 (5)	21 (5)	21 (5)	24 (5)	24 (5)
Przyłącza chłodnicze Ø (mm)	ciecz	6	6	6	6	10	10	10	10
	gaz	12	12	12	12	12	16	16	16
Napięcie zasilania (V, faza, Hz)	220-240, 1, 50	220-240, 1, 50	220-240, 1, 50	220-240, 1, 50	220-240, 1, 50	220-240, 1, 50	220-240, 1, 50	220-240, 1, 50	220-240, 1, 50
	Prąd pracy przy chłodzeniu / grzaniu (A)	0,31 / 0,24	0,31 / 0,24	0,32 / 0,25	0,32 / 0,25	0,32 / 0,25	0,36 / 0,29	0,50 / 0,43	0,67 / 0,60

\* Poziom hałasu mierzony centralnie w odległości 1,5 m poniżej maskownicy

\*\* Zalecana wysokość do zabudowy, wartości w nawiasach oznaczają widoczną wysokość maskownicy

Nasze urządzenia klimatyzacyjne i pompy ciepła zawierają fluorowane gazy cieplarniane R410A, R407C, R134a, R32. Więcej informacji znaleźć można w odpowiedniej instrukcji obsługi.



PKFY-P15-25VBM-E

PKFY-P32-50VHM-E

PKFY-P63-100VKM-E

## Urządzenia ściennie

### Zalety

#### Cicha praca

Optymalizacja przepływu powietrza między wymiennikiem ciepła, wałem wentylatora i czterobiegowym wentylatorem przekłada się na cichą pracę urządzenia.

#### Nowoczesna stylistyka

Smukła konstrukcja sprawia, że jednostki ściennie pasują do każdego wnętrza mieszkalnego lub biurowego. Gdy jednostka jest wyłączona, wbudowana żaluzja powietrzna nasuwa się na otwór wydmuchowy, aby nie rzucał się on w oczy. Wszystkie jednostki ściennie w kolorze białym o nowoczesnej stylistyce Flat Panel Design.

#### Łatwość montażu i serwisowania

W celu uproszczenia montażu dostęp do wszystkich śrub potrzebnych do mocowania możliwy jest od przodu jednostki ściennej. Wszystkie rury, włącznie z rurką odpływu skroplin,

mogą być dowolnie podłączone (od prawej lub lewej strony, od góry lub od dołu) — ułatwia to podłączenie systemu, a także daje większą swobodę w wyborze miejsca montażu.

#### Odbiornik podczerwieni

Wszystkie jednostki ściennie wyposażone są standardowo w odbiornik podczerwieni.

#### Opcjonalna pompka skroplin

W przypadku indeksów od P32 do P100 dostępna jest opcjonalna pompka skroplin dopasowana kolorem i wyglądem do jednostki, która montowana jest obok niej.

#### Akcesoria

Patrz od strony 226

### PKFY Jednostki ściennie

Model		PKFY-P15VBM-E	PKFY-P20VBM-E	PKFY-P25VBM-E	PKFY-P32VHM-E	PKFY-P40VHM-E	PKFY-P50VHM-E	PKFY-P63VKM-E	PKFY-P100VKM-E
Chłodzenie	Moc chłodnicza (kW)	1,7	2,2	2,8	3,6	4,5	5,6	7,1	11,2
	Pobór mocy (kW)	0,04	0,04	0,04	0,04	0,04	0,04	0,05	0,08
Grzanie	Moc grzewcza (kW)	1,9	2,5	3,2	4,0	5,0	6,3	8,0	12,5
	Pobór mocy (kW)	0,04	0,04	0,04	0,03	0,03	0,03	0,04	0,07

Model		PKFY-P15VBM-E*	PKFY-P20VBM-E*	PKFY-P25VBM-E*	PKFY-P32VHM-E	PKFY-P40VHM-E	PKFY-P50VHM-E	PKFY-P63VKM-E	PKFY-P100VKM-E
Wydatek powietrza (m <sup>3</sup> /h)	N/Ś1/Ś2/W	294/300/ 312/318	294/312/ 336/354	294/312/ 336/354	540/600/ -/660	540/630/ -/690	540/630/ -/720	960/-/ -/1200	1200/-/ -/1560
	Poziom hałas (dB(A))**	N/W	29/33	29/36	29/36	34/41	34/41	34/43	39/45
Wymiary (mm)	Szer./Gł./Wys.	815/225/295	815/225/295	815/225/295	898/249/295	898/249/295	898/249/295	1.170/295/365	1.170/295/365
Masa (kg)		10	10	10	13	13	13	21	21
Przyłącza chłodnicze Ø (mm)	ciecz	6	6	6	6	6	6	10	10
	gaz	12	12	12	12	12	12	16	16
Napięcie zasilania (V, faza, Hz)		220 - 240, 1, 50	220-240, 1, 50	220-240, 1, 50	220-240, 1, 50	220-240, 1, 50	220-240, 1, 50	220-240, 1, 50	220-240, 1, 50
Prąd pracy (A)		0,20	0,20	0,20	0,40	0,40	0,40	0,37	0,58

\* Zamiana PKFY-P15/20/25 na urządzenia zewnętrzne PUMY nie jest zalecana. Możliwe zastosowanie zestawu przyłączeniowego PAC-LV11M-J i urządzeń ściennych Serii M - MSZ-SF15/20/25

\*\* Poziom hałas mierzony 1 m przed jednostką na wysokości 1 m.



PCFY-P40-125VKM-E

## Urządzenia podstropowe

### Zalety

#### Estetyczny wygląd i smukła konstrukcja

Jednostki podstropowe są na tyle kompaktowe i estetyczne, że pasują do każdego wnętrza.

#### Automatyczna żaluzja powietrzna równomiernie rozdzielająca powietrze

Dzięki temu, że konstrukcja zawiera tylko jeden wylot powietrza, żaluzja powietrzna służy jako zaśleпка, gdy jednostka jest wyłączona. Podczas pracy żaluzja wahadłowo zmienia położenie, dzięki czemu powietrze w pomieszczeniu rozprzeczane jest równomiernie.

#### Bardzo cicha praca – najwyższy komfort

Zoptymalizowane systemy prowadzenia powietrza i wysokiej klasy obudowa ze specjalnego tworzywa sztucznego o wysokiej zdolności tłumienia dźwięku zapewniają bardzo niski poziom hałasu – tylko 29 dB(A) we wszystkich jednostkach.

#### Strumień powietrza przystosowany do danego poziomu sufitu

Wszystkie jednostki dysponują czterema biegami wentylatora i przystosowane są do poziomu sufitu o wysokości do 3,5 m. Na płycie znajduje się przełącznik, za pomocą którego można przystosować strumień powietrza do danego poziomu sufitu.

#### Opcjonalna pompka skroplin

Kondensat może być kierowany w obrębie jednostki w lewą lub prawą stronę. W jednostce wbudowana jest odpowiednia pompka skroplin. Przyłącze elektryczne znajduje się na płycie.

#### Znacznie uproszczony montaż

Urządzenie montuje się za pomocą uchwytów umieszczonych na jego bokach i znajdujących się pod obudową urządzenia. Taki sposób montażu jest szybki i wygodny.

#### Akcesoria

Patrz od strony 226

### PCFY Jednostki podstropowe

Model		PCFY-P40VKM-E	PCFY-P63VKM-E	PCFY-P100VKM-E	PCFY-P125VKM-E
Chłodzenie	Moc chłodnicza (kW)	4,5	7,1	11,2	14,0
	Pobór mocy (kW)	0,04	0,05	0,09	0,11
Grzanie	Moc grzewcza (kW)	5,0	8,0	12,5	16,0
	Pobór mocy (kW)	0,04	0,05	0,09	0,11

Model		PCFY-P40VKM-E	PCFY-P63VKM-E	PCFY-P100VKM-E	PCFY-P125VKM-E
Wydatek powietrza (m <sup>3</sup> /h)	N / Ś1 / Ś2 / W	600 / 660 / 720 / 780	840 / 900 / 960 / 1080	1260 / 1440 / 1560 / 1680	1260 / 1440 / 1620 / 1860
Poziom hałasu (dB(A))*	N / W	29 / 36	31 / 37	36 / 43	36 / 44
Wymiary (mm)	Szer. / Gł. / Wys.	960 / 680 / 230	1.280 / 680 / 230	1.600 / 680 / 230	1.600 / 680 / 230
Masa (kg)		24	32	36	38
Przyłącza chłodnicze Ø (mm)	ciecz	6	10	10	10
	gaz	12	16	16	16
Napięcie zasilania (V, faza, Hz)		220-240, 1, 50	220-240, 1, 50	220-240, 1, 50	220-240, 1, 50
Prąd pracy (A)		0,28	0,33	0,65	0,76

\* Poziom hałasu mierzony 1 m przed jednostką i 1 m poniżej jednostki



PFFY-P20 – 40VKM-E

## Kompaktowe urządzenia przypodłogowe

### Estetyczna obudowa

#### Zalety

##### Kompaktowe wymiary

Zajmujące mało miejsca jednostki przypodłogowe o atrakcyjnym designie; wymiary jednostek: 70 cm/szer., 20 cm/gł., 60 cm/wys.

##### Podwójny wywiew powietrza

Jednostki przypodłogowe dysponują dwoma wylotami powietrza. Górny wylot odprowadza chłodne lub ciepłe (zależnie od trybu pracy) powietrze do pomieszczenia. Przez dolny wylot nawiewane jest ciepłe powietrze, dzięki temu przebywający w pomieszczeniu nie odczuwają nieprzyjemnego chłodu w okolicach stóp.

##### Bardzo cicha praca

Dzięki odpowiednio zaprojektowanym żaluzjom powietrznym nowe jednostki przypodłogowe odznaczają się bardzo niskim poziomem hałasu. Poziom hałasu PFFY-P20VKM-E wynosi tylko 27 dB(A).

##### Możliwość indywidualnych ustawień

Za pomocą pilota górny wylot powietrza można ustawić w 5 różnych położeniach. Ponadto urządzenie wyposażono w funkcję Swing i tryb automatyczny, co w połączeniu z 4 biegiem wentylatora zapewnia użytkownikom wiele możliwości indywidualnych ustawień.

### Kompaktowe jednostki przypodłogowe PFFY

Model		PFFY-P20VKM-E	PFFY-P25VKM-E	PFFY-P32VKM-E	PFFY-P40VKM-E
Chłodzenie	Moc chłodnicza (kW)	2,2	2,8	3,6	4,5
	Pobór mocy (kW)	0,025	0,025	0,025	0,028
Grzanie	Moc grzewcza (kW)	2,5	3,2	4,0	5,0
	Pobór mocy (kW)	0,025	0,025	0,025	0,028

Model		PFFY-P20VKM-E	PFFY-P25VKM-E	PFFY-P32VKM-E	PFFY-P40VKM-E
Wydatek powietrza (m <sup>3</sup> /h)	N/W	354/522	366/546	366/546	480/642
Poziom hałasu (dB(A))*	N/W	27/37	28/38	28/38	35/44
Wymiary (mm)	Szer./Gł./Wys.	700/200/600	700/200/600	700/200/600	700/200/600
Masa (kg)		14	14	14	14
Przyłącza chłodnicze Ø (mm)	ciecz	6	6	6	6
	gaz	12	12	12	12
Napięcie zasilania (V, faza, Hz)		220–240, 1, 50	220–240, 1, 50	220–240, 1, 50	220–240, 1, 50
Prąd pracy (A)		0,12	0,12	0,12	0,12

\* Poziom hałasu mierzony 1 m przed jednostką na wysokości 1 m.





PFFY-P20-63VLEM-E

## Kompaktowe urządzenia przypodłogowe z obudową

### Zalety

#### Optymalne zagospodarowanie powierzchni

Jednostki przypodłogowe z solidną obudową dzięki niewielkiej głębokości montażu (tylko 220 mm) idealnie mieszczą się w każdej wnęce i zapewniają najwyższy komfort klimatyzacji.

#### Funkcja osuszania

Ponadto jednostki przypodłogowe dysponują funkcją osuszenia, służącą do stabilizacji poziomu wilgotności przy zmiennej temperaturze we wnętrzu. Zapobiega to nadmiernejmu wychładzaniu, a powietrze pozostaje świeże i ożywcze.

#### Sterownik

W jednostkach z obudową istnieje możliwość umieszczenia modułu zdalnego sterowania pod klapą obudowy. Eliminuje to widoczny montaż na ścianie.

#### Możliwość wykonania we własnym zakresie przyłącza świeżego powietrza

W dolnej części jednostki przypodłogowej można wykonać we własnym zakresie przyłącze świeżego powietrza przed standardowo wbudowanym filtrem. Nie jest potrzebny dodatkowy filtr powietrza.

#### Schłodzenie do 14 °C

Temperaturę wnętrza można obniżyć aż do 14 °C.

### Jednostki przypodłogowe PFFY z obudową

Model		PFFY-P20VLEM-E	PFFY-P25VLEM-E	PFFY-P32VLEM-E	PFFY-P40VLEM-E	PFFY-P50VLEM-E	PFFY-P63VLEM-E
Chłodzenie	Moc chłodnicza (kW)	2,2	2,8	3,6	4,5	5,6	7,1
	Pobór mocy (kW)	0,04/0,06	0,04/0,06	0,06/0,07	0,065/0,075	0,085/0,09	0,1/0,11
Grzanie	Moc grzewcza (kW)	2,5	3,2	4,0	5,0	6,3	8,0
	Pobór mocy (kW)	0,04/0,06	0,04/0,06	0,06/0,07	0,065/0,075	0,085/0,09	0,1/0,11

Model		PFFY-P20VLEM-E	PFFY-P25VLEM-E	PFFY-P32VLEM-E	PFFY-P40VLEM-E	PFFY-P50VLEM-E	PFFY-P63VLEM-E
Wydatek powietrza (m <sup>3</sup> /h)	N/W	330/390	330/390	420/540	540/660	720/840	720/930
Poziom hałas (dB(A))*	N/W	34/40	34/40	35/40	38/43	38/43	40/46
Wymiary (mm)	Szer./Gł./Wys.	1.050/220/630	1.050/220/630	1.170/220/630	1.170/220/630	1.410/220/630	1.410/220/630
Masa (kg)		23	23	25	26	30	32
Przyłącza chłodnicze Ø (mm)	ciecz	6	6	6	6	6	10
	gaz	12	12	12	12	12	16
Napięcie zasilania (V, faza, Hz)		220-240, 1, 50	220-240, 1, 50	220-240, 1, 50	220-240, 1, 50	220-240, 1, 50	220-240, 1, 50
Prąd pracy (A)		0,19	0,19	0,29	0,32	0,40	0,46

\* Poziom hałas mierzony 1 m przed jednostką na wysokości 1 m.



PFFY-P20-63VLRM-E

## Kompaktowe urządzenia przypodłogowe bez obudowy

### Zalety

#### Optymalne zagospodarowanie powierzchni

Możliwość wyboru konstrukcji bez zewnętrznej obudowy pozwala na dyskretne zainstalowanie urządzenia. Mające zaledwie 220 mm głębokości jednostki można łatwo zamontować w peryferyjnych strefach pomieszczenia, bez uszczerbku dla ich najwyższej mocy oraz bez istotnej ingerencji w wystrój wnętrza.

#### Funkcja osuszania

Ponadto jednostki przypodłogowe dysponują funkcją osuszania, służącą do stabilizacji poziomu wilgotności przy zmiennej temperaturze we wnętrzu. Zapobiega to nadmiernejmu wychładzaniu, a powietrze pozostaje świeże i ożywcze.

### Jednostki przypodłogowe PFFY bez obudowy

Model		PFFY-P20VLRM-E	PFFY-P25VLRM-E	PFFY-P32VLRM-E	PFFY-P40VLRM-E	PFFY-P50VLRM-E	PFFY-P63VLRM-E
Chłodzenie	Moc chłodnicza (kW)	2,2	2,8	3,6	4,5	5,6	7,1
	Pobór mocy (kW)	0,04/0,06	0,04/0,06	0,06/0,07	0,065/0,075	0,085/0,09	0,1/0,11
Grzanie	Moc grzewcza (kW)	2,5	3,2	4,0	5,0	6,3	8,0
	Pobór mocy (kW)	0,04/0,06	0,04/0,06	0,06/0,07	0,065/0,075	0,085/0,09	0,1/0,11

Model		PFFY-P20VLRM-E	PFFY-P25VLRM-E	PFFY-P32VLRM-E	PFFY-P40VLRM-E	PFFY-P50VLRM-E	PFFY-P63VLRM-E
Wydatek powietrza (m <sup>3</sup> /h)	N/W	330/390	330/390	420/540	540/660	720/840	720/930
Poziom hałas (dB(A))*	N/W	34/40	34/40	35/40	38/43	38/43	40/46
Wymiary (mm)	Szer./Gł./Wys.	886/220/639	886/220/639	1.006/220/639	1.006/220/639	1.246/220/639	1.246/220/639
Masa (kg)		18,5	18,5	20	21	25	27
Przyłącza chłodnicze Ø (mm)	ciecz	6	6	6	6	6	10
	gaz	12	12	12	12	12	16
Napięcie zasilania (V, faza, Hz)		220-240, 1, 50	220-240, 1, 50	220-240, 1, 50	220-240, 1, 50	220-240, 1, 50	220-240, 1, 50
Prąd pracy (A)		0,19	0,19	0,29	0,32	0,40	0,46

\* Poziom hałas mierzony 1 m przed jednostką na wysokości 1 m.



PFFY-P20-63VLRMM-E

## Kompaktowe urządzenia przypodłogowe bez obudowy, wysoki spręż

### Zalety

#### Optymalne zagospodarowanie powierzchni

Możliwość wyboru konstrukcji bez zewnętrznej obudowy pozwala na dyskretne zainstalowanie urządzenia. Mające zaledwie 220 mm głębokości jednostki można łatwo zamontować w peryferyjnych strefach pomieszczenia, bez uszczerbku dla ich najwyższej mocy oraz bez istotnej ingerencji w wystrój wnętrza.

#### Funkcja osuszania

Ponadto jednostki przypodłogowe dysponują funkcją osuszenia, służącą do stabilizacji poziomu wilgotności przy zmiennej temperaturze we wnętrzu. Zapobiega to nadmiernejmu wychładzaniu, a powietrze pozostaje świeże i ożywcze.

#### Wysoki spręż statyczny

Za pomocą przełącznika DIP można wygodnie ustawić w jednostce trzy różne nastawy sprężu. Umożliwia to dopasowanie jednostki do różnych warunków zabudowy.

#### Stałoprądowy silnik wentylatora

Stałoprądowe silniki wentylatora gwarantują bardzo efektywne działanie z wysokim sprężem i niskim poziomem hałasu.

#### Bardzo cicha praca

Tylko 27 dB(A) przy indeksie P32.

### PFFY - urządzenie przypodłogowe, bez obudowy, wysoki spręż

Model		PFFY-P20VLRMM-E	PFFY-P25VLRMM-E	PFFY-P32VLRMM-E	PFFY-P40VLRMM-E	PFFY-P50VLRMM-E	PFFY-P63VLRMM-E
Chłodzenie	Moc chłodnicza (kW)	2,2	2,8	3,6	4,5	5,6	7,1
	Pobór mocy (kW)	0,04	0,04	0,04	0,05	0,05	0,07
Grzanie	Moc grzewcza (kW)	2,5	3,2	4,0	5,0	6,3	8,0
	Pobór mocy (kW)	0,04	0,04	0,04	0,05	0,05	0,07

Model		PFFY-P20VLRMM-E	PFFY-P25VLRMM-E	PFFY-P32VLRMM-E	PFFY-P40VLRMM-E	PFFY-P50VLRMM-E	PFFY-P63VLRMM-E
Wydatek powietrza (m <sup>3</sup> /h)	N / Ś / W	270 / 330 / 390	270 / 330 / 390	390 / 450 / 540	480 / 570 / 660	600 / 720 / 840	660 / 780 / 930
Spręż statyczny (Pa)		20 / 40 / 60	20 / 40 / 60	20 / 40 / 60	20 / 40 / 60	20 / 40 / 60	20 / 40 / 60
Poziom hałasu (dB(A))*	N / W	31 / 40	31 / 40	27 / 37	30 / 40	32 / 41	35 / 44
Wymiary (mm)	Szer. / Gł. / Wys.	886 / 220 / 639	886 / 220 / 639	1.006 / 220 / 639	1.006 / 220 / 639	1.246 / 220 / 639	1.246 / 220 / 639
Masa (kg)		18,5	18,5	20,0	21,0	25,0	27,0
Przyłącza chłodnicze Ø (mm)	ciecz	6	6	6	6	6	10
	gaz	12	12	12	12	12	16
Napięcie zasilania (V, faza, Hz)		220-240, 1, 50	220-240, 1, 50	220-240, 1, 50	220-240, 1, 50	220-240, 1, 50	220-240, 1, 50
Prąd pracy (A)		0,34	0,34	0,38	0,43	0,48	0,59

\* Poziom hałas mierzony 1 m przed jednostką na wysokości 1 m.



PEFY-P40-250VMH(S)-E

## Urządzenia kanałowe

wysoki spręż statyczny/przepływ poziomy

### Zalety

#### Najwyższa elastyczność

Duży wybór spośród 10 modeli o mocy chłodniczej od 4,5 do 28,0 kW daje gwarancję doboru idealnego urządzenia pod względem indywidualnych wymagań.

#### Wysoki spręż

W sytuacjach wymagających dalekiego prowadzenia kanałów powietrza idealnie sprawdzają się jednostki kanałowe typu PE-FY-VMH o statycznym sprężu od 50 do 250 Pa.

#### Wysoka łatwość serwisowania

Elementy serwisowane, takie jak wał i silnik wentylatora, dostępne są łatwo poprzez otwór rewizyjny.

#### Opcjonalna pompka skroplin

#### Akcesoria

Patrz od strony 226

### PEFY Jednostki kanałowe o wysokim sprężu

Model	PEFY-P40VMH-E	PEFY-P50VMH-E	PEFY-P63VMH-E	PEFY-P71VMH-E	PEFY-P80VMH-E	PEFY-P100VMH-E	PEFY-P125VMH-E	PEFY-P140VMH-E	PEFY-P200VMHS-E	PEFY-P250VMHS-E	
Chłodzenie	Moc chłodnicza (kW)	4,5	5,6	7,1	8,0	9,0	11,2	14,0	16,0	22,4	28,0
	Pobór mocy (kW)	0,19/0,23	0,19/0,23	0,24/0,30	0,26/0,33	0,32/0,40	0,48/0,58	0,48/0,58	0,48/0,59	0,99/1,14	1,23/1,41
Grzanie	Moc grzewcza (kW)	5,0	6,3	8,0	9,0	10,0	12,5	16,0	18,0	25,0	31,5
	Pobór mocy (kW)	0,19/0,23	0,19/0,23	0,24/0,30	0,26/0,33	0,32/0,40	0,48/0,58	0,48/0,58	0,48/0,59	0,99/1,14	1,23/1,41

Model	PEFY-P40VMH-E	PEFY-P50VMH-E	PEFY-P63VMH-E	PEFY-P71VMH-E	PEFY-P80VMH-E	PEFY-P100VMH-E	PEFY-P125VMH-E	PEFY-P140VMH-E	PEFY-P200VMHS-E	PEFY-P250VMHS-E	
Wydatek powietrza (m <sup>3</sup> /h)	N/Ś/W	600/-/840	600/-/840	810/-/1140	930/-/1320	1080/-/1500	1590/-/2280	1590/-/2280	1680/-/2400	3000/3660/4320	3480/4260/5040
	Spręż statyczny (Pa)**	50/100/150/200	50/100/150/200	50/100/150/200	50/100/150/200	50/100/150/200	50/100/150/200	50/100/150/200	50/100/150/200	50/100/150/200	50/100/150/200/250
Poziom hałas (dB(A))*	N/W	31/37	31/37	36/41	35/41	38/43	38/44	38/44	38/44	36/43	39/46
Wymiary (mm)	Szer./Gt./Wys.	750/900/380	750/900/380	750/900/380	1.000/900/380	1.000/900/380	1.200/900/380	1.200/900/380	1.200/900/380	1.250/1.120/470	1.250/1.120/470
	Masa (kg)	44	45	45	50	50	70	70	70	97	100
Przyłącza chłodnicze Ø (mm)	ciecz	6	6	10	10	10	10	10	10	10	10
	gaz	12	12	16	16	16	16	18	16	22	22
Napięcie zasilania (V, faza, Hz)		220-240, 1,50	220-240, 1,50	220-240, 1,50	220-240, 1,50	220-240, 1,50	220-240, 1,50	220-240, 1,50	220-240, 1,50	220-240, 1,50	220-240, 1,50
	Prąd pracy (A)	0,88	0,88	1,12	1,20	1,47	2,34	2,34	2,35	3,47	4,72

\* Poziom hałas mierzony centralnie w odległości 1,5 m poniżej jednostki

\*\* Spręż statyczny zależy od napięcia zasilania, w jednostkach PEFY-P200/250VMHS napięcie zasilania można ustawić za pomocą przełączników DIP.



PEFY-P20-140VMA-E

## Urządzenia kanałowe

średni spręż statyczny/zmienny przepływ

### Zalety

#### Mała wysokość montażowa – tylko 250 mm

Jednostki kanałowe sprawdzą się zwłaszcza wówczas, gdy wysokość miejsca przeznaczonego na montaż w suficie podwieszonym jest niewielka.

#### Bardzo cicha praca

Przy poziomie hałasu wynoszącym zaledwie 23 dB(A) (typy P20–P32) seria PEFY-VMA należy do najcichszych w swojej kategorii.

#### Filtr na wyposażeniu standardowym

We wszystkich PEFY-P VMA-E

#### Z pompką skroplin

Pompka skroplin jest fabrycznie wbudowana w jednostce.

#### Optymalne dopasowanie poprzez zmienny strumień powietrza

Powietrze może być zasysane od tyłu (standardowo) lub od dołu (we własnej konfiguracji). Wymaga to jedynie przeniesienia filtra z tylnej części urządzenia na jego spód.

#### Akcesoria

Patrz od strony 226

### PEFY Jednostki kanałowe, średni spręż statyczny

Model	PEFY-P20 VMA-E	PEFY-P25 VMA-E	PEFY-P32 VMA-E	PEFY-P40 VMA-E	PEFY-P50 VMA-E	PEFY-P63 VMA-E	PEFY-P71 VMA-E	PEFY-P80 VMA-E	PEFY-P100 VMA-E	PEFY-P125 VMA-E	PEFY-P140 VMA-E	
Chłodzenie	Moc chłodnicza (kW)	2,2	2,8	3,6	4,5	5,6	7,1	8,0	9,0	11,2	14,0	16,0
	Pobór mocy (kW)	0,06	0,06	0,07	0,09	0,11	0,12	0,14	0,14	0,24	0,34	0,36
Grzanie	Moc grzewcza (kW)	2,5	3,2	4,0	5,0	6,3	8,0	9,0	10,0	12,5	16,0	18,0
	Pobór mocy (kW)	0,04	0,04	0,05	0,07	0,09	0,10	0,12	0,12	0,22	0,32	0,34

Model	PEFY-P20 VMA-E	PEFY-P25 VMA-E	PEFY-P32 VMA-E	PEFY-P40 VMA-E	PEFY-P50 VMA-E	PEFY-P63 VMA-E	PEFY-P71 VMA-E	PEFY-P80 VMA-E	PEFY-P100 VMA-E	PEFY-P125 VMA-E	PEFY-P140 VMA-E
Wydatek powietrza (m <sup>3</sup> /h)	N/Ś/W 360/450/ 510	360/450/ 510	450/540/ 630	600/720/ 840	720/870/ 1020	810/960/ 1140	870/1080/ 1260	870/1080/ 1260	1380/1680/ 1980	1680/2040/ 2400	1770/2130/ 2520
Spręż statyczny (Pa)	35/50/70/ 100/150	35/50/70/ 100/150	35/50/70/ 100/150	35/50/70/ 100/150	35/50/70/ 100/150	35/50/70/ 100/150	35/50/70/ 100/150	35/50/70/ 100/150	35/50/70/ 100/150	35/50/70/ 100/150	35/50/70/ 100/150
Poziom hałas (dB(A))*	N/W 23/26	23/26	23/29	23/30	25/32	25/33	26/34	26/34	28/37	32/40	33/42
Wymiary (mm)	Szer./Gł./Wys. 700/732/ 250	700/732/ 250	700/732/ 250	900/732/ 250	900/732/ 250	1.100/732/ 250	1.100/732/ 250	1.100/732/ 250	1.400/732/ 250	1.400/732/ 250	1.600/732/ 250
Masa (kg)	23	23	23	26	26	32	32	32	42	42	46
Przyłącza chłodnicze Ø (mm)	ciecz	6	6	6	6	10	10	10	10	10	10
	gaz	12	12	12	12	12	16	16	16	16	16
Napięcie zasilania (V, faza, Hz)	220-240, 1,50	220-240, 1,50	220-240, 1,50	220-240, 1,50	220-240, 1,50	220-240, 1,50	220-240, 1,50	220-240, 1,50	220-240, 1,50	220-240, 1,50	220-240, 1,50
	0,53	0,53	0,55	0,64	0,74	1,01	1,15	1,15	1,47	2,05	2,21

\* Poziom hałas mierzony centralnie w odległości 1,5 m poniżej jednostki



PEFY-P20-32VMR-E-L

## Urządzenia kanałowe do zastosowania w hotelach

### Zalety

#### Bezgłośnie działanie

Nowa jednostka kanałowa skonstruowana została przede wszystkim z myślą o zastosowaniu w pokojach hotelowych. Jej poziom hałasu wynosi zaledwie 21 dB(A)\*. Jest to poziom hałasu na granicy słyszalności.

#### Proste sterowanie

Na płycie jednostki wewnętrznej standardowo wbudowany jest styk (wtyczka w CN32), poprzez który odbiera ona sygnały sterowania bezpośrednio z czytnika karty. Gdy tylko gość wchodzi do pokoju lub go opuszcza, klimatyzacja jest włączana lub wyłączana automatycznie.

#### Optymalne dopasowanie poprzez zmienny strumień powietrza

Powietrze może być zasysane od tyłu (standardowo) lub od dołu (we własnej konfiguracji). Wymaga to jedynie przeniesienia filtra z tylnej części urządzenia na jego spód.

### PEFY Jednostki kanałowe

Model		PEFY-P20VMR-E-L	PEFY-P25VMR-E-L	PEFY-P32VMR-E-L
Chłodzenie	Moc chłodnicza (kW)	2,2	2,8	3,6
	Pobór mocy (kW)	0,06/0,06	0,06/0,06	0,07/0,08
Grzanie	Moc grzewcza (kW)	2,5	3,2	4,0
	Pobór mocy (kW)	0,06/0,06	0,06/0,06	0,07/0,08

Model		PEFY-P20VMR-E-L	PEFY-P25VMR-E-L	PEFY-P32VMR-E-L
Wydatek powietrza (m <sup>3</sup> /h)	N / W	288 / 474	288 / 474	288 / 558
Spręż statyczny (Pa)		5	5	5
Poziom hałasu (dB(A))*	N / W	21 / 32	21 / 32	21 / 35
Wymiary (mm)	Szer. / Gł. / Wys.	640 / 580 / 292	640 / 580 / 292	640 / 580 / 292
Masa (kg)		18	18	18
Przyłącza chłodnicze Ø (mm)	ciecz	6	6	6
	gaz	12	12	12
Napięcie zasilania (V, faza, Hz)		220-240, 1, 50	220-240, 1, 50	220-240, 1, 50
Prąd pracy (A)		0,29	0,29	0,34

\* Poziom hałasu mierzony centralnie w odległości 1,5 m poniżej jednostki





PEFY-P15-63VMS1-E

## Urządzenia kanałowe Kompaktowe rozmiary

### Zalety

#### Mała wysokość montażowa – tylko 200 mm

Atutem jednostek kanałowych jest ich niewielka wysokość montażowa. Dla celów montażowych wymagane jest zaledwie 200 mm wysokości.

#### Możliwość regulacji sprężu

Zewnętrzny spręż statyczny można regulować w zakresie od 5 do 50 Pa. Pozwala to elastycznie przystosować jednostkę do dowolnych warunków.

#### Z pompką skroplin

Pompka skroplin jest fabrycznie wbudowana w jednostce.

#### Bardzo cicha praca

Dzięki nowej generacji wentylatorów poziom hałasu nowych jednostek kanałowych jest bardzo mały. Mimo wysokości montażowej, równej zaledwie 200 mm, wynosi on 22 dB(A) na niższym biegu wentylatora (PEFY-P15/20/25VMS1-E).

### PEFY Jednostki kanałowe o kompaktowych rozmiarach

Model		PEFY-P15VMS1-E	PEFY-P20VMS1-E	PEFY-P25VMS1-E	PEFY-P32VMS1-E	PEFY-P40VMS1-E	PEFY-P50VMS1-E	PEFY-P63VMS1-E
Chłodzenie	Moc chłodnicza (kW)	1,7	2,2	2,8	3,6	4,5	5,6	7,1
	Pobór mocy (kW)	0,05	0,05	0,06	0,07	0,07	0,09	0,09
Grzanie	Moc grzewcza (kW)	1,9	2,5	3,2	4,0	5,0	6,3	8,0
	Pobór mocy (kW)	0,03	0,03	0,04	0,05	0,05	0,07	0,07

Model		PEFY-P15VMS1-E	PEFY-P20VMS1-E	PEFY-P25VMS1-E	PEFY-P32VMS1-E	PEFY-P40VMS1-E	PEFY-P50VMS1-E	PEFY-P63VMS1-E
Wydatek powietrza (m <sup>3</sup> /h)	N/W	300/420	360/480	360/480	450/600	480/660	570/780	720/990
Spręż statyczny (Pa)		5/15/35/50	5/15/35/50	5/15/35/50	5/15/30/50	5/15/35/50	5/15/35/50	5/15/35/50
Poziom hałasu (dB(A))*	N/W	22/26	22/28	22/29	23/30	26/30	29/34	29/35
Wymiary (mm)	Szer./Gł./Wys.	839/700/200	839/700/200	839/700/200	839/700/200	1.039/700/200	1.039/700/200	1.239/700/200
Masa (kg)		19	19	19	20	24	24	28
Przylącza chłodnicze Ø (mm)	ciecz	6	6	6	6	6	6	10
	gaz	12	12	12	12	12	12	16
Napięcie zasilania (V, faza, Hz)		220-240, 1, 50	220-240, 1, 50	220-240, 1, 50	220-240, 1, 50	220-240, 1, 50	220-240, 1, 50	220-240, 1, 50
Prąd pracy (A)		0,42	0,28	0,28	0,33	0,42	0,52	0,57

\* Poziom hałasu mierzony centralnie w odległości 1,5 m poniżej jednostki

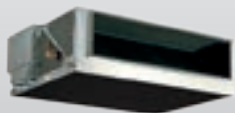

PEFY-P80-140VMH-E-F

## Urządzenia kanałowe doprowadzające świeże powietrze

### Zalety

#### Możliwość pracy ze 100-procentowym udziałem powietrza świeżego

Rozwiązania zastosowane w tych specjalnych jednostkach kanałowych umożliwiają pracę ze 100-procentowym udziałem powietrza świeżego. Dzięki temu dodatkowe instalacje napowietrzające, które miałyby dostarczać świeże powietrze do budynku, stają się zbędne. Zakres temperatur pracy (doprowadzanie powietrza z zewnątrz): grzanie od -10 do 20°C, chłodzenie od 21 do 43°C. Funkcja swobodnego chłodzenia/grzania umożliwia ekonomiczne klimatyzowanie pomieszczeń w przejściowych porach roku.

#### Maksymalny spręż aż 240 Pa

W sytuacjach wymagających dalekiego prowadzenia kanałów powietrza idealnie sprawdzają się jednostki kanałowe typu PEFY-VMH-E-F o statycznym sprężu od 50 do 240 Pa (przy napięciu 230 V).

#### Wysoka łatwość serwisowania

Elementy serwisowane, takie jak wał i silnik wentylatora, dostępne są łatwo poprzez otwór rewizyjny.

#### Bardzo cicha praca przy wysokim sprężu

Wynoszący zaledwie 33 dB(A) poziom hałasu sprawia, że jednostki typoszeregu PEF-VMH-E-F należą do najcichszych w swojej kategorii i to przy sprężu sięgającym aż 240 Pa.

#### Akcesoria

Patrz od strony 226

### PEFY Jednostki kanałowe - 100 % świeżego powietrza

Model	PEFY-P80VMH-E-F	PEFY-P140VMH-E-F
Chłodzenie	Moc chłodnicza (kW)	9,0
	Pobór mocy (kW)	0,16 / 0,21
Grzanie	Moc grzewcza (kW)	8,5
	Pobór mocy (kW)	0,16 / 0,21

Model	PEFY-P80VMH-E-F	PEFY-P140VMH-E-F
Wydatek powietrza (m <sup>3</sup> /h)	540	1080
Spręż statyczny (Pa)**	50 / 130 / 170 / 220	50 / 130 / 220 / 240
Poziom hałasu (dB(A))	N / W 33 / 45	34 / 45
Wymiary (mm)	Szer. / Gł. / Wys. 1.000 / 900 / 380	1.200 / 900 / 380
Masa (kg)	50	70
Przyłącza chłodnicze Ø (mm)	ciecz	10
	gaz	16
Napięcie zasilania (V, faza, Hz)	220-240, 1, 50	220-240, 1, 50
Prąd pracy (A)	0,67	1,24

\* Poziom hałasu mierzony centralnie w odległości 1,5 m poniżej jednostki

\*\* Spręż statyczny zależy od napięcia zasilania



## Klimatyzacja i wentylacja: idealne połączenie

### Świeże powietrze dla komfortu i dobrego samopoczucia

Konieczność doprowadzania odpowiedniej ilości świeżego powietrza do zamkniętych pomieszczeń nie wynika tylko z norm DIN i VDI – jest to po prostu niezbędne do utrzymania lub podniesienia zdolności koncentracji. W biurze, sklepie, teatrze czy szpitalu i wszędzie tam, gdzie nie ma okien lub nie jest możliwe regularne wietrzenie, zadanie to przejmuje wentylacja mechaniczna. Ponieważ regularne wietrzenie musi mieć miejsce przez cały rok, konieczne jest klimatyzowanie doprowadzane-go świeżego powietrza. Nadają się do tego idealnie instalacje Split Inverter (z serii Mr. Slim) lub VRF (z serii City Multi).

### Wentylacja z klimatyzacją, jako idealnym uzupełnieniem

Zyski termiczne zarówno w starych, jak i nowych budynkach są obecnie coraz wyższe: więcej oświetlenia, wyposażenie techniczne, większa liczba przebywających osób i lepsza izolacja powodują wyraźny wzrost wewnętrznych zysków ciepłych. Nowoczesna architektura z wielkopowierzchniowymi szklanymi elewacjami dokłada do tego zewnętrzne zyski ciepłe w postaci promieniowania słonecznego. Doprowadzenie świeżego powietrza odgrywa zatem istotną rolę, a efektywne klimatyzowanie wnętrza ma decydujące znaczenie.

Informacje o systemach wentylacji Lossnay: od **strony 270**.

#### Wentylacja w połączeniu z klimatyzacją na przykładzie hotelu.

Szczególne wyzwanie w kontekście wentylowania i klimatyzowania hotelu stanowi duża liczba stref użytkowania. Ustawienia w poszczególnych pokojach muszą być regulowane osobno, aby każdy z osobna mógł sam ustawić temperaturę, w której najlepiej się czuje. Obszar wejściowy, sale konferencyjne, restauracja i bar muszą być objęte centralnym sterowaniem, a także – oprócz optymalnego klimatyzowania – dodatkowo wentylowane.

#### Nasz przykładowy system:

System klimatyzacji City Multi + systemy wentylacji Lossnay LGF-100GX-E i LGH-RVX(T)

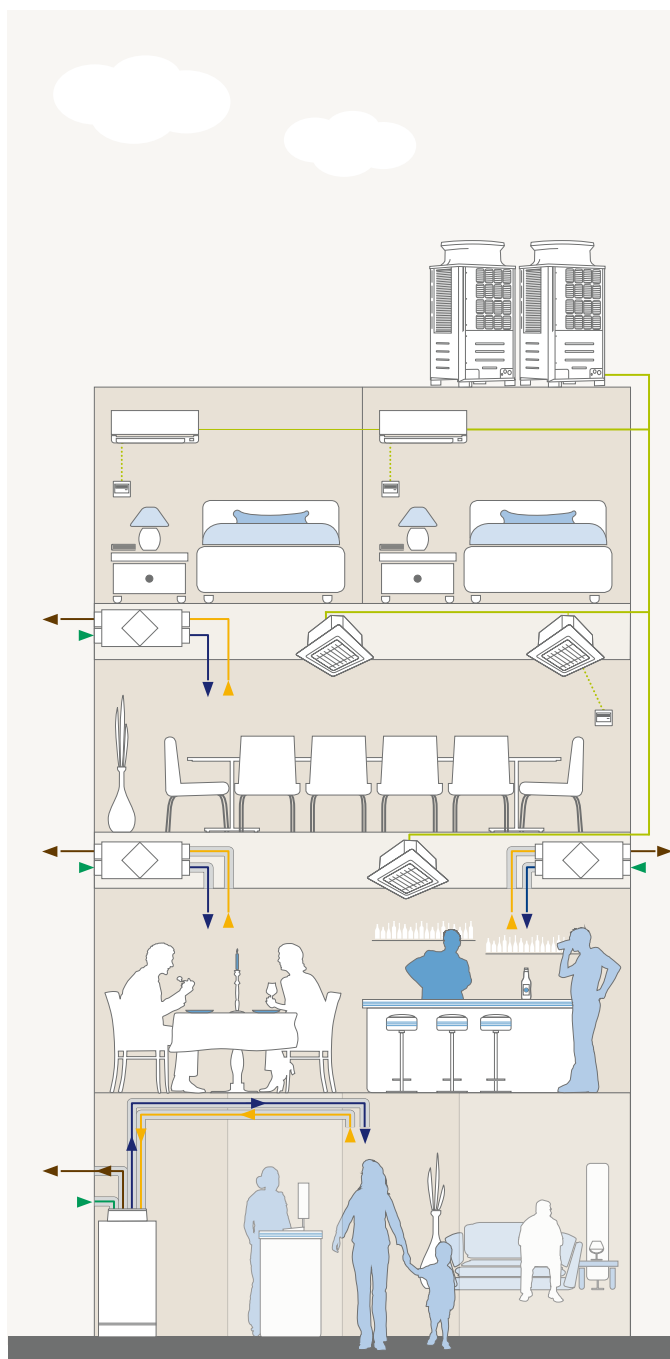



## Kurtyny powietrzne

### Idealnie dopasowana do urządzeń zewnętrznych Mr. Slim i City Multi VRF kurtyna powietrzna z pompą ciepła do skutecznego odgradzania od siebie mas powietrza w wejściach.

Otwarte wejścia sklepów i budynków użyteczności publicznej ułatwiają dostęp klientom, podnosząc zarazem wymagania wobec klimatyzacji i ogrzewania. Chodzi o to, aby ogrzane lub klimatyzowane powietrze z wnętrza nie mieszało się z powietrzem wpadającym z zewnątrz. Bardzo dobrze funkcję tę spełniają kurtyny powietrzne, które za pomocą strumieni powietrza odgradzają od siebie warunki klimatyczne panujące we wnętrzu i na zewnątrz. Mitsubishi Electric oferuje energooszczędne, niezawodne i wygodne systemy, rekomendując wykorzystywanie w nich kurtyń powietrznych firmy Thermoscreens. Model HP DXE różni się od typowych kurtyń powietrznych obecnością specjalnego wymiennika ciepła. Model ten ogrzewany jest za pomocą pompy ciepła czynnikiem R410A (gazem gorącym). Pompa ciepła (do wyboru z urządzeniem zewnętrznym Mr. Slim lub City Multi VRF) odzyskuje ciepło bezpośrednio z otaczającego ją powietrza i jest w stanie osiągnąć 4 kW mocy grzewczej, zużywając zaledwie 1 kW energii elektrycznej.

### Opatentowany system wywiewu

Specjalnie skonstruowany rozdzielacz powietrza zapewnia równomierny rozdział powietrza na całej szerokości. Opatentowane żaluzje powietrzne 3D stabilizują do 92 % strumienia powietrza (zgodnie z normą ISO 27327), redukując zawirowania i indukcję powietrza.

### Szybki montaż i proste serwisowanie

Dzięki gniazdom i wtyczkom Plug & Play system można szybko i łatwo zamontować, a także doskonale nadaje się on do rozbudowy. Specjalna konstrukcja ułatwia serwisowanie.

### Szeroka gama modeli

Dostępne są modele do podwieszenia i zabudowy podstropowej, o różnych długościach (1 m, 1,5 m i 2 m) oraz różnych stopniach mocy (od 5 do 25,7 kW). Urządzenia podstropowe zaznaczone są literą „R” w typoszeregu.

### Zastosowania

Są na tyle elastyczne, że mogą być stosowane w sklepach, centrach handlowych i budynkach użyteczności publicznej. Wywiew na wysokości od 2 do 3,8 m.

### Nowy model HX2 (następca modelu HP)

Nowo zaprojektowana kurtyna powietrzna HX2 odznacza się nowatorskimi dodatkowymi cechami, niektóre są zupełnie unikatowe, jak np. obrotowa okrągła komora mieszania z metalu, która nadaje kurtynie powietrznej charakterystyczny wygląd. Ogólne wrażenie estetyczne podnoszą także osłony kołków gwintowanych i przewodów do urządzeń do powieszenia oraz możliwość wyboru koloru RAL. Kurtyna powietrzna HX2 dostępna jest w wersjach o długości 1 m, 1,5 m, 2 m i 2,5 m, zatem przy stopniach mocy S i M pokrywa wysokości drzwi (poziom wywiewu) od 2,30 do 4,00 m.

Okrągłą komorę mieszania z metalu można zamontować otworem do góry lub do dołu, co pozwala na zamontowanie urządzenia także w suficie podwieszanym, jeśli ilość miejsca jest niewystarczająca do zasysania powietrza; powietrze zasysane jest wtedy z dołu.

Elastyczne ukształtowanie boków żaluzji powietrznych pozwala po raz pierwszy na objęcie całego otworu drzwiowego rozdzielającym strumieniem powietrza. Podnosi to skuteczność kurtyny powietrznej. Nowe wentylatory EC spełniają wymogi dyrektywy ekoprojektowania i zmniejszają poziom hałasu nawet o 7 dB(A) przy lepszej sprawności.

Konieczność wymiany filtra sygnalizowana jest diodą LED. Na spodzie urządzenia umieszczona jest szyna prowadnicy, która umożliwia szybką wymianę filtra bez użycia narzędzi.

Model HX2 wyposażony jest seryjnie we wbudowany interfejs Modbus do komunikacji z automatyką budynkową oraz interfejs Mitsubishi Electric do serii Mr. Slim lub City Multi VRF. Ponadto w zestawie znajduje się taca skroplin używana w trybie chłodzenia oraz wbudowana grzałka elektryczna do rozmrażania urządzenia zewnętrznego.

Aby dowiedzieć się więcej o systemach kurtyń powietrznych należy skontaktować się z przedstawicielem firmy Thermoscreens.



HX2 M/S 1000–2500 DXE

VRF HP1000–2000R DXE

## Kurtyna powietrzna

### Zalety

- Wysoka efektywność energetyczna (bardzo wysoka sprawność, 75 % mniejsze zużycie energii)
- Plug&Play: szybki montaż za pomocą wbudowanych elementów PAC-AH i LEV-Kit systemu Mitsubishi Electric
- Wysoki komfort i oszczędność energii dzięki kratce wywiewnej 3D o równomiernym wydmuchu (90–92% wg ISO 27327)
- Dostępne wersje do powieszenia (HX2 i HP) oraz w formie jednostki podstropowej (HP)
- Możliwość integracji z GLT i centralnym sterownikiem poprzez AE-200/EW-50E i TG2000
- Na wyposażeniu seryjnym taca skroplin i grzałka elektryczna do odszraniania
- Możliwość indywidualnego ustawienia biegów wentylatora na zamówienie klienta
- Możliwość podłączenia do systemów PUHY-/PURY-/PQHY-/PQRY

### Kurtyna powietrzna, HX2-S, VRF City Multi

Oznaczenie kurtyny ciepłego powietrza	HX2-S 1000 DXE	HX2-S 1500 DXE	HX2-S 2000 DXE	HX2-S 2000 DXE HO	HX2-S 2500 DXE
Przepływ powietrza (m <sup>3</sup> /s)	9,0	9,0	9,0	9,0	9,0
Wymiary (mm)	Szer./Gł./Wys. 1.190/735/306	1.720/735/306	2.240/735/306	2.240/735/306	2.770/735/306
Masa (kg)	66	87	114	114	160
Współczynnik wydajności	P71	P125	P140	P200	P200
Moc chłodnicza (kW)	6,8	10,8	12,3	16,8	17,0
Moc grzewcza (kW)	8,3	13,8	15,7	21,0	21,2
Wydatek powietrza (m <sup>3</sup> /h)	1310	2070	2590	2590	3240
Poziom hałasu (dB(A))	44–52	44–52	45–53	45–53	45–53
Maks. wysokość montażu (m)	3,2	3,2	3,2	3,2	3,2
Napięcie zasilania (bez zabezpieczenia przeciwzamrożeniowego)	230V, 1ph, 50Hz	230V, 1ph, 50Hz	230V, 1ph, 50Hz	230V, 1ph, 50Hz	230V, 1ph, 50Hz
Napięcie zasilania (z zabezpieczeniem przeciwzamrożeniowym)	400V, 3ph (3+N), 50Hz	400V, 3ph (3+N), 50Hz	400V, 3ph (3+N), 50Hz	400V, 3ph (3+N), 50Hz	400V, 3ph (3+N), 50Hz
Prąd pracy (A)	0,8/7,3	1,2/12,1	1,4/14,4	1,4/14,4	2,0/18,3

Ceny na zapytanie  
Dane techniczne nowego modelu HP znajdują się na stronie 124.

### Kurtyna powietrzna, HX2-M, VRF City Multi

Oznaczenie kurtyny ciepłego powietrza	HX2-M 1000 DXE	HX2-M 1500 DXE	HX2-M 2000 DXE	HX2-M 2500 DXE
Przepływ powietrza (m <sup>3</sup> /s)	13,1	13,1	13,1	13,1
Wymiary (mm)	Szer./Gł./Wys. 1.190/735/306	1.720/735/306	2.240/735/306	2.770/735/306
Masa (kg)	72	96	126	175
Współczynnik wydajności	P100	P140	P200	P250
Moc chłodnicza (kW)	8,2	12,6	16,6	20,5
Moc grzewcza (kW)	10,3	15,7	20,7	25,6
Wydatek powietrza (m <sup>3</sup> /h)	1640	2580	3210	4050
Poziom hałasu (dB(A))	42–54	42–54	43–55	43–55
Maks. wysokość montażu (m)	4,0	4,0	4,0	4,0
Napięcie zasilania (bez zabezpieczenia przeciwzamrożeniowego)	230V, 1ph, 50Hz	230V, 1ph, 50Hz	230V, 1ph, 50Hz	230V, 1ph, 50Hz
Napięcie zasilania (z zabezpieczeniem przeciwzamrożeniowym)	400V, 3ph (3+N), 50Hz	400V, 3ph (3+N), 50Hz	400V, 3ph (3+N), 50Hz	400V, 3ph (3+N), 50Hz
Prąd pracy (A)	1,7/8,2	2,6/13,5	3,4/16,4	4,6/20,9

Ceny na zapytanie  
Dane techniczne nowego modelu HP znajdują się na stronie 124.

**Kurtyny ciepłego powietrza należy zamawiać bezpośrednio u producenta: Thermoscreens GmbH**

Büro Meerbusch  
In der Loh 6a  
40668 Meerbusch  
post@thermoscreens.de  
www.thermoscreens.de

Telefon: +49 2150 910 4098  
+49 2236 38323-0  
Fax: +49 2236 38323-10

Nasze urządzenia klimatyzacyjne i pompy ciepła zawierają fluorowane gazy cieplarniane R410A, R407C, R134a, R32.  
Więcej informacji znaleźć można w odpowiedniej instrukcji obsługi.



PWFY-P100VM-E-BU

## Moduł Booster

### Przygotowanie ciepłej wody użytkowej do 70°C

#### Zalety

##### Ciepła woda użytkowa do 70 °C

Moduł Booster umożliwia osiągnięcie temperatury wody do 70 °C w obiegu pierwotnym. Idealne rozwiązanie do podgrzewania CWU do 65 °C.

##### Sprężarka sterowana inwerterowo

Obieg Booster napędzany jest przez sterowaną inwerterowo sprężarkę R134a.

##### Odzysk ciepła

Ciepło z chłodzonych pomieszczeń odzyskiwane jest w systemie R2, a następnie spożytkowywane do podgrzewania CWU.

##### COP powyżej 5

Odzysk ciepła sprawia, że system osiąga współczynnik COP 5,5 przy temperaturze wody 70° C.

##### Sterowanie zewnętrzne

Wartość zadana może zostać wskazana przez zewnętrzny układ sterowania za pomocą sygnału 4–20 mA. Standardowo przewidziane są także styki do włączania/wyłączania oraz zmiany trybu pracy.

##### Akcesoria

- Sterowanie przewodowe PAR-W21MAA

## Moduł Booster PWFY

Model	PWFY-P100VM-E-BU	
Grzanie	Moc grzewcza (kW)	12,5
	Klasa efektywności energetycznej	A+ / A+**
	Zakres regulacji temperatury °C	30–70

Model	PWFY-P100VM-E-BU	
Poziom hałas dB(A) *	44	
Przepływ wody (m <sup>3</sup> / h)	0,6–2,15	
Temperatura wejściowa wody °C	10–70	
Temperatura zasilania °C	do 70	
Różnica temperatury podczas pracy (K)	5	
Wymiary (mm)	Szer. / Gł. / Wys.	450 / 300 / 800
Masa (kg)	64	
<b>Parametry chłodnicze</b>		
Typ / ilość (kg) / maks. ilość (kg) czynnika chłodniczego (kg)	R410A / 1,1 / 1,1	
GWP / ekwiwalent CO <sub>2</sub> (t) / maks. ekwiwalent CO <sub>2</sub> (t)	2088 / 2,3 / 2,3	
Przyłącza chłodnicze Ø (mm)	ciecz	10
	gaz	16
<b>Parametry elektryczne</b>		
Napięcie zasilania (V, faza, Hz)	220–240, 1, 50	
Maks. pobór mocy (kW)	2,48	
Maks. prąd pracy (A)	11,12	

\* Poziom hałas mierzony 1 m przed jednostką na wysokości 1 m.

\*\* w połączeniu z PURY-P250YLM-A

► Moduł Booster przeznaczony jest tylko do podłączania do systemów City Multi R2, aby umożliwić równoczesne chłodzenie i grzanie.





PWFY-P140VM-E-AU

## Wymiennik ciepła do wody

Przygotowanie ciepłej i zimnej wody użytkowej

### Zalety

#### Przygotowanie ciepłej wody użytkowej do 45°C

Moduł wymiennika ciepła umożliwia osiągnięcie temperatury wody nawet 45°C w trybie grzania. Idealne rozwiązania do zasilania ogrzewania podłogowego lub klimakonwektorów.

#### Przygotowanie zimnej wody użytkowej do 10°C

Minimalna temperatura wody w trybie chłodzenia wynosi 10°C.

#### Odzysk ciepła

Podłączenie do systemu R2 umożliwia odzysk ciepła z chłodzonych pomieszczeń lub procesów i spożytkowanie go do przygotowania ciepłej wody użytkowej.

#### Cztery tryby pracy

Cztery tryby pracy umożliwiają optymalne dopasowanie do bieżących potrzeb. Do dyspozycji jest tryb chłodzenia, grzania, Eco i przeciwwzamrozeniowy.

#### Tryb ECO

W trybie ECO temperatura zadana trybu grzania dopasowywana jest automatycznie do temperatury zewnętrznej. Przebieg charakterystyki cieplnej można dopasować indywidualnie.

#### Sterowanie zewnętrzne

Wartość zadana może zostać wskazana przez zewnętrzny układ sterowania za pomocą sygnału 4–20 mA. Standardowo przewidziane są także styki do włączania/wyłączania oraz zmiany trybu pracy.

#### Możliwość podłączenia do systemów Y i R2 City Multi

Możliwość podłączenia do systemów Y i R2 City Multi

#### Akcesoria

- Sterowanie przewodowe PAR-W21MAA

### Wymiennik ciepła do wody PWFY

Model	PWFY-P140VM-E-AU	
Chłodzenie	Moc chłodnicza (kW)	14,0
	Zakres regulacji temperatury °C	10–30
Grzanie	Moc grzewcza (kW)	15,5
	Klasa efektywności energetycznej	A+**
	Zakres regulacji temperatury °C	30–45

Model	PWFY-P140VM-E-AU	
Poziom hałas dB(A) *	29	
Przepływ wody (m <sup>3</sup> /h)	1,2–4,3	
Temperatura wejściowa wody °C	10–40	
Temperatura zasilania °C	5–45	
Różnica temperatury podczas pracy (K)	5	
Wymiary (mm)	Szer./Gł./Wys.	450/300/800
Masa (kg)	42	
<b>Parametry chłodnicze</b>		
Przyłącza chłodnicze Ø (mm)	ciecz	10
	gaz	18
<b>Parametry elektryczne</b>		
Napięcie zasilania (V, faza, Hz)	220–240, 1, 50	
Maks. pobór mocy (kW)	0,015	
Prąd pracy (A)	0,065	

\* Poziom hałas mierzony 1 m przed jednostką na wysokości 1 m.

\*\* w połączeniu z PURY-P250YLM-A



PFD-P250VM-E

PFD-P500VM-E

## Szafy klimatyzacji precyzyjnej

### Zalety

#### Bardzo wysoka jawna moc chłodnicza

Bardzo duża powierzchnia wymiennika ciepła sprawia, że współczynnik ciepła jawnego wynosi 93%. Eliminuje to konieczność dodatkowego nawilżania powietrza we wnętrzu.

#### Downflow

Strumień powietrza skierowany ku dołowi

#### Energooszczędny

Jednostka zewnętrzna z inwerterową sprężarką wyróżnia się prądem rozruchowym wynoszącym zaledwie 8 A.

#### Swoboda planowania

Zajmujące mało miejsca jednostki i znacznej długości przewody zapewniają dużą swobodę podczas planowania instalacji.

#### Elastyczność

Jednostki PFD mogą być podłączane do jednostek zewnętrznych chłodzonych wodą lub powietrzem.

### PFD Jednostki wewnętrzne

Oznaczenie urządzeń wewnętrznych	PFD-P250VM-E	PFD-P250VM-E	PFD-P500VM-E	PFD-P500VM-E	PFD-P500VM-E	
Oznaczenie urządzeń zewnętrznych	PQHD-P250YHM-A	PUHY-P250YNW-A	2 x PQHD-P250YHM-A	2 x PUHY-P250YNW-A	PUHY-P500YNW-A	
Chłodzenie	Moc chłodnicza (kW)	28,0	28,0	56,0	56,0	56,0
	Pobór mocy (kW)	5,95	6,80	5,95	6,80	13,60
Grzanie	Moc grzewcza (kW)	31,5	31,5	63,0	63,0	63,0
	Pobór mocy (kW)	5,80	6,60	5,80	6,60	13,20

Oznaczenie urządzeń wewnętrznych	PFD-P250VM-E	PFD-P250VM-E	PFD-P500VM-E	PFD-P500VM-E	PFD-P500VM-E	
Wydatek powietrza (m <sup>3</sup> /h)	9600	9600	19200	19200	19200	
Spręż statyczny (Pa)	120	120	120	120	120	
Poziom hałasu dB(A) *	59	59	63	63	63	
Wymiary (mm)	Szer./Gł./Wys.	1.380/780/1.950	1.380/780/1.950	1.980/780/1.950	1.980/780/1.950	1.980/780/1.950
Masa (kg)		380	380	520	520	520
Oznaczenie urządzeń zewnętrznych	PQHD-P250YHM-A	PUHY-P250YNW-A	2 x PQHD-P250YHM-A	2 x PUHY-P250YNW-A	PUHY-P500YNW-A	
Wydatek powietrza (m <sup>3</sup> /h)	–	11100	–	11100 x 2	21900	
Poziom hałasu (dB(A))	47	60	47 x 2	60 x 2	60	
Wymiary W/S/G (mm)	880/550/1160	920/740/1858	880/550/1160 x 2	920/740/1858 x 2	1750/740/1858	
Masa (kg)	200	225	200 x 2	225 x 2	337	
Parametry chłodnicze						
Całkowita długość instalacji chłodniczej (m)	150	165	150	165	165	
Maks. różnica poziomów (m)	50	50	50	50	50	
Typ / ilość (kg) / maks. ilość (kg) czynnika chłodniczego (kg)	R410A/5,0/33,0	R410A/6,5/29,4	R410A/5,0/28,4	R410A/6,5/29,4	R410A/10,8/44,8	
GWP / ekwiwalent CO <sub>2</sub> (t) / maks. ekwiwalent CO <sub>2</sub> (t)	2088/10,44/68,90	2088/13,57/61,39	2088/10,44/44,59	2088/13,57/61,39	2088/22,55/93,54	
Przyłącza chłodnicze Ø (mm)						
	ciecz	10	10	10	16	
	gaz	22	22	22	28	
Parametry elektryczne						
Napięcie zasilania (V, faza, Hz)	380–415, 3+N, 50	380–415, 3+N, 50	380–415, 3+N, 50	380–415, 3+N, 50	380–415, 3+N, 50	
Pobór mocy (kW)	5,95	6,8	5,95 x 2	6,8 x 2	13,6	
Prąd pracy (A)	10,5	10,9	10,5 x 2	10,9 x 2	21,8	

\* Poziom hałasu mierzony w odległości 1 m i na wysokości 1 m przed jednostką

## Moduł sterujący zewnętrznym wymiennikiem

### Do wymienników ciepła w urządzeniach wentylacyjnych

- Moduły sterujące zewnętrznym wymiennikiem PAC-AH 125-500M-J przystosowane są do działania w trybie grzania i chłodzenia. W zestawieniu z urządzeniem wentylacyjnym można dokonywać regulacji powietrza nawiewanego. Nowa funkcja regulacji powietrza nawiewanego jest wynikiem zastosowania dodatkowego czujnika temperatury i nowego regulatora.
- Podłączenie odpowiedniej liczby modułów do wieloobiegowych wymienników ciepła umożliwia uzyskanie mocy chłodniczych powyżej 56 kW lub mocy grzewczych powyżej 63,0 kW.
- Moduł sterujący zewnętrznym wymiennikiem składa się z kontrolera zawierającego standardową płytkę ze sterowaniem mikroprocesorowym oraz czterech czujników temperatury i pod względem sterowania zintegrowany jest z magistralą danych M-Net City Multi.
- Dodatkowo moduł zawiera niezbędne zawory rozprężne sterowane elektronicznie (LEV), które służą do podłączenia zewnętrznego wymiennika ciepła do instalacji rurowej.

### Podczas planowania należy uwzględnić zasady podane w naszych instrukcjach planowania i montażu.

- Sterowanie może odbywać się za pomocą standardowych pojedynczych sterowników lub nadrzędnego sterownika systemowego (np. centralnego). Ponadto istnieje możliwość wykorzystania różnorodnych zastosowań zewnętrznych wejść i wyjść.
- Moduły sterujące zewnętrznym wymiennikiem PAC-AH125-500M-J wyposażone są standardowo w wejście 0-10 V, które służy do określania wartości zadanej.
- Moduły sterujące zewnętrznym wymiennikiem PAC-AH125-500M-J przeznaczone są do montażu w pomieszczeniach zamkniętych.

Podłączenie do instalacji wentylacyjnej

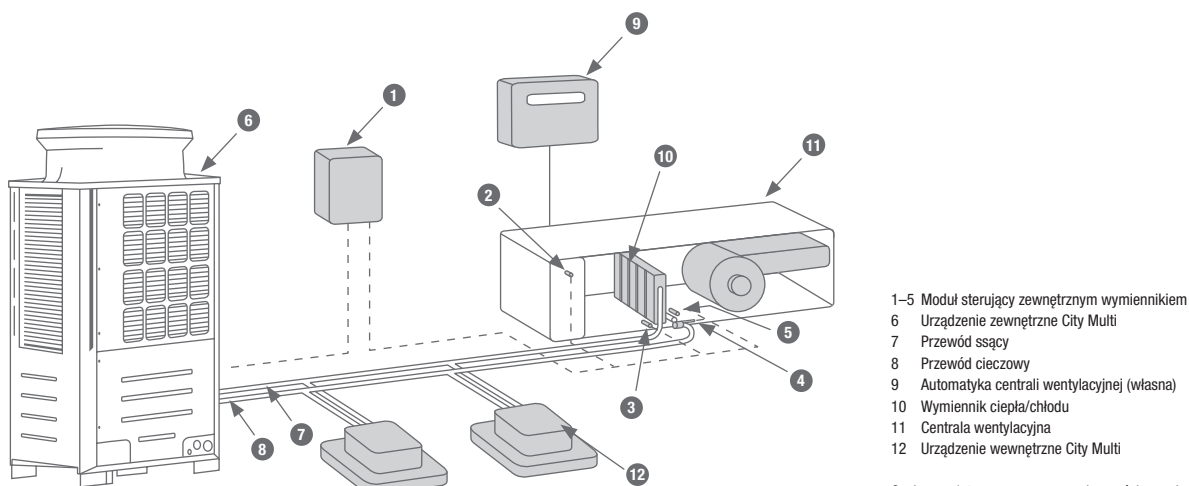

- 1-5 Moduł sterujący zewnętrznym wymiennikiem
- 6 Urządzenie zewnętrzne City Multi
- 7 Przewód ssący
- 8 Przewód cieczowy
- 9 Automatyka centrali wentylacyjnej (własna)
- 10 Wymiennik ciepła/chłodu
- 11 Centrala wentylacyjna
- 12 Urządzenie wewnętrzne City Multi

Osobom zainteresowanym z przyjemnością prześlemy dane techniczne i informacje.



PAC-AH125-500M-J

## Podłączanie kurtyny powietrznej

### Dalsze możliwości podłączenia:

Do modułu sterującego zewnętrznym wymiennikiem można podłączyć także kurtynę powietrzną i inne wymienniki ciepła powietrze-powietrze.

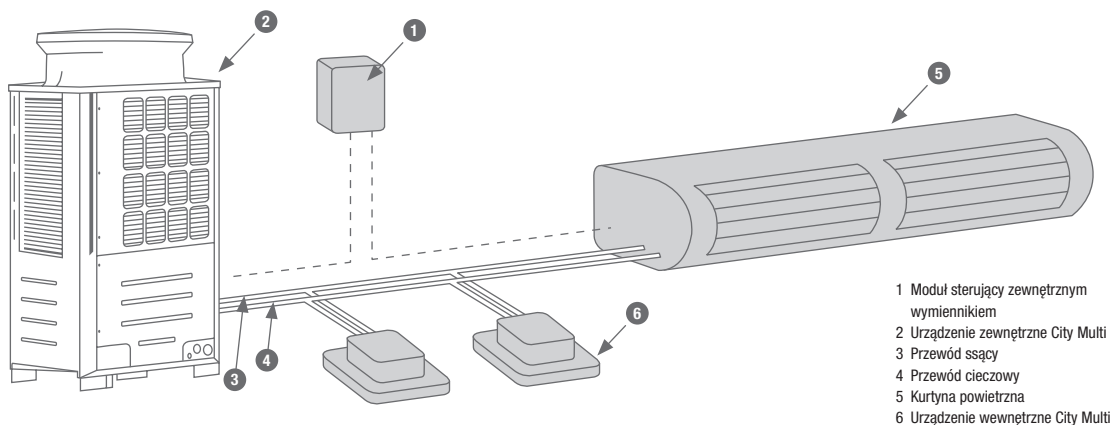

- 1 Moduł sterujący zewnętrznym wymiennikiem
- 2 Urządzenie zewnętrzne City Multi
- 3 Przewód ssący
- 4 Przewód cieczowy
- 5 Kurtyna powietrzna
- 6 Urządzenie wewnętrzne City Multi

Osobom zainteresowanym z przyjemnością prześlemy dane techniczne i informacje.

Model	PAC-AH125M-J		PAC-AH140M-J	PAC-AH250M-J		PAC-AH500M-J	
	Chłodzenie / grzanie		Chłodzenie / grzanie	Chłodzenie / grzanie		Chłodzenie / grzanie	
Poziom mocy*	P100	P125	P140	P200	P250	P400	P500
Wydajność chłodnicza min. – maks.	kW		14,0–16,0	16,0–22,4	22,4–28,0	36,0–45,0	45,0–56,0
Wydajność grzewcza min. – maks.	kW		16,0–18,0	18,0–25,0	25,0–31,5	40,0–50,0	50,0–63,0
Referencyjny wydatek powietrza	m³/h		3.000	4.000	5.000	8.000	10.000
Zastosowanie bez urządzeń wewnętrznych							
Referencyjny wydatek powietrza	m³/h		1.120	1.600	2.000	3.200	4.000
Zastosowanie ze standardowymi urządzeniami wewnętrznymi w systemie							
Temperatura powietrza na wlocie przy chłodzeniu	°C		15–24	15–24	15–24	15–24	15–24
Temperatura powietrza na wlocie przy grzaniu ze sterowaniem powietrzem doprowadzanym	°C		-10–15 °C	-10–15 °C	-10–15 °C	-10–15 °C	-10–15 °C
Temperatura powietrza na wlocie przy grzaniu ze sterowaniem powietrzem powrotnym	°C		-10–20 °C	-10–20 °C	-10–20 °C	-10–20 °C	-10–20 °C
Stopień ochrony IP	2X		2X	2X	2X	2X	2X
Masa	kg		5	5	5	5	5
Wymiary kontrolera (wys. x szer. x głęb.)	418 x 325 x 122		418 x 325 x 122	418 x 325 x 122	418 x 325 x 122	418 x 325 x 122	418 x 325 x 122
Przyłącza chłodnicze	mm		10/16	10/16	10/18	10/22	12/28
Zasilanie	V, faza, Hz		220–240, 1, 50	220–240, 1, 50	220–240, 1, 50	220–240, 1, 50	220–240, 1, 50

\* Możliwość regulacji za pomocą przelącznika DIP

### Możliwe zestawienia

	PAC-AH125M-J	PAC-AH140M-J	PAC-AH250M-J	PAC-AH500M-J
PUHY-Standard P200–P1350	•	•	•	• (> P400)
PUHY High COP EP200–EP1350	•	•	•	• (> EP400)
PUHY Zubadan HP200–HP500	•	•	•	• (> HP400)
PURY Standard P200–P900	•	•	•	
PURY High COP EP200–EP900	•	•	•	
PQHY WY P200–P900	•	•	•	• (> P400)
PQRY WR2 P200–P600	•	•	•	



PAC-MK33BC

PAC-MK53BC

PAC-LV11M-J

## Zestaw LEV PAC-LV11M-J/PAC-MK33BC/PAC-MK53BC

### Możliwe połączenia

Nowe zestawy przyłączeniowe umożliwiają podłączanie urządzeń wewnętrznych Serii M i Mr. Slim do instalacji City Multi VRF. Dzięki temu użytkownik zyskuje znacznie większy wybór możliwych urządzeń wewnętrznych. Oprócz elektronicznie sterowanego zaworu rozprężnego zestaw LEV zawiera płytke sterującą i płytke adresową umożliwiającą precyzyjne adresowanie każdego zamontowanego urządzenia wewnętrznego. Zestaw LEV można zamontować na samym urządzeniu wewnętrznym lub w odległości do 15 m od niego, np. poza klimatyzowanym pomieszczeniem w suficie podwieszanym. Zestawy przyłączeniowe wymagają napięcia zasilania (230 V, 50 Hz, 1 faza), dostarczając napięcie także do podłączonego urządzenia wewnętrznego. Obudowa jest paroszczelna i nie wymaga odpytywu skroplin.

### Zastosowania

Biura, sklepy i inne nieruchomości komercyjne

#### Zgodność zestawów przyłączeniowych z typoszeregami urządzeń zewnętrznych

	PAC-LV11MJ-E	PAC-MK33BC	PAC-MK53BC
PUMY-P112/125/140YKM1	•	•	•
PUMY-P200YKM	•	–	–
PUHY-P/EP**YNW	•	–	–
PQHY-P**YLM	•	–	–
PURY-P/EP**YNW	•	–	–
PQRY-P**YLM	•	–	–

#### Zgodność urządzeń wewnętrznych

	PAC-LV11MJ-E	PAC-MK33BC	PAC-MK53BC
MSZ-LN25/35/50	•	–	–
MSZ-SF15/20	•	•	•
MSZ-SF25/35/42/50	•	•	•
MSZ-EF18	–	•	•
MSZ-EF22/25/35/42/50	•	•	•
MSZ-FH25/35/50	•	•	•
MSZ-GF60/71	–	•	•
MFZ-KJ25/35/50	•	•	•
MLZ-KA25/35/50	–	•	•
SLZ-KF25/35/50/60	–	•	•
PLA-ZM35/50/60/71	–	•	•
SEZ-KD25/35/50/60/71	–	•	•
PCA-RP35/50/60/71	–	•	•

Oznaczenie rozdzielaczy chłodniczych	PAC-MK33BC	PAC-MK53BC	PAC-LV11M-J
Wymiary (mm)	Szerokość	450	180
	Głębokość	280	210
	Wysokość	198	140
Masa (kg)	8,1	9,3	1,3
Możliwości podłączenia jednostek wewnętrznych (liczba)	1–3	1–5	1
Możliwości podłączenia jednostek wewnętrznych (liczba)*	15–71	15–100	15–50

\*do jednego przyłącza

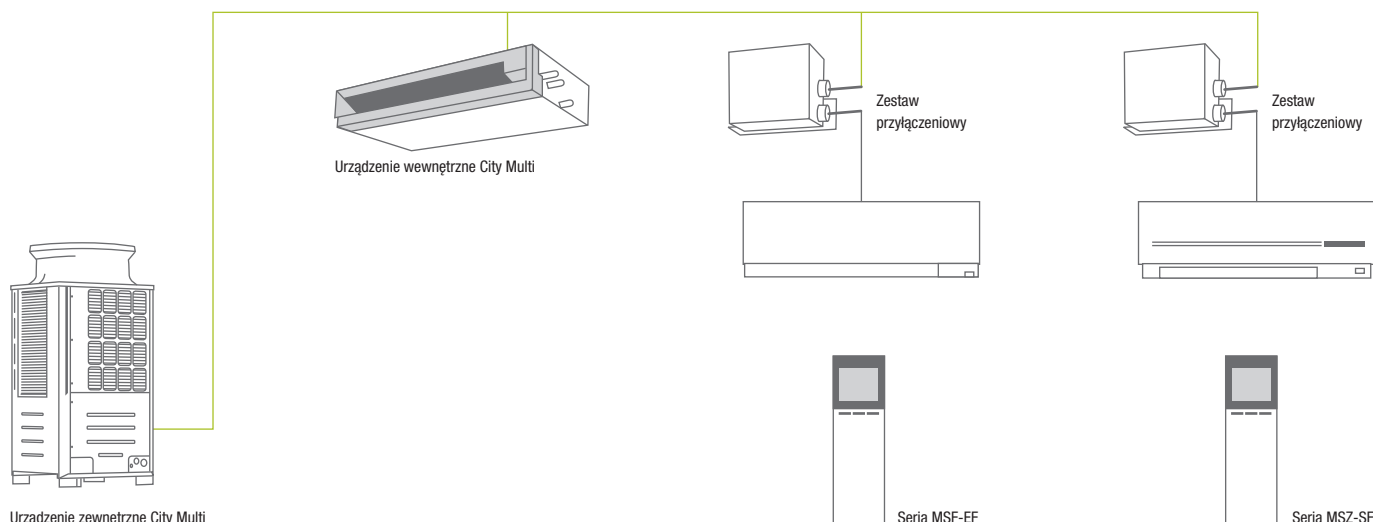

## Akcesoria do urządzeń wewnętrznych

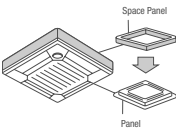
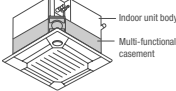
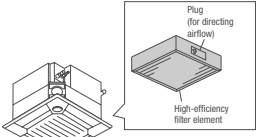
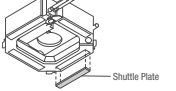
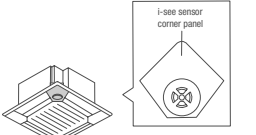
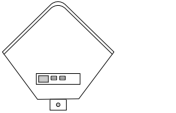
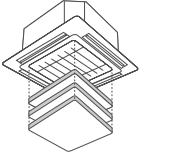
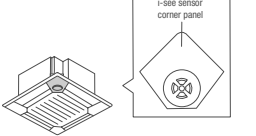
Nazwa	Opis
<b>PLFY-P-VEM-E</b>	<b>Urządzenie kasetonowe 4-stronna</b>
	<b>Panel</b> Umożliwia montaż przy małej ilości miejsca w suficie. Wymagana wysokość zabudowy jest o 40 mm mniejsza.
<b>PAC-SJ65AS-E</b>	do PLFY-P20-140VEM-E
	<b>Kaseta wielofunkcyjna do filtra klasy EU7</b> Służy do doprowadzania świeżego powietrza do urządzenia kasetonowego. Maksymalny udział świeżego powietrza w znamionowej ilości powietrza wynosi 20 %. Do montażu między urządzeniem a maskownicą, wysokość zabudowy 135 mm.
<b>PAC-SJ41TM-E</b>	do PLFY-P20-140VEM-E
	<b>Filtr klasy EU7</b> Wkład filtra wysokowydajnego do umieszczenia w komorze świeżego powietrza PAC-SH53TM-E. Stopień filtracji filtra wynosi 65 %, trwałość około 2500 godzin pracy.
<small>*for 4-way cassette units</small>	
<b>PAC-SH59KF-E</b>	do PLFY-P20-140VEM-E z komorą świeżego powietrza PAC-SH53TM-E
	<b>Zamknięcie wylotu</b> Maskownice zamykające montowane są w otworze wylotu powietrza, aby zamknąć maksymalnie 2 wyloty powietrza.
<b>PAC-SJ37SP-E</b>	do PLFY-P20-140VEM-E
	<b>Czujnik i-see</b> Czujnik i-see mierzy temperaturę przy podłodze i przeciwdziała zjawisku rozwarstwienia temperatur, sterując automatycznie wentylatorem. Dzięki lepszemu rozkładowi temperatur czas sprężarki jest krótszy a zużycie energii mniejsze.
<small>*for 4-way cassette units</small>	
<b>PAC-SE1ME-E</b>	do PLFY-P20-140VEM-E
	<b>Odbiornik podczerwieni pilota bezprzewodowego</b> Odbiornik podczerwieni może być wbudowany w maskownicę. Do obsługi wymagany jest pilot PAR-FL32.
<b>PAR-SE9FA-E</b>	do PLFY-P20-140VEM-E
	<b>Automatycznie opuszczany grill</b> Za pomocą sterownika filtr można opuścić o 4 m. Ułatwia to czyszczenie filtra w wysokich pomieszczeniach.
<b>PLP-6EAJ</b>	do PLFY-P20-140VEM-E
<b>PLFY-P-VFM-E</b>	<b>Urządzenie kasetonowe 4-stronna</b>
	<b>3D i-see Sensor</b> Czujnik i-see rozpoznaje obecność osób w pomieszczeniu i w zależności od ich liczby dostosowuje nawiew, sterując automatycznie wentylatorem. Dzięki lepszemu rozkładowi temperatur czas pracy sprężarki jest krótszy a zużycie energii mniejsze.
<small>*for 4-way cassette units</small>	
<b>PAC-SF1ME-E</b>	do PLFY-P15-50VFM-E

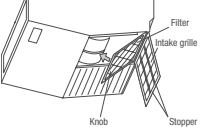
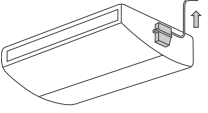
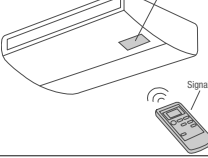
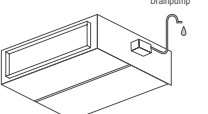
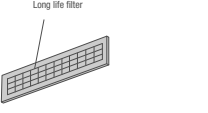
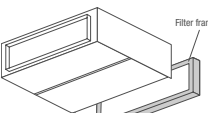
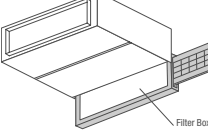
Nazwa	Opis
<b>PCFY-P VKM-E</b>	<b>Urządzenia podstopowe</b>
	<b>Filtr wysokowydajny</b> Filtr wysokowydajny zastępujący standardowy filtr powietrza. Filtr wysokowydajny nie może być używany równocześnie ze standardowym.
<b>PAC-SH88KF-E</b>	do PCFY-P40VKM-E
<b>PAC-SH89KF-E</b>	do PCFY-P63VKM-E
<b>PAC-SH90KF-E</b>	do PCFY-P100/125VKM-E
	<b>Pompa skroplin</b> Wbudowana w urządzeniu pompa skroplin wytłacza skropliny w górę. Wysokość tłoczenia wynosi 600 mm.
<b>PAC-SJ92DM-E</b>	do PCFY-P40VKM-E
<b>PAC-SJ93DM-E</b>	do PCFY-P63-125VKM-E
	<b>Pilot bezprzewodowy</b> Zestaw pilota bezprzewodowego składa się z pilota na podczerwień (nadajnika), uchwyty naściennego i odbiornika wkładanego w etykietę na spodzie urządzenia.
<b>PAR-SL94B-E</b>	do PCFY-P40-125VKM-E
<b>PEFY-P VMH(S)-E/VMH-E-F</b>	<b>Urządzenia kanałowe</b>
	<b>Pompa skroplin</b> Pompa skroplin do montażu w urządzeniach.
<b>PAC-KE04DM-F</b>	PEFY-P80/140VMH-E-F
<b>PAC-KE05DM-F</b>	PEFY-P200/250VMH-S-E
<b>PAC-DRP10DP-E</b>	PEFY-P40-140VMH-E
	<b>Wkład filtra Long-Life</b> Do montażu wkładów filtra wymagana jest ramka filtra PAC-KE TB-F.
<b>PAC-KE86LAF</b>	do PEFY-P40-63VMH-E
<b>PAC-KE88LAF</b>	do PEFY-P71/80VMH-E, PEFY-P80VMH-E-F
<b>PAC-KE89LAF</b>	do PEFY-P100-140VMH-E, PEFY-P140VMH-E-F
<b>PAC-KE85LAF</b>	do PEFY-P200/250VMH(S)-E
	<b>Ramka filtra</b> Ramka filtra potrzebna jest do montażu filtra Long-Life.
<b>PAC-KE63TB-F</b>	do PEFY-P40-63VMH-E
<b>PAC-KE80TB-F</b>	do PEFY-P71/80VMH-E, PEFY-P80VMH-E-F
<b>PAC-KE140TB-F</b>	do PEFY-P100-140VMH-E, PEFY-P140VMH-E-F
<b>PAC-KE250TB-F</b>	do PEFY-P200/250VMH(S)-E
<b>PEFY-P VMA-E</b>	<b>Urządzenia kanałowe</b>
	<b>Skrzynki filtra</b> Skrzynki filtra umożliwiają wysuwanie filtra w bok lub do dołu także w przypadku kanału podłączonego po stronie ssawnej. Do skrzynki filtra wkładany jest filtr powietrza otrzymany w zestawie z urządzeniem wewnętrznym.
<b>PAC-KE91TB-E</b>	do PEFY-P20-32VMA
<b>PAC-KE92TB-E</b>	do PEFY-P40/50VMA
<b>PAC-KE93TB-E</b>	do PEFY-P63-80VMA
<b>PAC-KE94TB-E</b>	do PEFY-P100/125VMA
<b>PAC-KE95TB-E</b>	do PEFY-P140VMA



### Akcesoria do urządzeń wewnętrznych

Nazwa	Opis
PKFY-P VHM/VKM	Urządzenia ściennie
	<b>Pompka skroplin</b> Pompka skroplin ma własną obudowę i przeznaczona jest do montażu na lewo od urządzenia ściennego, ponieważ tam znajduje się króciec ssący pompy. Wysokość tłoczenia wynosi 800 mm.
PAC-SH75DM-E	Pompka skroplin do PKFY-P32-50VHM-E
PAC-SH94DM-E	Pompka skroplin do PKFY-P63/100VKM-E



### Akcesoria do urządzeń zewnętrznych

Nazwa	Opis
<b>Oslona wylotu powietrza przed wiatrem do urządzeń zewnętrznych serii YNW</b>	
	<b>Oslona wylotu powietrza przed wiatrem</b> Oslony chronią wymiennik ciepła przed silnym wiatrem w przypadku ustawienia w nieostoięnym miejscu i umożliwiają chłodzenie przy temperaturze zewnętrznej do -15 °C.
SH-S YNW-A	do modułów urządzenia zewnętrznego City Multi „S”
SH-L YNW-A	do modułów urządzenia zewnętrznego City Multi „L”
SH-XL YNW-A	do modułów urządzenia zewnętrznego City Multi „XL”



<b>Ogrzewane tace skroplin do urządzeń zewnętrznych serii YNW</b>	
	<b>Ogrzewane tace skroplin</b> Elektrycznie ogrzewane tace skroplin do niezawodnego odprowadzania powstających skroplin także w ujemnych temperaturach.
DP-S YNW	Do modułów urządzenia zewnętrznego City Multi „S”
DP-L YNW	Do modułów urządzenia zewnętrznego City Multi „L”
DP-XL YNW	Do modułów urządzenia zewnętrznego City Multi „XL”



<b>Akcesoria do urządzeń zewnętrznych PUMY</b>	
PAC-SG61DS-E	Zestaw odpływu skroplin
PAC-SH97DP-E	Taca skroplin
PAC-SH96SG-E	Nakładka ukierunkowania powietrza (2 sztuki niezbędne)
PAC-SH95AG-E	Oslona wylotu powietrza przed wiatrem (w sztuki niezbędne)

### Akcesoria chłodnicze

Nazwa	Opis
<b>Złączka kontrolera BC</b>	
	<b>Złączka do kontrolera BC</b> Urządzenia wewnętrzne o indeksie 100–250 zajmują 2 wyjścia w kontrolerze BC. Za pomocą złączki można dokładnie poprowadzić razem 2 wyjścia.
CMY-R160-J1	Złączka do wszystkich kontrolerów BC z przyłączami lutowanymi

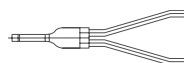

### Akcesoria sterownicze

Nazwa	Opis
<b>Akcesoria sterownicze</b>	
	<b>Dodatkowy czujnik temperatury pomieszczenia</b> Zestaw składa się z czujnika temperatury, 2-żyłowego kabla połączeniowego o długości 12 m i materiałów montażowych.
PAC-SE41TS-E	

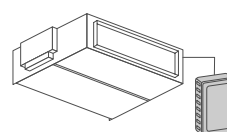

	<b>Adapter zdalnego włącz/wyłącz; sygnał progowy</b> Adapter zdalnego włącz/wyłącz składa się z wtyczki z okablowaniem, która umożliwia dobudowanie układu do zdalnego włączania/wyłączania (długość okablowania 2 m, możliwość przedłużenia do maks. 10 m). Wyłącznik, przełącznik, programator czasowy i okablowanie we własnym zakresie.
PAC-SE55RA-E	

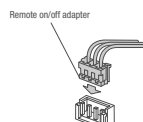

	<b>Adapter zdalnego monitorowania pracy</b> Komunikaty o usterce i pracy wyprowadzane są w postaci sygnału 12 V DC. Ten sygnał 12 V może zostać przeniesiony na przełącznik w celu dalszego przetwarzania. Wymagany jest własny przełącznik o mocy maks. 0,9 W.
PAC-SA88HA-E	1 szt.

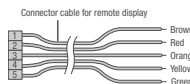

	<b>Wzmacniacz transmisji sygnału</b> Do wzmacniania sygnału magistrali danych M-Net przy daleko rozczłonkowanych sieciach magistrali.
PAC-SF46EPA-F	

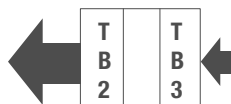

	<b>Moduł komunikacyjny KNX</b> Interfejs KNX do podłączenia maks. 100 urządzeń, tylko w połączeniu z EW-50E lub AE-200E.
ME-AC/KNX15	Do maksymalnie 15 urządzeń wewnętrznych
ME-AC/KNX100	Do maksymalnie 100 urządzeń wewnętrznych

	<b>Interfejs Modbus</b> Interfejs do podłączania systemów City Multi do automatyki budynkowej Modbus. Przyłącze realizowane jest poprzez EW-50E lub AE-200E. Zakres funkcji zależy od projektu.
ME-AC-MBS-50	Do maksymalnie 50 urządzeń wewnętrznych
ME-AC-MBS-100	Do maksymalnie 100 urządzeń wewnętrznych

**PUMY**

Długość całkowita instalacji	300 m (150 m*)
Do najdalszej jednostki	150 m (80 m*)
Do najdalszej jednostki wew. za pierwszym odgałęzieniem	30 m

Dopuszczalne różnice poziomów między...

urządzeniem wewnętrznym a zewnętrznym (przy ustawieniu dachowym)	50 m
urządzeniem wewnętrznym a zewnętrznym (przy ustawieniu podłogowym)	40 m
urządzeniami wewnętrznymi	15 m

\* Dla PUMY-P200YKM

**Seria Y PUHY-P / PUHY EP**

Długość całkowita instalacji	1000 m
Do najdalszej jednostki	165 m
Równoważna największa odległość	190 m
Do najdalszej jednostki wew. za pierwszym odgałęzieniem	90 m

Dopuszczalne różnice poziomów między...

urządzeniem wewnętrznym a zewnętrznym (przy ustawieniu dachowym)	50 m*
urządzeniem wewnętrznym a zewnętrznym (przy ustawieniu podłogowym)	40 m*
urządzeniami wewnętrznymi	30 m

**Seria Y Zubadan PUHY-HP**

Długość całkowita instalacji	300 m
Do najdalszej jednostki	150 m
Równoważna największa odległość	175 m
Do najdalszej jednostki wew. za pierwszym odgałęzieniem	40 m

Dopuszczalne różnice poziomów między...

urządzeniem wewnętrznym a zewnętrznym (przy ustawieniu dachowym)	50 m*
urządzeniem wewnętrznym a zewnętrznym (przy ustawieniu podłogowym)	40 m*
urządzeniami wewnętrznymi	15 m

**Seria R2**

Długość całkowita instalacji	maks. 950 m**
Do najdalszej jednostki	165 m
Równoważna największa odległość	190 m
między urządzeniem zewnętrznym a kontrolerem BC	110 m
między kontrolerem BC a urządzeniem wewnętrznym	90 m

Dopuszczalne różnice poziomów między...

urządzeniem wewnętrznym a zewnętrznym (przy ustawieniu dachowym)	50 m*
urządzeniem wewnętrznym a zewnętrznym (przy ustawieniu podłogowym)	40 m*
urządzeniem wewnętrznym a zewnętrznym BC	15 m***
kontrolerem Master a kontrolerem Slave	15 m
urządzeniami wewnętrznymi	15 m***

\* W przypadku niektórych indeksów dopuszczalna jest różnica poziomów 90 m. W tej sprawie należy zwrócić się do dystrybutora.

\*\* Zależnie od indeksu urządzenia zewnętrznego oraz odległości między urządzeniem zewnętrznym a kontrolerem BC

\*\*\* Maksymalnie 10 m w przypadku urządzeń wewnętrznych typów 200 i 250.

**Seria WY PQHY-P**

Długość całkowita instalacji	300 m
Do najdalszej jednostki	150 m
Równoważna największa odległość	175 m

Dopuszczalne różnice poziomów między...

urządzeniem wewnętrznym a PQHY (PQHY nad u.w.)	50 m
urządzeniem wewnętrznym a PQHY (PQHY pod u.w.)	40 m
urządzeniami wewnętrznymi	15 m

**Seria WR2 PQRY-P**

Długość całkowita instalacji	300 m
Do najdalszej jednostki	150 m
Równoważna największa odległość	175 m

Dopuszczalne różnice poziomów między...

urządzeniem wewnętrznym a PQRY (PQRY nad u.w.)	50 m
urządzeniem wewnętrznym a PQRY (PQRY pod u.w.)	40 m
urządzeniem wewnętrznym a kontrolerem BC	15 m
kontrolerem Master a kontrolerem Slave	15 m
urządzeniami wewnętrznymi	15 m*

\* Maksymalnie 10 m w przypadku urządzeń wewnętrznych typów 200 i 250.

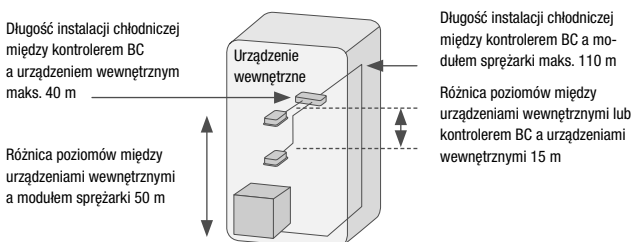
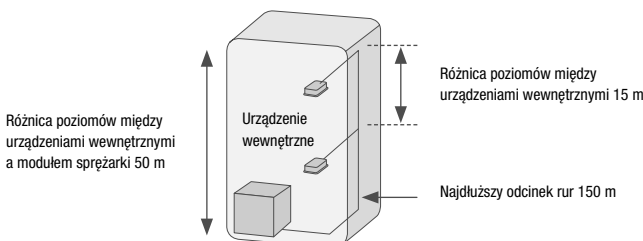
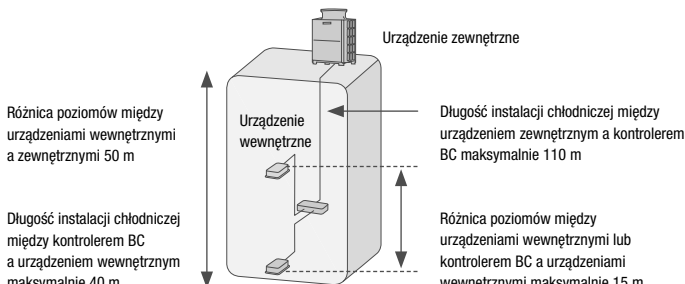
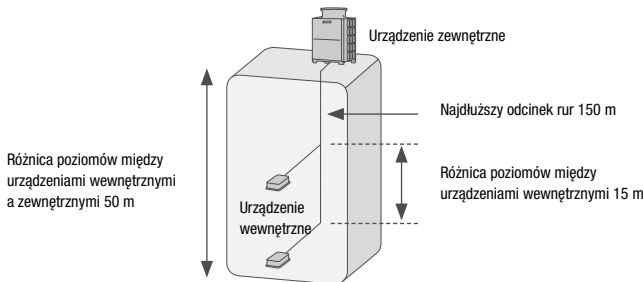
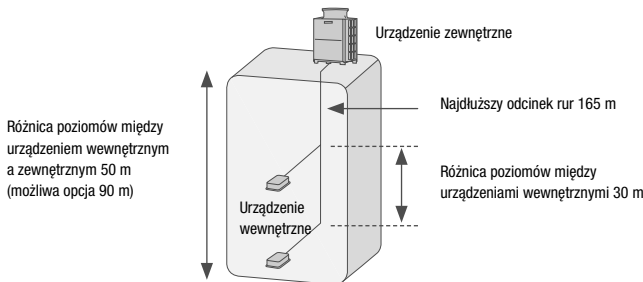
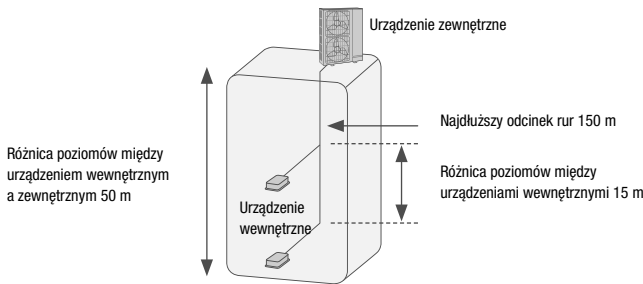

## Wymagania ogólne

### City Multi VRF

#### Gwarantowany zakres pracy serii City Multi VRF

<b>Chłodzenie</b>	wewnątrz:	15–24 °C	(termometr mokry)
	na zewnątrz:	-15–52 °C	(termometr suchy) przy ustawieniu w miejscu chronionym przed wiatrem (dla PUHY-P, PUHY-EP, PURY-P, PURY-EP)
		-15–43 °C	(termometr suchy) przy ustawieniu w miejscu chronionym przed wiatrem (dla PUMY-P, PUHY-HP, PUHY-RP, PURY-RP)
	na zewnątrz WR2 i WY:	10–45 °C	Temperatura wody chłodzącej
		-5–45 °C	na zapytanie
<b>Grzanie</b>	Seria Y		
	wewnątrz:	-15–27 °C	(termometr suchy)
	na zewnątrz:	-20–15,5 °C	(termometr mokry)
		-25–15,5 °C	w przypadku Zubadan VRF
	Seria R2		
	wewnątrz:	15–27 °C	(termometr suchy)
na zewnątrz:	-20–15,5 °C	(termometr mokry)	
	na zewnątrz WR2:	-10–45 °C	Temperatura wody chłodzącej

#### Wymagania ogólne klimatyzatorów Mitsubishi Electric

<b>Chłodzenie</b>	wewnątrz:	27 °C	(termometr suchy)
		19 °C	(termometr wilgotny)
	na zewnątrz:	35 °C	(termometr suchy)
		24 °C	(termometr wilgotny)
	na zewnątrz WR2:	30 °C	Temperatura wody chłodzącej
<b>Grzanie</b>	wewnątrz	20 °C	(termometr suchy)
	na zewnątrz:	7 °C	(termometr suchy)
		6 °C	(termometr wilgotny)
		na zewnątrz WR2 i WY:	20 °C

Długość instalacji chłodniczej mierzona w jednym kierunku 7,5 m,  $\Delta H = 0$  m. Poziom hałasu mierzony na powietrzu w punkcie w odległości 1 m i na wysokości 1 m przed urządzeniem zewnętrznym. W przypadku urządzeń wewnętrznych zależnie od typu urządzenia, patrz dane techniczne.



# CITY MULTI HVRF

## SPIS TREŚCI



<b>Informacje o produkcie</b>	
Zalety i właściwości	<b>232</b>
Przeгляд - urządzenia wewnętrzne i zewnętrzne	<b>234</b>
Urządzenia zewnętrzne	<b>235</b>
Rozdzielacz HBC	<b>238</b>
Urządzenia wewnętrzne	<b>239</b>





## Technologia hybrydowa w klimatyzacji

### Wartość dodana

Nowy system Hybrid City Multi (HVRF) jest pierwszym na świecie dwururowym systemem do równoczesnego chłodzenia i grzania z odzyskiem ciepła, który łączy w sobie zalety systemu z bezpośrednim wymiennikiem ciepła i systemu z cyrkulacją wody. Rozwiązanie to oparte jest na pompie ciepłej City Multi R2 firmy Mitsubishi Electric i składa się z urządzenia zewnętrznego R2 serii City Multi VRF, nowego hybrydowego rozdzielacza HBC, który umożliwia wymianę energii z czynnika chłodniczego do wody jako nośnika ciepła, oraz urządzeń wewnętrznych, które wyposażono w wymiennik wodny.

### Zalety:

- Energooszczędny proces odzyskiwania ciepła
- Najwyższy komfort
- Łatwy montaż
- Proste prace projektowe
- Jednoczesne grzanie i chłodzenie



### Rozdzielacz HBC

Rolę nośnika energii między jednostką zewnętrzną a hybrydowym rozdzielaczem HBC pełni czynnik chłodniczy. Z rozdzielacza HBC przygotowana woda rozprzeczana jest do urządzeń wewnętrznych. Energooszczędne, regulowane inwerterem pompy są zintegrowane i tłoczą wodę aż do ostatniego urządzenia wewnętrznego – do 60 m.



### W biurze

Nowoczesny rodzaj zabudowy budynków biurowych, bardziej rygorystyczne przepisy w zakresie ich izolacji i wewnętrznych obciążeń termicznych, takich jak komputery, drukarki i serwerownie stawiają wysokie wymagania względem elastycznych i zaawansowanych systemów klimatyzacyjnych, wentylacyjnych i grzewczych. Hybrydowy system City Multi wzorowo spełnia te wymagania i zapewnia przyjemny klimat do pracy w biurze.

— Zimna woda — Ciepła woda — Czynnik chłodniczy





**Wysoce wydajne rozwiązanie oparte na technologii 2-rurowej**

Hybrydowy system City Multi wykorzystuje sprawdzoną technologię odzysku ciepła R2, czyli jednoczesnego chłodzenia i grzania. Dzięki tej technologii w jednym układzie możliwe jest stworzenie kompletnego systemu ogrzewania, chłodzenia i zasilania w ciepłą wodę w oparciu o odnawialne nośniki energii. Każda jednostka wewnętrzna może pracować w niezależny sposób w trybie grzania lub chłodzenia. Ciepło, które jest pobierane z pomieszczeń do schłodzenia, nie jest odprowadzane na zewnątrz, lecz wykorzystane do ogrzania pomieszczeń, w których występuje zapotrzebowanie na ciepło.

**Mniej znaczy więcej**

Planowanie i instalacja systemu 2-rurowego jest bardzo elastyczna i dużo łatwiejsza w porównaniu do instalacji z czterema rurami. W przypadku systemu Hybrid City Multi dodatkowe pompy, zbiorniki oraz zawory przełączające nie są konieczne. W sieci systemu dwururowego znajduje się mniej połączeń, co znacznie zmniejsza prawdopodobieństwo nieszczelności. W efekcie system jest bardziej niezawodny i wymaga mniej zabiegów serwisowych.

**Porównanie systemu 4-rurowego i 2-rurowego**

**System 4-rurowy**

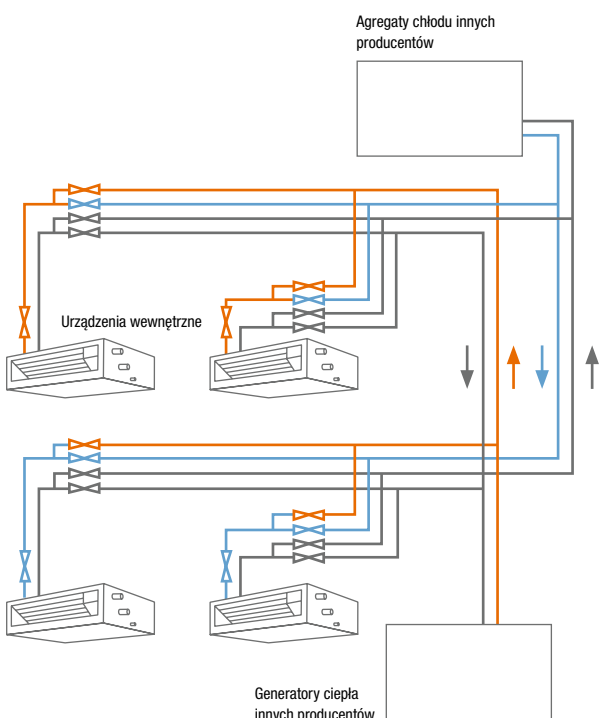

**2-rurowy system Hybrid City Multi VRF**

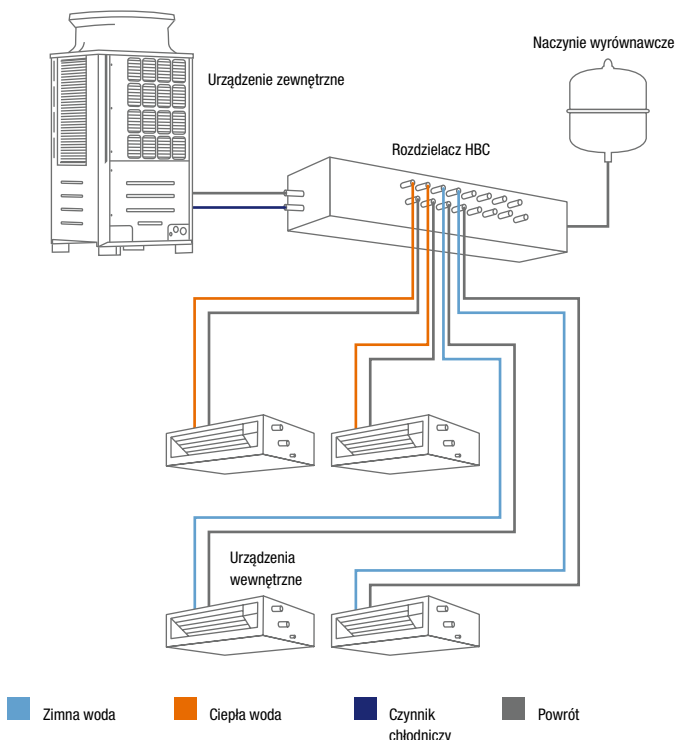



## Urządzenia wewnętrzne

- HVRF-Urządzenia wewnętrzne
- Numer strony

Indeks wydajności  
 Wydajność chłodnicza (kW)  
 Wydajność grzewcza (kW)

P10	P 15	P 20	P 25	P 32	P 40	P 50	P 63	P 71	P 80	P 100	P 125
1,2	1,7	2,2	2,8	3,6	4,5	5,6	7,1	8,0	9,0	11,2	14,0
1,5	1,9	2,5	3,2	4,0	5,0	6,3	8,0	9,0	10,0	12,5	16,0

**NEW**



4-stronne urządzenie kasetonowe w wymiarze rastra euro  
 PLFY-WP VFM

239



4-stronne urządzenie kasetonowe (Efekt Coanda)  
 PLFY-WP VBM-E

240



Urządzenie przypodłogowe o sprężu statycznym  
 PFFY-WP VLRMM-E

243



Urządzenie kanałowe  
 zmienny przepływ, średni spręż  
 PEFY-WP-VMA-E

241



Urządzenie kanałowe o bardzo płaskiej budowie  
 PEFY-WP VMS1-E

242

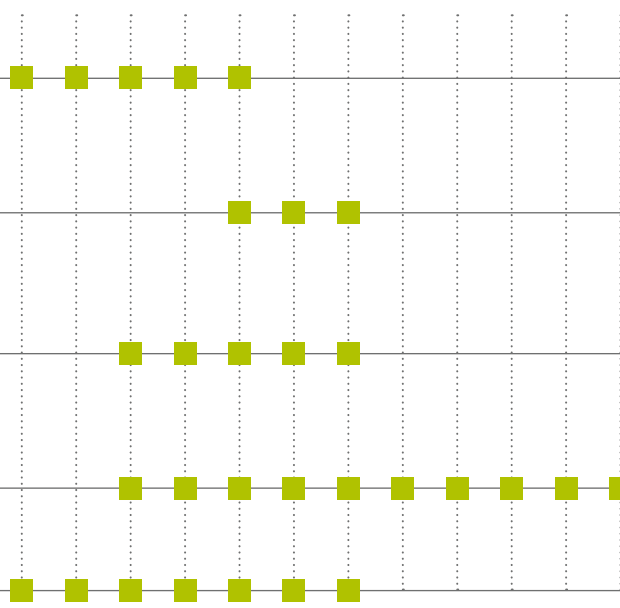

## Urządzenia zewnętrzne

- S Urządzenia S, szer. 920 mm
- L Urządzenia L, szer. 1280 mm
- XL Urządzenia XL, szer. 1750 mm
- Numer strony

Indeks wydajności  
 Wydajność chłodnicza (kW)  
 Wydajność grzewcza (kW)

P 200	P 250	P 300	P 350	P 400	P 450	P 500
22,4	28,0	33,5	40,0	45,0	50,0	56,0
25,0	31,5	37,5	45,0	50,0	56,0	63,0



PURY-EP

235



PURY-P

236



PQRY-P

237

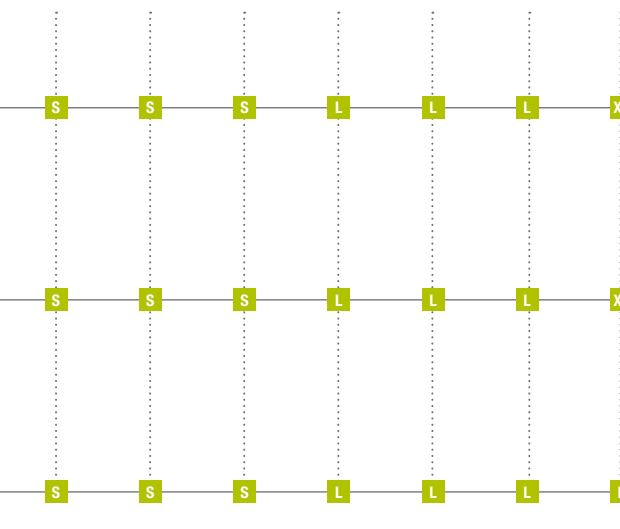



PURY-EP200-300YNW-A

PURY-EP350-450YNW-A

PURY-EP500YNW-A

## City Multi HVRF

Podwyższona efektywność sezonowa / HVRF, chłodzenie i grzanie

### Jednostki zewnętrzne HVRF od EP200 do 300, chłodzenie i grzanie

Model		PURY-EP200YNW-A	PURY-EP250YNW-A	PURY-EP300YNW-A
Chłodzenie	Moc chłodnicza (kW)	22,4	28,0	33,5
	Pobór mocy (kW)	_____	_____	_____
	EER	_____	_____	_____
Grzanie	Moc grzewcza (kW)	25,0	31,5	37,5
	Pobór mocy (kW)	_____	_____	_____
	COP	_____	_____	_____

Model		PURY-EP200YNW-A	PURY-EP250YNW-A	PURY-EP300YNW-A
Wydatek powietrza (m <sup>3</sup> /h)		10200	11100	14400
Poziom hałasu (dB(A))*		59,0	60,5	61,0
Wymiary (mm)		Szer./Gł./Wys. 920/740/1.858	920/740/1.858	920/740/1.858
Masa (kg)		234	234	236
<b>Parametry chłodnicze</b>				
Całkowita długość instalacji chłodniczej (m)***		110	110	110
Maks. różnica poziomów (m)		50	50	50
Typ / ilość (kg) / maks. ilość (kg) czynnika chłodniczego (kg)		R410A/5,2/33,5	R410A/5,2/39,5	R410A/5,2/39,5
GWP / ekwiwalent CO <sub>2</sub> (t) / maks. ekwiwalent CO <sub>2</sub> (t)		2088/10,86/69,95	2088/10,86/82,48	2088/10,86/82,48
Przyłącza chłodnicze Ø (mm)		ciecz 16 gaz 18	18 22	18 22
<b>Parametry elektryczne</b>				
Napięcie zasilania (V, faza, Hz)		380-415, 3+N, 50	380-415, 3+N, 50	380-415, 3+N, 50
Prąd pracy przy chłodzeniu / grzaniu (A)		_____	_____	_____
Zalecana wielkość bezpiecznika (A)		25	32	32
Możliwości podłączenia jednostek wewnętrznych (liczba / typ)		1-20/WP15-WP125	1-25/WP15-WP125	1-30/WP15-WP125

### Jednostki zewnętrzne HVRF od EP350 do 500, chłodzenie i grzanie

Model		PURY-EP350YNW-A	PURY-EP400YNW-A	PURY-EP450YNW-A	PURY-EP500YNW-A
Chłodzenie	Moc chłodnicza (kW)	40,0	45,0	50,0	56,0
	Pobór mocy (kW)	_____	_____	_____	_____
	EER	_____	_____	_____	_____
Grzanie	Moc grzewcza (kW)	45,0	50,0	56,0	63,0
	Pobór mocy (kW)	_____	_____	_____	_____
	COP	_____	_____	_____	_____

Model		PURY-EP350YNW-A	PURY-EP400YNW-A	PURY-EP450YNW-A	PURY-EP500YNW-A
Wydatek powietrza (m <sup>3</sup> /h)		15000	18900	18900	17700
Poziom hałasu (dB(A))*		62,5	65,0	65,5	63,5
Wymiary (mm)		Szer./Gł./Wys. 1.240/740/1.858	1.240/740/1.858	1.240/740/1.858	1.750/740/1.858
Masa (kg)		279	338	306	345
<b>Parametry chłodnicze</b>					
Całkowita długość instalacji chłodniczej (m)***		110	110	110	110
Maks. różnica poziomów (m)		50	50	50	50
Typ / ilość (kg) / maks. ilość (kg) czynnika chłodniczego (kg)		R410A/8,0/47,0	R410A/8,0/47,0	R410A/10,8/55,5	R410A/10,8/56,0
GWP / ekwiwalent CO <sub>2</sub> (t) / maks. ekwiwalent CO <sub>2</sub> (t)		2088/16,70/98,14	2088/16,70/98,14	2088/22,55/115,88	2088/22,50/116,93
Przyłącza chłodnicze Ø (mm)		ciecz 18 gaz 28	22 28	22 28	22 28
<b>Parametry elektryczne</b>					
Napięcie zasilania (V, faza, Hz)		380-415, 3+N, 50	380-415, 3+N, 50	380-415, 3+N, 50	380-415, 3+N, 50
Prąd pracy przy chłodzeniu / grzaniu (A)		_____	_____	_____	_____
Zalecana wielkość bezpiecznika (A)		40	63	63	63
Możliwości podłączenia jednostek wewnętrznych (liczba / typ)		1-35/WP15-WP125	1-40/WP15-WP125	1-45/WP15-WP125	1-50/WP15-WP125

\* Poziom hałasu mierzony 1 m przed jednostką na wysokości 1 m.

\*\* Zdemontowanie nóżek umożliwia zmniejszenie wysokości do 1798 mm

\*\*\* Długość instalacji

\*\*\*\* W momencie oddania do druku wartości nie były jeszcze dostępne

Nasze urządzenia klimatyzacyjne i pompy ciepła zawierają fluorowane gazy cieplarniane R410A, R407C, R134a, R32. Więcej informacji znaleźć można w odpowiedniej instrukcji obsługi.



PURY-P200-300YNW-A    PURY-P350-450YNW-A    PURY-P500YNW-A

## City Multi HVRF

### HVRF urządzenia wewnętrzne/HVRF, chłodzenie i grzanie

#### Jednostki zewnętrzne HVRF od P200 do 300, chłodzenie i grzanie

Model		PURY-P200YNW-A	PURY-P250YNW-A	PURY-P300YNW-A
Chłodzenie	Moc chłodnicza (kW)	22,4	28,0	33,5
	Pobór mocy (kW)	_____	_____	_____
	EER	_____	_____	_____
Grzanie	Moc grzewcza (kW)	25,0	31,5	37,5
	Pobór mocy (kW)	_____	_____	_____
	COP	_____	_____	_____

Model		PURY-P200YNW-A	PURY-P250YNW-A	PURY-P300YNW-A
Wydatek powietrza (m <sup>3</sup> /h)		10200	11100	14400
Poziom hałasu (dB(A))*		59	60,5	61,0
Wymiary (mm)**		Szer./Gł./Wys. 920/740/1.858		920/740/1.858
Masa (kg)		229	229	231
<b>Parametry chłodnicze</b>				
Całkowita długość instalacji chłodniczej (m)***		110	110	110
Maks. różnica poziomów (m)		50	50	50
Typ/iłóż (kg) / maks. ilość (kg) czynnika chłodniczego (kg)		R410A/5,2/37,0	R410A/5,2/43,0	R410A/5,2/43,0
GWP/ekwiwalent CO <sub>2</sub> (t) / maks. ekwiwalent CO <sub>2</sub> (t)		2088/10,86/77,26	2088/10,86/89,78	2088/10,86/89,78
Przylączy chłodnicze Ø (mm)		ciecz 16 gaz 18		18 22
<b>Parametry elektryczne</b>				
Napięcie zasilania (V, faza, Hz)		380-415, 3+N, 50	380-415, 3+N, 50	380-415, 3+N, 50
Prąd pracy przy chłodzeniu/grzaniu (A)		_____	_____	_____
Zalecana wielkość bezpiecznika (A)		25	32	32
Możliwości podłączenia jednostek wewnętrznych (liczba / typ)		1-20/WP20-WP125	1-25/WP20-WP125	1-35/WP20-WP125

#### Jednostki zewnętrzne HVRF od P350 do 500, chłodzenie i grzanie

Model		PURY-P350YNW-A	PURY-P400YNW-A	PURY-P450YNW-A	PURY-P500YNW-A
Chłodzenie	Moc chłodnicza (kW)	40,0	45,0	50,0	56,0
	Pobór mocy (kW)	_____	_____	_____	_____
	EER	_____	_____	_____	_____
Grzanie	Moc grzewcza (kW)	45,0	50,0	56,0	63,0
	Pobór mocy (kW)	_____	_____	_____	_____
	COP	_____	_____	_____	_____

Model		PURY-P350YNW-A	PURY-P400YNW-A	PURY-P450YNW-A	PURY-P500YNW-A
Wydatek powietrza (m <sup>3</sup> /h)		15000	18900	18900	17700
Poziom hałasu (dB(A))*		62,5	65,0	65,5	63,5
Wymiary (mm)		Szer./Gł./Wys. 1.240/740/1.858		1.240/740/1.858	1.750/740/1.858
Masa (kg)		273	273	293	337
<b>Parametry chłodnicze</b>					
Całkowita długość instalacji chłodniczej (m)***		110	110	110	110
Maks. różnica poziomów (m)		50	50	50	50
Typ/iłóż (kg) / maks. ilość (kg) czynnika chłodniczego (kg)		R410A/8,0/49,3	R410A/8,0/55,3	R410A/10,8/55,3	R410A/10,8/56,0
GWP/ekwiwalent CO <sub>2</sub> (t) / maks. ekwiwalent CO <sub>2</sub> (t)		2088/16,70/102,94	2088/16,70/115,47	2088/22,55/115,47	2088/22,55/116,93
Przylączy chłodnicze Ø (mm)		ciecz 18 gaz 28		22 28	22 28
<b>Parametry elektryczne</b>					
Napięcie zasilania (V, faza, Hz)		380-415, 3+N, 50	380-415, 3+N, 50	380-415, 3+N, 50	380-415, 3+N, 50
Prąd pracy przy chłodzeniu/grzaniu (A)		_____	_____	_____	_____
Zalecana wielkość bezpiecznika (A)		40	63	63	63
Możliwości podłączenia jednostek wewnętrznych (liczba / typ)		1-35/WP20-WP125	1-40/WP20-WP125	1-45/WP20-WP125	1-50/WP20-WP125

\* Poziom hałasu mierzony 1 m przed jednostką na wysokości 1 m.

\*\* Zdemontowanie nóżek umożliwia zmniejszenie wysokości do 1798 mm

\*\*\* Długość instalacji

\*\*\*\* W momencie oddania do druku wartości nie były jeszcze dostępne

Nasze urządzenia klimatyzacyjne i pompy ciepła zawierają fluorowane gazy cieplarniane R410A, R407C, R134a, R32. Więcej informacji znaleźć można w odpowiedniej instrukcji obsługi.



PQRY-P200-300YLM-A

PQRY-P350-500YLM-A

## City Multi HVRF

### Systemy chłodzone wodą/HVRF, chłodzenie i grzanie

#### Urządzenia HVRF P200 do P300, chłodzenie i grzanie

Model		PQRY-P200YLM-A	PQRY-P250YLM-A	PQRY-P300YLM-A
Chłodzenie	Moc chłodnicza (kW)	22,4	28,0	33,5
	Pobór mocy (kW)	3,97	5,44	7,55
	EER	5,64	5,14	4,43
Grzanie	Moc grzewcza (kW)	25,0	31,5	37,5
	Pobór mocy (kW)	4,04	5,41	7,13
	COP	6,18	5,82	5,25

Model		PQRY-P200YLM-A	PQRY-P250YLM-A	PQRY-P300YLM-A
<b>Parametry hydrauliczne</b>				
Wydajność (obieg wodny) (m <sup>3</sup> /h)		5,76	5,76	5,76
Spadek ciśnienia (obieg wodny) (kPa)		24	24	24
Poziom hałasu (dB(A))*		46	48	54
Wymiary (mm)		Szer./Gł./Wys. 880/550/1.100	880/550/1.100	880/550/1.100
Masa (kg)		172	172	172
<b>Parametry chłodnicze</b>				
Typ / ilość (kg) / maks. ilość (kg) czynnika chłodniczego (kg)		R410A/5,0/32,0	R410A/5,0/37,0	R410A/5,0/38,0
GWP / ekwiwalent CO <sub>2</sub> (t) / maks. ekwiwalent CO <sub>2</sub> (t)		2088/10,44/66,82	2088/10,44/77,26	2088/10,44/79,34
Przyłącza chłodnicze Ø (mm)				
	ciecz	16	18	18
	gaz	18	22	22
<b>Parametry elektryczne</b>				
Napięcie zasilania (V, faza, Hz)		380-415, 3+N, 50	380-415, 3+N, 50	380-415, 3+N, 50
Prąd pracy (A)		6,3	8,7	12,1
Maks. moc jednostek wewnętrznych (%)		50-150	50-150	50-150
Zalecana wielkość bezpiecznika (A)		25	25	25
Możliwości podłączenia jednostek wewnętrznych (liczba / typ)		2-20/WP15-50	3-25/WP15-50	3-30/WP15-50

#### Urządzenia HVRF P350 do P500, chłodzenie i grzanie

Model		PQRY-P350YLM-A	PQRY-P400YLM-A	PQRY-P450YLM-A	PQRY-P500YLM-A
Chłodzenie	Moc chłodnicza (kW)	40	45,0	50,0	56,0
	Pobór mocy (kW)	9,98	10,05	12,05	14,58
	EER	4,00	4,47	4,14	3,84
Grzanie	Moc grzewcza (kW)	45	50,0	56,0	63,0
	Pobór mocy (kW)	8,87	9,45	11,11	13,07
	COP	5,07	5,29	5,04	4,82

Model		PQRY-P350YLM-A	PQRY-P400YLM-A	PQRY-P450YLM-A	PQRY-P500YLM-A
<b>Parametry hydrauliczne</b>					
Wydajność (obieg wodny) (m <sup>3</sup> /h)		7,20	7,20	7,20	7,20
Spadek ciśnienia (obieg wodny) (kPa)		44	44	44	44
Poziom hałasu (dB(A))*		52	52	54	54
Wymiary (mm)		Szer./Gł./Wys. 880/550/1.450	880/550/1.450	880/550/1.450	880/550/1.450
Masa (kg)		216	216	216	216
<b>Parametry chłodnicze</b>					
Typ / ilość (kg) / maks. ilość (kg) czynnika chłodniczego (kg)		R410A/6,0/58,0	R410A/6,0/58,0	R410A/6,0/59,0	R410A/6,0/61,0
GWP / ekwiwalent CO <sub>2</sub> (t) / maks. ekwiwalent CO <sub>2</sub> (t)		2088/12,53/121,10	2088/12,53/121,10	2088/12,53/123,19	2088/12,53/127,37
Przyłącza chłodnicze Ø (mm)					
	ciecz	22	22	22	22
	gaz	28	28	28	28
<b>Parametry elektryczne</b>					
Napięcie zasilania (V, faza, Hz)		380-415, 3+N, 50	380-415, 3+N, 50	380-415, 3+N, 50	380-415, 3+N, 50
Prąd pracy (A)		16,0	16,1	19,3	23,3
Maks. moc jednostek wewnętrznych (%)		50-150	50-150	50-150	50-150
Zalecana wielkość bezpiecznika (A)		25	32	40	40
Możliwości podłączenia jednostek wewnętrznych (liczba / typ)		4-35/WP15-50	4-40/WP15-50	5-45/WP15-50	5-50/WP15-50

\* Poziom hałasu mierzony 1 m przed jednostką na wysokości 1 m.

► Jednostka do użytku wewnętrznego.

Nasze urządzenia klimatyzacyjne i pompy ciepła zawierają fluorowane gazy cieplarniane R410A, R407C, R134a, R32. Więcej informacji znaleźć można w odpowiedniej instrukcji obsługi.

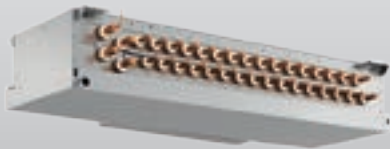

CMB-WP1016V-GB1

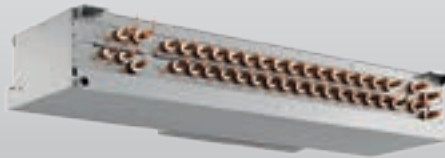

CMB-WP1016V-GA1

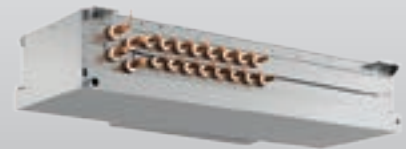

CMB-WP108V-GA1 / GB1

## City Multi HVRF

### HVRF, chłodzenie i grzanie

#### Master BC-Controller HVRF

Model		CMB-WP108V-GA1	CMB-WP1016V-GA1
Wymiary (mm)	Szer./Gł./Wys.	1.520/630/300	1.800/630/300
Masa (kg)		85	97
Przyłącza wody Ø (")		3/4	3/4
Przyłącza chłodnicze Ø (mm)	ciecz	16	18
	gaz	18	22
Napięcie zasilania (V, faza, Hz)		220–240, 1, 50	220–240, 1, 50
Maks. pobór mocy (kW)		0,46	0,46
Prąd pracy (A)		2,83	2,83
Maks. moc jednostek wewnętrznych (kW)		40	40
Możliwości podłączenia jednostek wewnętrznych (liczba / typ)		8/≤ P80	16/≤ P80

#### Slave BC-Controller HVRF

Model		CMB-WP108V-GB1	CMB-WP1016V-GB1
Wymiary (mm)	Szer./Gł./Wys.	1.520/630/300	1.520/630/300
Masa (kg)		43	51
Przyłącza wody Ø (")		3/4	3/4
Napięcie zasilania (V, faza, Hz)		220–240, 1, 50	220–240, 1, 50
Maks. pobór mocy (kW)		0,01	0,01
Prąd pracy (A)		0,05	0,05
Możliwości podłączenia jednostek wewnętrznych (liczba / typ)		8/≤ P80	16/≤ P80





PAR-SL100A-E



PLFY-WP10-32VFM-E

## Urządzenia kasetonowe 4-stronne

### Wymiar rastra euro

#### Zalety

#### Wymiar rastra euro

Niewielkie wymiary 570 x 570 mm ułatwiają zabudowę w istniejącym suficie podwieszanym zgodnie ze znormalizowanym wymiarem rastra euro.

#### Pompka skroplin

Wbudowana pompka skroplin odznacza się wysokością tłoczenia 850 mm.

#### Na wyposażeniu standardowym przyłącze świeżego powietrza

W obudowie kasety wycięty jest standardowo otwór na wlot świeżego powietrza.

#### Maskownica może zawierać odbiornik podczerwieni

Maskownica SLP-2FA do pilota przewodowego. W maskownicy SLP-2FALM wbudowany jest odbiornik podczerwieni oraz sterownik PAR-SL100A-E. Żaden dodatkowy odbiornik nie jest zatem wymagany.

#### Poziomy nawiew powietrza

#### Opcjonalny czujnik 3D i-see

## Urządzenia kasetonowe 4-stronne

Model	PLFY-WP10VFM-E	PLFY-WP15VFM-E	PLFY-WP20VFM-E	PLFY-WP25VFM-E	PLFY-WP32VFM-E	
Maskownica do pilota przewodowego	SLP-2FA	SLP-2FA	SLP-2FA	SLP-2FA	SLP-2FA	
Maskownica do pilota bezprzewodowego	SLP-2FALM	SLP-2FALM	SLP-2FALM	SLP-2FALM	SLP-2FALM	
Chłodzenie	Moc chłodnicza (kW)	1,2	1,7	2,2	2,8	3,6
	Pobór mocy (kW)	0,02	0,02	0,02	0,03	0,04
Grzanie	Moc grzewcza (kW)	1,4	1,9	2,5	3,2	4,0
	Pobór mocy (kW)	0,02	0,02	0,02	0,02	0,04

Model	PLFY-WP10VFM-E	PLFY-WP15VFM-E	PLFY-WP20VFM-E	PLFY-WP25VFM-E	PLFY-WP32VFM-E	
Maskownica do pilota przewodowego	SLP-2FA	SLP-2FA	SLP-2FA	SLP-2FA	SLP-2FA	
Maskownica do pilota bezprzewodowego	SLP-2FALM	SLP-2FALM	SLP-2FALM	SLP-2FALM	SLP-2FALM	
Wydatek powietrza (m <sup>3</sup> /h)	N/Ś/W	360/390/420	360/420/480	390/420/480	390/450/540	390/540/720
Poziom hałasu (dB(A))*	N/Ś/W	25/26/27	25/26/29	27/29/31	27/30/34	27/33/41
Wymiary (maskownica) (mm)**	Szer./Gł./Wys.	570 (625)/570 (625)/245 (10)	570 (625)/570 (625)/245 (10)	570 (625)/570 (625)/245 (10)	570 (625)/570 (625)/245 (10)	570 (625)/570 (625)/245 (10)
Masa (maskownica) (kg)		13 (3)	13 (3)	14 (3)	14 (3)	14 (3)
Napięcie zasilania (V, faza, Hz)		220-240, 1, 50	220-240, 1, 50	220-240, 1, 50	220-240, 1, 50	220-240, 1, 50
Prąd pracy przy chłodzeniu/grzaniu (A)		0,19/0,14	0,19/0,14	0,21/0,16	0,22/0,17	0,23/0,18

\* Poziom hałasu mierzony centralnie w odległości 1,5 m poniżej maskownicy

\*\* Zalecana wysokość do zabudowy, wartość w nawiasach oznacza widoczną wysokość maskownicy



PLFY-WP32-50VBM-E

## City Multi HVRF

### HVRF urządzenia wewnętrzne

#### Zalety

##### Kompaktowe wymiary

Niewielka wysokość zabudowy sprawia, że idealnie nadaje się do umieszczenia w suficie podwieszanym. Montaż ułatwia także prosta konstrukcja jednostki.

##### Bardzo cicha praca

Seria PLFY wyróżnia się bardzo cichą pracą — tylko 27 dB(A) w przypadku typów od WP32-50. Tak niski poziom hałasu jednostki zawdzięcza turbowentylatorowi o dużej średnicy. Istotną rolę w tłumieniu hałasu odgrywają także aerodynamiczne łopatki. Specjalne sterowanie wentylatorem, które w razie włączenia termostatu lub trybu osuszania bezstopniowo podnosi prędkość obrotową, zapobiega nagłym emisjom hałasu.

##### Elastyczna regulacja strumienia powietrza

Sterowany mikroprocesorowo napęd nawiewu umożliwia wiele konfiguracji strumienia powietrza. Wentylator można nastawić na cztery biegi. Na płytce znajduje się specjalny przełącznik umożliwiający dopasowanie strumienia powietrza do poziomu danego sufitu (do 4,5 m). Fabrycznie wycięty otwór umożliwia bezpośrednie podłączenie wlotu świeżego powietrza.

##### Indywidualne ustawianie żaluzji powietrznych

Każda z 4 żaluzji powietrznych może być osobno ustawiana. Wygodne sterowanie umożliwia pilot zdalnego sterowania.

##### Automatyczne zmienianie biegów wentylatora

W trybie automatycznego wentylatora przepływ powietrza dopasowuje się automatycznie do warunków panujących w pomieszczeniu. Dzięki temu zawsze jest dostępna odpowiednia ilość klimatyzowanego powietrza (wymagany pilot MA).

##### Effekt Coanda

##### Opcjonalny czujnik 3D i-see i automatycznie opuszczany grill

##### Akcesoria

Patrz od strony 226

#### PLFY Jednostki kasetonowe 4-stronne

Model	PLFY-WP32VBM-E	PLFY-WP40VBM-E	PLFY-WP50VBM-E	
Maskownica	PLP-6BA	PLP-6BA	PLP-6BA	
Chłodzenie	Moc chłodnicza (kW)	3,6	4,5	5,6
	Pobór mocy (kW)	0,04	0,04	0,05
Grzanie	Moc grzewcza (kW)	4,0	5,0	6,3

Model	PLFY-WP32VBM-E	PLFY-WP40VBM-E	PLFY-WP50VBM-E	
Maskownica	PLP-6BA	PLP-6BA	PLP-6BA	
Wydatek powietrza (m <sup>3</sup> /h)	N / Ś1 / Ś2 / W	780 / 840 / 900 / 960	780 / 840 / 900 / 960	780 / 900 / 1020 / 1140
Poziom hałasu N / Ś1 / Ś2 / W (dB(A))*		27 / 29 / 30 / 31	27 / 29 / 30 / 31	27 / 30 / 32 / 34
Wymiary (maskownica) (mm)**	Szer. / Gł. / Wys.	840 (950) / 840 (950) / 258 (35)	840 (950) / 840 (950) / 258 (35)	840 (950) / 840 (950) / 258 (35)
Masa (maskownica) (kg)		22 (3)	22 (3)	22 (3)
Przyłącza wody Ø (")		3/4	3/4	3/4
Napięcie zasilania (V, faza, Hz)		220-240, 1, 50	220-240, 1, 50	220-240, 1, 50
Prąd pracy (A)		0,35	0,35	0,45

\* Poziom hałasu mierzony centralnie w odległości 1,5 m poniżej maskownicy

\*\* Zalecana wysokość do zabudowy, wartość w nawiasach oznacza widoczną wysokość maskownicy



PEFY-WP20-50VMA-E

## City Multi HVRF

### HVRF urządzenia wewnętrzne

#### Zalety

##### Mała wysokość montażowa – tylko 250 mm

Jednostki kanałowe sprawdzą się zwłaszcza wówczas, gdy wysokość miejsca przeznaczonego na montaż w suficie podwieszanym jest niewielka.

##### Bardzo cicha praca

Przy poziomie hałasu wynoszącym zaledwie 23 dB(A) (typy WP20/25) seria PEFY-VMA należy do najcichszych w swojej kategorii.

##### Filtr na wyposażeniu standardowym

We wszystkich PEFY-P VMA-E

##### Z pompką skroplin

Pompka skroplin jest fabrycznie wbudowana w jednostce.

##### Optymalne dopasowanie poprzez zmienny strumień powietrza

Powietrze może być zasysane od tyłu (standardowo) lub od dołu (we własnej konfiguracji). Wymaga to jedynie przeniesienia filtra z tylnej części urządzenia na jego spód.

##### Akcesoria

Patrz od strony 226

#### PEFY Jednostki kanałowe, średni spręż statyczny

Model		PEFY-WP20-VMA-E	PEFY-WP25-VMA-E	PEFY-WP32-VMA-E	PEFY-WP40-VMA-E	PEFY-WP50-VMA-E
Chłodzenie	Moc chłodnicza (kW)	2,2	2,8	3,6	4,5	5,6
	Pobór mocy (kW)	0,07	0,09	0,11	0,14	0,14
Grzanie	Moc grzewcza (kW)	2,5	3,2	4,0	5,0	6,3
	Pobór mocy (kW)	0,05	0,07	0,09	0,12	0,12

Model		PEFY-WP20 VMA-E	PEFY-WP25 VMA-E	PEFY-WP32 VMA-E	PEFY-WP40 VMA-E	PEFY-WP50 VMA-E
Wydatek powietrza (m <sup>3</sup> /h)	N / Ś / W	450/540/630	600/720/840	720/870/1020	870/1080/1260	870/1080/1260
Spręż statyczny (Pa)		35/50/70/100/150	35/50/70/100/150	35/50/70/100/150	35/50/70/100/150	35/50/70/100/150
Poziom hałas (dB(A))*	N / Ś / W	23/26/29	23/27/30	25/29/32	26/29/34	26/29/34
Wymiary (mm)	Szer./Gł./Wys.	700/732/250	900/732/250	900/732/250	1.100/732/250	1.100/732/250
Masa (kg)		21	26	26	31	31
Przyłącza wody Ø (")		3/4	3/4	3/4	3/4	3/4
Napięcie zasilania (V, faza, Hz)		220-240, 1, 50/60	220-240, 1, 50/60	220-240, 1, 50/60	220-240, 1, 50/60	220-240, 1, 50/60
Prąd pracy (A)		0,44	0,53	0,63	1,04	1,04

Model		PEFY-WP63-VMA-E	PEFY-WP71-VMA-E	PEFY-WP80-VMA-E	PEFY-WP100-VMA-E	PEFY-WP125-VMA-E
Chłodzenie	Moc chłodnicza (kW)	7,1	8,0	9,0	11,2	14,0
	Pobór mocy (kW)	0,14	0,24	0,24	0,24	0,36
Grzanie	Moc grzewcza (kW)	8,0	9,0	10,0	12,5	16,0
	Pobór mocy (kW)	0,12	0,22	0,22	0,22	0,34

Model		PEFY-WP63 VMA-E	PEFY-WP71 VMA-E	PEFY-WP80 VMA-E	PEFY-WP100 VMA-E	PEFY-WP125 VMA-E
Wydatek powietrza (m <sup>3</sup> /h)	N / Ś / W	870/1080/1260	1380/1680/1980	1380/1680/1980	1380/1680/1980	1770/2130/2520
Spręż statyczny (Pa)		35/50/70/100/150	35/50/70/100/150	35/50/70/100/150	35/50/70/100/150	35/50/70/100/150
Poziom hałas (dB(A))	N / Ś / W	26/29/34	28/33/37	28/33/37	28/33/37	32/36/40
Wymiary (mm)	Szer./Gł./Wys.	1.100/732/250	1.400/732/250	1.400/732/250	1.400/732/250	1.600/732/250
Masa (kg)		31	40	40	40	42
Przyłącza wody Ø (")		1-1/4	1-1/4	1-1/4	1-1/4	1-1/4
Napięcie zasilania (V, faza, Hz)		220-240, 1, 50/60	220-240, 1, 50/60	220-240, 1, 50/60	220-240, 1, 50/60	220-240, 1, 50/60
Prąd pracy (A)		1,04	1,36	1,36	1,47	2,10

\* Poziom hałas mierzony centralnie w odległości 1,5 m poniżej jednostki

Nasze urządzenia klimatyzacyjne i pompy ciepła zawierają fluorowane gazy cieplarniane R410A, R407C, R134a, R32. Więcej informacji znaleźć można w odpowiedniej instrukcji obsługi.



PEFY-WP15-50VMS1-E

## City Multi HVRF

### HVRF urządzenia wewnętrzne

#### Zalety

##### Mała wysokość montażowa – tylko 200 mm

Atutem jednostek kanałowych jest ich niewielka wysokość montażowa. Dla celów montażowych wymagane jest zaledwie 200 mm wysokości.

##### Możliwość regulacji sprężu

Zewnętrzny spręż statyczny można regulować w zakresie od 5 do 50 Pa. Pozwala to elastycznie przystosować jednostkę do dowolnych warunków.

##### Z pompką skroplin

Pompka skroplin jest fabrycznie wbudowana w jednostce.

##### Bardzo cicha praca

Dzięki nowej generacji wentylatorów poziom hałasu nowych jednostek kanałowych jest bardzo mały. Mimo wysokości montażowej, równej zaledwie 200 mm, wynosi on 20 dB(A) na niższym biegu wentylatora (PEFY-WP10).

### PEFY Jednostki kanałowe o kompaktowych rozmiarach

Model		PEFY-WP10VMS1-E	PEFY-WP15VMS1-E	PEFY-WP20VMS1-E	PEFY-WP25VMS1-E	PEFY-WP32VMS1-E	PEFY-WP40VMS1-E	PEFY-WP50VMS1-E
Chłodzenie	Moc chłodnicza (kW)	1,2	1,7	2,2	2,8	3,6	4,5	5,6
	Pobór mocy (kW)	0,03	0,05	0,05	0,06	0,07	0,07	0,09
Grzanie	Moc grzewcza (kW)	1,4	1,9	2,5	3,2	4,0	5,0	6,3
	Pobór mocy (kW)	0,03	0,03	0,03	0,04	0,05	0,05	0,07

Model		PEFY-WP10VMS1-E	PEFY-WP15VMS1-E	PEFY-WP20VMS1-E	PEFY-WP25VMS1-E	PEFY-WP32VMS1-E	PEFY-WP40VMS1-E	PEFY-WP50VMS1-E
Wydatek powietrza (m³/h)	N/Ś/W	240/270/300	300/360/420	330/390/480	330/420/540	480/540/660	570/660/780	720/840/990
Spręż statyczny (Pa)		5/15/35/50	5/15/35/50	5/15/35/50	5/15/35/50	5/15/35/50	5/15/35/50	5/15/35/50
Poziom hałasu (dB(A))*	N/Ś/W	20/23/25	22/24/28	23/25/29	23/26/30	28/30/33	30/32/35	30/33/36
Wymiary (mm)	Szer./Gł./Wys.	790/700/200	790/700/200	790/700/200	790/700/200	990/700/200	990/700/200	1.190/700/200
Masa (kg)		19	19	20	20	25	25	27
Przyłącza wody Ø (")		3/4	3/4	3/4	3/4	3/4	3/4	3/4
Napięcie zasilania (V, faza, Hz)		220-240, 1, 50	220-240, 1, 50	220-240, 1, 50	220-240, 1, 50	220-240, 1, 50	220-240, 1, 50	220-240, 1, 50
Prąd pracy (A)		0,21	0,33	0,38	0,40	0,50	0,62	0,66

\* Poziom hałasu mierzony centralnie w odległości 1,5 m poniżej jednostki



PFFY-WP20-50VLRMM-E

## City Multi HVRF

### HVRF urządzenia wewnętrzne

#### Zalety

##### Optymalne zagospodarowanie powierzchni

Możliwość wyboru konstrukcji bez zewnętrznej obudowy pozwala na dyskretne zainstalowanie urządzenia. Mające zaledwie 220 mm głębokości jednostki można łatwo zamontować w peryferyjnych strefach pomieszczenia, bez uszczerbku dla ich najwyższej mocy oraz bez istotnej ingerencji w wystrój wnętrza.

##### Funkcja osuszania

Ponadto jednostki przypodłogowe dysponują funkcją osuszania, służącą do stabilizacji poziomu wilgotności przy zmiennej temperaturze we wnętrzu. Zapobiega to nadmiernejmu wychładzaniu, a powietrze pozostaje świeże i ożywcze.

##### Wysoki spręż statyczny

Za pomocą przełącznika DIP można wygodnie ustawić w jednostce trzy różne nastawy sprężu. Umożliwia to dopasowanie jednostki do różnych warunków zabudowy.

##### Stałoprądowy silnik wentylatora

Stałoprądowe silniki wentylatora gwarantują bardzo efektywne działanie z wysokim sprężem i niskim poziomem hałasu.

#### Jednostki przypodłogowe PFFY bez obudowy

Model		PFFY-WP20VLRMM-E	PFFY-WP25VLRMM-E	PFFY-WP32VLRMM-E	PFFY-WP40VLRMM-E	PFFY-WP50VLRMM-E
Chłodzenie	Moc chłodnicza (kW)	2,2	2,8	3,6	4,5	5,6
	Pobór mocy (kW)	0,07	0,09	0,11	0,14	0,14
Grzanie	Moc grzewcza (kW)	2,5	3,2	4,0	5,0	6,3
	Pobór mocy (kW)	0,04	0,04	0,04	0,05	0,05

Model		PFFY-WP20VLRMM-E	PFFY-WP25VLRMM-E	PFFY-WP32VLRMM-E	PFFY-WP40VLRMM-E	PFFY-WP50VLRMM-E
Wydatek powietrza (m <sup>3</sup> /h)	N/Ś/W	270/300/360	360/420/480	450/540/630	480/600/690	630/780/900
Spręż statyczny (Pa)		20/40/60	20/40/60	20/40/60	20/40/60	20/40/60
Poziom hałasu (dB(A))*	N/Ś/W	31/33/38	31/33/38	31/35/38	34/37/40	37/42/45
Wymiary (mm)	Szer./Gł./Wys.	886/220/639	1.006/220/639	1.006/220/639	1.246/220/639	1.246/220/639
Masa (kg)		22	25	25	29	29
Przyłącza wody Ø (")		3/4	3/4	3/4	3/4	3/4
Napięcie zasilania (V, faza, Hz)		220-240, 1, 50	220-240, 1, 50	220-240, 1, 50	220-240, 1, 50	220-240, 1, 50
Maks. pobór mocy (kW)		0,04	0,04	0,04	0,05	0,05
Prąd pracy (A)		0,35	0,35	0,47	0,47	0,65

\* Poziom hałasu mierzony 1 m przed jednostką na wysokości 1 m.





**STEROWNIKI**



# SPIS TREŚCI

//

**Informacje ogólne**Zalety i właściwości **246****Sterowniki**Sterowniki lokalne **249**Sterowniki centralne **257**Akcesoria **266**RMI **268**MELCloud (WiFi-Adapter) **269**

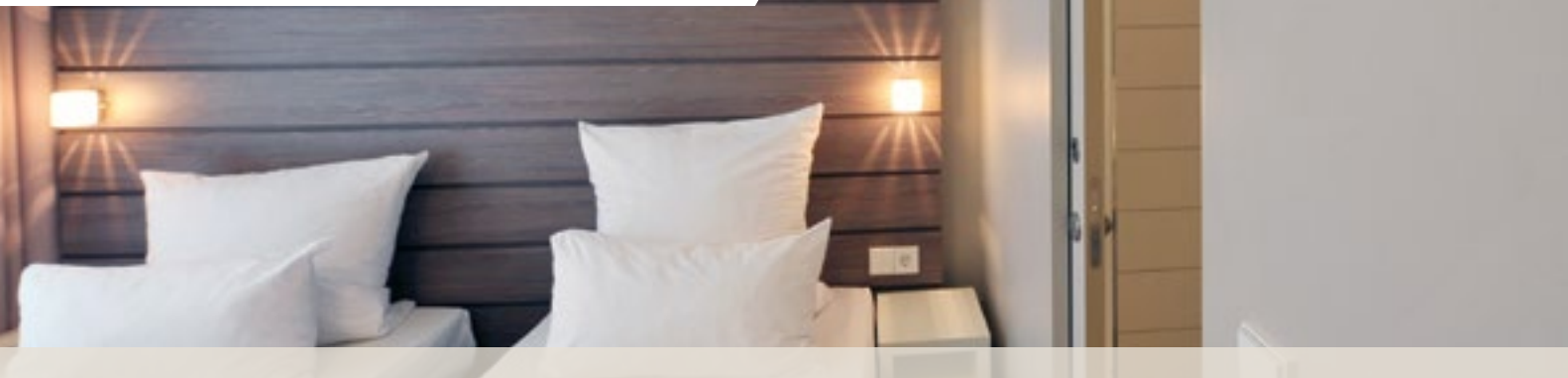

## Zalety i właściwości systemów kontroli i sterowania

### Wizytówka systemu klimatyzacji

Sterowniki i ekrany sterowania stanowią interfejs pomiędzy instalacją klimatyzacyjną a użytkownikiem. Inteligentny i dobrze skonfigurowany układ sterowania przyczynia się do obniżenia zużycia energii i kosztów.

Mitsubishi Electric oferuje szeroki wybór sterowników pozwalających na optymalne sterowanie klimatyzatorami.

Każdy sterownik, jest w stanie sprawować funkcje sterowania i monitorowania nad pewną grupą urządzeń wewnętrznych. Oznacza to, że instalacja dopasowuje się automatycznie do zmian

warunków w pomieszczeniu i na zewnątrz pod kątem obniżenia zużycia energii i kosztów.

### Zawsze doskonały wybór

Zależnie od rodzaju zamontowanej instalacji klimatyzacyjnej oprócz wymaganej temperatury można także sterować siłą nawiewu, kierunkiem nawiewu i funkcjami osuszania. Procesy łączenia można także automatyzować za pomocą programatora czasowego, np. w celu dopasowania instalacji do godzin pracy w klimatyzowanych pomieszczeniach. Możliwe jest także sterowanie przez inne elementy automatyki budynkowej.

### Wybrane zastosowania



#### Biurowiec

Sterowniki lokalne	Sterowniki centralne	Uwagi
PAR-33MAA PAR-U02MEDA PAC-YT52CRA PAR-CT01MAA	TG-2000A AE-200E EW-50E AT-50B	W systemach, gdzie sterowanie odgrywa małą lub średnią rolę, dobrze sprawdza się platforma PAR. W zastosowaniach biurowych klimatyzacja obsługiwana jest zazwyczaj przez pracowników, zatem elementy sterujące muszą być proste. Łatwe w obsłudze panele sterowania AE-200E lub AT-50B z kolorowym ekranem dotykowym nadają się idealnie do tego celu. Zamiennie można zastosować uruchamiany na komputerze system TG-2000A z wizualizacją graficzną.



#### Hotele

Sterowniki lokalne	Sterowniki centralne	Uwagi
PAC-YT52CRA PAR-CT01MAA	AE-200E EW-50E TG-2000A AT-50B MICROS-Fidelio®- Mitsubishi Electric PLC-Interface	W zastosowaniach hotelowych wymagany jest interfejs do systemów dostępu i styków okiennych. Interfejs PLC MICROS-Fidelio® firmy Mitsubishi Electric powstał z myślą o sterownikach urządzeń wewnętrznych City Multi i może współdziałać z systemami rezerwacji hotelowej* MICROS-Fidelio®.

\* Oprogramowanie do zarządzania hotelem FIDELIO jest powszechnie stosowane w hotelach różnej wielkości na całym świecie. Bezproblemową komunikację systemów klimatyzacji z oprogramowaniem FIDELIO firmy Mitsubishi Electric gwarantuje PLC za pomocą bezpośredniego interfejsu FIAS (Micros Fidelio Interface Protocol and Application Specification). MICROS-Fidelio® zapewnia maksymalną efektywność energetyczną w hotelu bez uszczerbku dla komfortu.



#### Sieci handlu detalicznego

Sterowniki lokalne	Sterowniki centralne	Uwagi
PAR-33MAA PAR-U02MEDA PAC-YT52CRA PAR-CT01MAA	TG-2000A Router AE-200E EW-50E AT-50B	W sieciach sklepów handlu detalicznego najczęściej zastosowanie znajduje sterowanie centralne z poziomu siedziby lub przez usługodawcę. Dlatego szczególne znaczenie ma w tym przypadku zdalny dostęp do instalacji klimatyzacyjnej. Ponadto z instalacją klimatyzacyjną muszą współdziałać inne elementy sterowania budynkiem.



#### Obiekty rekreacyjne

Sterowniki lokalne	Sterowniki centralne	Uwagi
PAR-33MAA PAR-U02MEDA PAR-CT01MAA	AE-200E EW-50E TG-2000A AT-50B	W systemach, gdzie sterowanie odgrywa małą lub średnią rolę, dobrze sprawdza się platforma AT-50B. Instalacje z większym zapotrzebowaniem na sterowanie najlepiej zaopatrzyć w panel sterowania AE-200E lub oprogramowanie komputerowe TG-2000A.

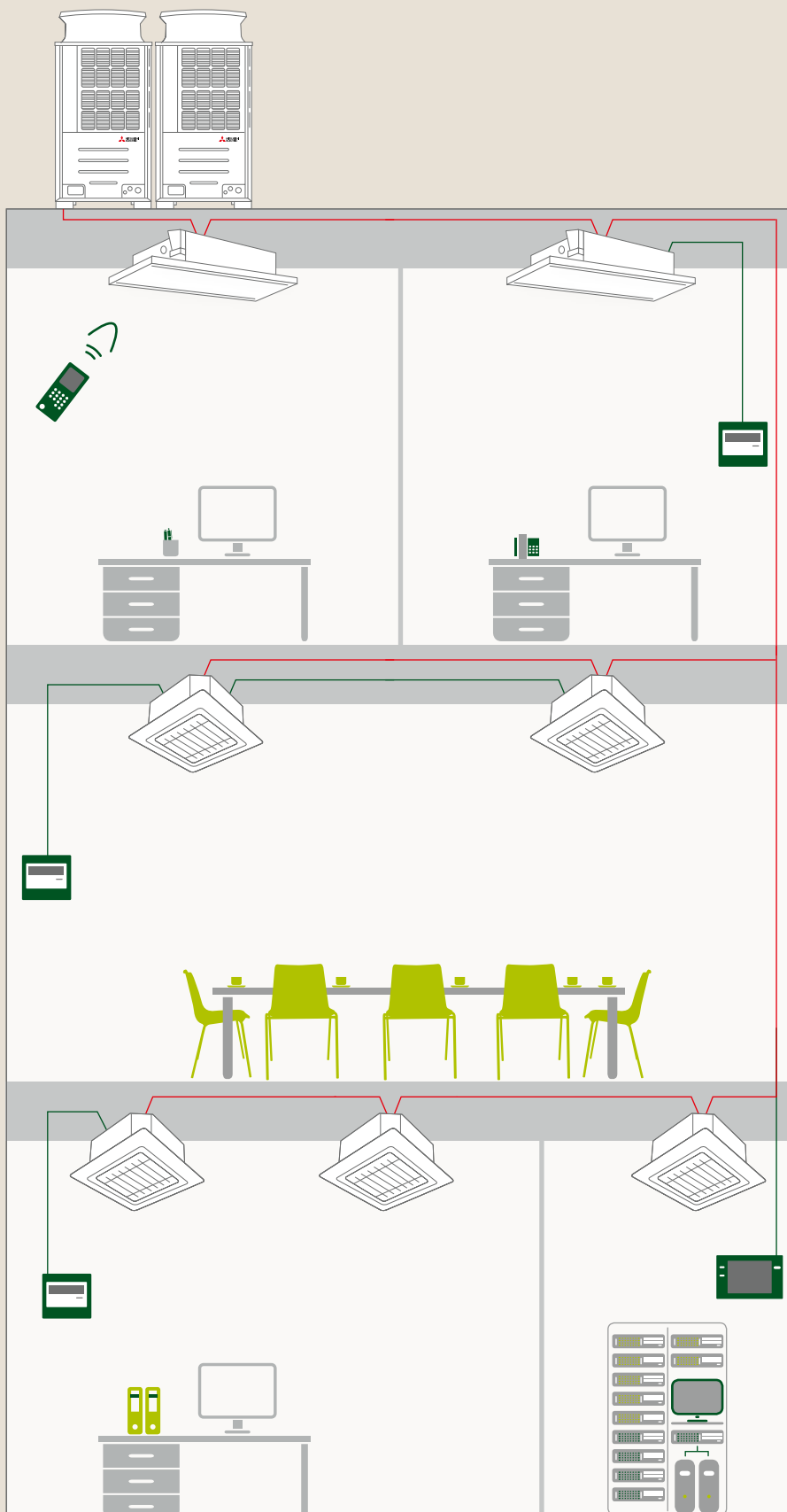
**Sterowniki lokalne**

Poszczególne urządzenia wewnętrzne mogą być sterowane bezpośrednio przez użytkownika. Dzięki temu pracownik biura, czy gość hotelowy może wygodnie i szybko ustawić klimatyzację według swoich upodobań.

**Zalety**

- Intuicyjne sterowanie
- Łatwa instalacja
- Nowoczesny design

od strony 249

**Centralne sterowanie systemem**

Centralne sterowniki pozwalają na regulowanie i nadzorowanie pracy systemu klimatyzacji zainstalowanego w jednym budynku, ale także w wielu budynkach. Swoje zadanie spełniają najlepiej w budynkach biurowych, centrach handlowych i hotelach.

**Zalety**

- Całościowa kontrola systemu klimatyzacji
- Możliwość połączenia ze sterownikami lokalnymi
- Optymalna integracja z automatyką budynkową

od strony 257







PAR-CT01MAA

## PAR-CT01MAA

Różnokolorowe piloty przewodowe  
(opcjonalnie interfejs bluetooth)

### Pilot PAR-CT01MAA z kolorowym ekranem

Elegancki i wszechstronny pilot przewodowy PAR-CT01MAA jest wyjątkowo wszechstronny. Kolorowy wyświetlacz dotykowy i opcjonalny interfejs Bluetooth sprawiają, że odznacza się dużą elastycznością w kwestii kolorystyki i obsługi. Pilot jest dostępny w wersji z białego tworzywa sztucznego i w wersji z aluminium połączonym z tworzywem sztucznym w kolorze czarnym.

### Szczególne właściwości

- Pilot PAR-CT01MAA można wygodnie konfigurować z poziomu aplikacji (wersje z BLE).
- Ponad 180 wariantów kolorystycznych wyświetlacza do wyboru pozwala na optymalne dopasowanie do otoczenia.
- Wczytanie grafiki umożliwia personalizację pilota (wersje z BLE).



### PAR-CT01MAA Dane techniczne

Za pomocą pilota PAR-CT01MAA możliwe jest kontrolowanie do 16 urządzeń w grupie. Oprócz standardowych trybów pracy, dostępny jest również programator dzienny i tygodniowy.

### Dostępne wersje

PAR-CT01MAA-SB  
PAR-CT01MAA-PB

biały, tworzywo sztuczne, BLE  
czarny, aluminium/tworzywo sztuczne, BLE

PAR-CT01MAA-S

biały, tworzywo sztuczne, brak BLE

Dane techniczne	PAR-CT01MAA-S	PAR-CT01MAA-SB	PAR-CT01MAA-PB
Typ	Piloty przewodowe MA	Piloty przewodowe MA	Piloty przewodowe MA
Wymiary w mm (szer. x wys. x gł.)	65 x 120 x 14	65 x 120 x 14	68 x 120 x 14



PAR-33MAA

## PAR-33MAA

### MA-Pilot przewodowy

Pilot PAR-33MAA na niewielkiej powierzchni oferuje wszystkie funkcje sterujące wymagane do lokalnej obsługi klimatyzatora lub grupy klimatyzatorów. Wyznacza także nowe standardy w aspekcie estetyki. Jest wyposażony w podświetlany wyświetlacz, który zapewnia prostą i szybką obsługę.

Na czytelnym wyświetlaczu można w łatwy sposób odczytać stan klimatyzatora, który wskazywany jest wyraźnie dużymi, czytelnymi znakami. Wszystkie dane wprowadzane są w pilocie za pomocą kilku przycisków. Najważniejsze przyciski są na tyle duże, aby wykluczyć ich przypadkowe naciśnięcie.

**Nowość:** PAR-33MAA w nowej wersji dysponuje dodatkowo możliwością automatycznego dostosowania do zmiany czasu z zimowego na letni i odwrotnie

### Wiele funkcji specjalnych

W module wyświetlacza do wyboru są dwa tryby: Full i Basic. W trybie Full na wyświetlaczu wskazywane są wszystkie dostępne informacje. W trybie Basic przedstawiane są w zwartej formie tylko najważniejsze ustawienia. Jeśli dana instalacja zawiera urządzenia kasetonowe 4-stronne z najnowszą funkcją automatycznie wysuwanego grilla sterować nimi można także za pomocą pilota PAR-33MAA.

### Szczególne zalety

- Pilot MA podłączany jest bezpośrednio do urządzenia wewnętrznego, a grupy tworzone są poprzez okablowanie urządzeń wewnętrznych.
- Nowoczesny design, płaska konstrukcja do montażu ściennego.
- Dane wprowadzane są za pomocą czterech przycisków funkcyjnych umieszczonych pod graficznym, podświetlanym wyświetlaczem.
- Najważniejsze funkcje można łatwo i szybko obsługiwać za pomocą trzech wydzielonych przycisków. Duży przycisk wyłącznika pozwala na uruchamianie i zatrzymywanie klimatyzatora z ostatnio wybranymi ustawieniami.
- Funkcja Dual Set Point do ustawiania temperatury osobno w trybie chłodzenia i grzania.
- Pilot PAR-33MAA - menu w języku polskim

Dane techniczne	PAR-33MAA
Typ	Piloty przewodowe MA
Wymiary w mm (szer. x wys. x gł.)	120 x 120 x 19





PAR-W21MAA

## PAR-W21MAA

### Pilot przewodowy MA

Model PAR-W21MAA stanowi lokalny sterownik MA przeznaczony specjalnie do modułów Booster i wymienników ciepła służących do przygotowania ZWU i CWU. Funkcje przeznaczone specjalnie do trybu ogrzewania i CWU są wbudowane w pilocie PAR-W21MAA. Model ten nie jest jednak przeznaczony do obsługi klimatyzatorów - Standard.

#### Specjalne funkcje do instalacji grzewczych i CWU

Tryb przeciwwamrozeniowy, indywidualnie regulowane charakterystyki cieplne (krzywe grzewcze), ustawianie zakresów temperatury wody i blokowanie poszczególnych trybów pracy. Podczas grzania w trybie ECO działanie może być regulowane w zależności od temperatury na zewnątrz, co pozwala oszczędzać cenną energię. Zastosowanie analogowego czujnika temperatury zewnętrznej umożliwia monitorowanie temperatury na zewnątrz i dopasowanie do niej temperatury zasilania.

#### Szczególne zalety

- Indywidualne sterowanie pojedynczym urządzeniem CWU.
- Jasny i czytelny wyświetlacz.
- Atrakcyjna, nowoczesna stylistyka.
- Wyłącznik na panelu frontowym do bezpośredniej obsługi oraz uruchamiania i zatrzymywania pracy z ostatnio ustawionymi danymi. Wszystkie pozostałe przyciski funkcyjne znajdują się za otwieraną osłoną.
- Rozbudowany programator czasowy; włączanie/wyłączanie o stałych godzinach każdego dnia, funkcja wyłączenia i możliwość zablokowania wszystkich funkcji sterujących. Istnieje również możliwość odblokowania wyłącznika.
- Wybór temperatury z dokładnością do 1 °C.

Dane techniczne	PAR-W21MAA
Typ	Pilot przewodowy MA do zastosowań CWU
Wymiary w mm (szer. x wys. x gł.)	130 x 120 x 18



PAR-U02MEDA

## PAR-U02MEDA

### Pilot przewodowy Smart ME

Nowy pilot przewodowy Smart ME PAR-U02MEDA podłączany jest do magistrali danych M-NET City Multi. Przyporządkowanie pilota do urządzenia wewnętrznego odbywa się za pomocą adresów urządzeń. Za pomocą adresowania można także utworzyć grupę ze sterowanych urządzeń wewnętrznych. Przejrzysty wyświetlacz dotykowy zapewnia prostotę obsługi.

Wbudowany czujnik ruchu pozwala na korzystanie z wielu funkcji służących oszczędności energii. Istnieje np. możliwość automatycznego przestawiania urządzenia wewnętrznego na tryb energooszczędny lub całkowitego jego wyłączenia, gdy w pomieszczeniu nikt nie przebywa.

Przyporządkowanie urządzeń wewnętrznych można z łatwością modyfikować. Pilot ten stanowi zatem idealne rozwiązanie w budynkach ze zmiennym rozkładem pomieszczeń.

#### Szczególne zalety

- Sterowanie pojedynczym urządzeniem wewnętrznym lub maksymalnie 16 urządzeniami wewnętrznymi w grupie.
- Czytelny wyświetlacz dotykowy.
- Rozbudowany programator tygodniowy umożliwia zaprogramowanie 8 operacji na każdy dzień tygodnia.
- Wybór temperatury z dokładnością do 0,5 °C.
- Kontrolki LED kolorystycznie wskazują bieżący tryb pracy.
- Czujnik jasności do automatycznego podnoszenia/obniżania temperatury w trybie nocnym.
- Wskazanie względnej wilgotności powietrza.
- Funkcja Dual Setpoint do ustawiania wartości zadanej osobno w trybie grzania i chłodzenia.
- Czujnik obecności

Dane techniczne	PAR-U02MEDA
Typ	Pilot przewodowy M-Net
Wymiary w mm (szer. x wys. x gł.)	140 x 120 x 25



PAC-YT52CRA

## PAC-YT52CRA

### Kompaktowy pilot przewodowy

W celu uproszczenia obsługi systemu, zwłaszcza na potrzeby hoteli, w pilocie tym ograniczono możliwości sterowania do funkcji podstawowych. W pilotach wbudowany jest czujnik temperatury wnętrza.

#### Funkcje specjalne

- Kompaktowy pilot jest w stanie sterować urządzeniami wewnętrznymi Mitsubishi Electric wszystkich rodzajów.
- Sterowanie pojedynczym urządzeniem wewnętrznym lub maksymalnie 16 urządzeniami wewnętrznymi w grupie.
- Pilot MA: Ręczne tworzenie grupy za pomocą przewodu komunikacyjnego.
- Funkcja Dual Setpoint do ustawiania wartości zadanej osobno w trybie grzania i chłodzenia.

#### Uwagi

- Pilot PAC-YT52CRA przeznaczony jest do montażu natynkowego.
- Ze względu na brak w tym modelu funkcji trybu testowego, samodiagnostyki lub skorelowanych funkcji regulacji musi być on zawsze używany w połączeniu z innym nadrzędnym sterownikiem.

Dane techniczne	PAC-YT52CRA
Typ	Pilot przewodowy MA
Wymiary w mm (szer. x wys. x gł.)	70 x 120 x 14,5



PAR-FL32MA



PAR-FA32MA



PAR-SA9FA-E / PAR-SE9FA-E / PAR-SF9FA-E



PAR-SL100A-E

## PAR-FL32MA (nadajnik) / PAR-FA32MA (odbiornik) / PAR-SA9FA-E (odbiornik) / PAR-SE9FA-E (odbiornik) / PAR-SF9FA-E (odbiornik) / PAR-SL100A-E (nadajnik)

### Piloty bezprzewodowe

#### Pilot zdalnego sterowania na podczerwień PAR-FL32MA

Ten zgrabny pilot o płaskiej formie zawiera przejrzysty, czytelny wyświetlacz LCD i wytrzymałe przyciski gumowe. W celu wyposażenia klimatyzatora w zdalne sterowanie potrzebny jest pilot PAR-FL32MA oraz pasujący do niego odbiornik PAR-FA32MA lub PAR-SA9FA-E w przypadku urządzeń kasetonowych 4-stronnych.

#### Szczególne właściwości

- Do sterowania pojedynczym urządzeniem wewnętrznym lub maksymalnie 16 urządzeniami wewnętrznymi w grupie.
- Wersja MA: grupy można tworzyć, łącząc ze sobą urządzenia wewnętrzne przewodem przesyłowym.
- Z praktycznym uchwytem do montażu ściennego.

#### Odbiornik podczerwieni ze wskaźnikiem pracy

##### PAR-FA32MA

Odbiornik podczerwieni przeznaczony jest do montażu natynkowego i współdziała z urządzeniami wewnętrznymi City Multi wszystkich rodzajów. Najlepiej zamontować go bezpośrednio przy urządzeniu wewnętrznym.

#### Szczególne właściwości

- Komunikaty o usterce pokazywane są poprzez sygnały świetlne na odborniku.
- W zestawie przewód przyłączeniowy i materiały montażowe.

#### Pilot zdalnego sterowania PAR-SL100

O nowoczesnym wyglądzie z podświetleniem. Pasuje do urządzeń wewnętrznych PLFY-P VFM-E i PLFY-P VEM-E.

#### Szczególne właściwości

- Do sterowania pojedynczym urządzeniem wewnętrznym lub maksymalnie 16 urządzeniami wewnętrznymi w grupie.
- Wersja MA: grupy można tworzyć, łącząc ze sobą urządzenia wewnętrzne przewodem przesyłowym.
- Z praktycznym uchwytem do montażu ściennego.

#### Odbiornik podczerwieni PAR-SA9FA-E / PAR-SE9FA-E / PAR-SF9FA-E z wskaźnikiem trybu pracy

Odbiornik podczerwieni do późniejszego montażu w maskownicy urządzenia

\* PAR-SA9FA-E do urządzeń wewnętrznych PLFY-WP VBM-E

\* PAR-SE9FA-E do urządzeń wewnętrznych PLFY-P VEM

\* PAR-SF9FA-E do urządzeń wewnętrznych PLFY-P VFM

#### Szczególne właściwości

- Komunikaty o usterce pokazywane są poprzez sygnały świetlne na odborniku.
- W zestawie przewód przyłączeniowy i materiały montażowe.

Dane techniczne	PAR-FL32MA	PAR-FA32MA	PAR-SA9FA-E	PAR-SE9FA-E	PAR-SF9FA-E	PAR-SL100A-E
Typ	Pilot bezprzewodowy	Odbiornik podczerwieni	Odbiornik podczerwieni	Odbiornik podczerwieni	Odbiornik podczerwieni	Pilot bezprzewodowy
Wymiary w mm (szer. x wys. x gł.)	58 x 159 x 19	70 x 120 x 22,5	Tylko do wbudowania w PLFY-VBM-E	Tylko do wbudowania w PLFY-VEM-E	Tylko do wbudowania w PLFY-P VFM-E	60 x 188 x 22



PZ-61DR-E

## PZ-61DR-E

### Sterownik do rekuperatorów Lossnay

Nowy sterownik z podświetlanym wyświetlaczem zapewnia łatwą obsługę i konfigurację urządzeń Lossnay. Może obsługiwać pojedyncze urządzenie Lossnay lub grupę urządzeń. Pilot PZ-61DR-E umożliwia nie tylko sterowanie zainstalowanym urządzeniem, pozwala także na skonfigurowanie jego pracy podczas instalacji.

#### Zalety

- Duży, podświetlany ekran LCD
- Łatwa obsługa
- Informacje o błędach
- Stan filtra

Dane techniczne	PZ-61DR-E
Typ	Piloty przewodowe
Wymiary w mm (szer. x wys. x gł.)	120 x 120 x 19

## Zestawienie funkcji sterowników lokalnych

Funkcja	Opis	PAR-33MAA		PAR-U02MEDA		PAC-YT52CRA		PAR-FL32MA		SL100	
		Możliwość ustawień	Wyświetlane informacje	Możliwość ustawień	Wyświetlane informacje	Możliwość ustawień	Wyświetlane informacje	Możliwość ustawień	Wyświetlane informacje	Możliwość ustawień	Wyświetlane informacje
<b>Włączanie i wyłączenie</b>	Uruchamianie lub zatrzymanie działania grupy/urządzenia wewnętrznego	•	•	•	•	•	•	•	•	•	•
<b>Wybór trybu pracy</b>	Funkcje chłodzenia/osuszania powietrza/automatyki/wentylacji/grzania zależą od urządzenia wewnętrznego; automatyka dostępna tylko w (WRZ)	•	•	•	•	•	•	•	•	•	•
<b>Regulacja temperatury</b>	Ustawienie temperatury wnętrza: Chłodzenie/osuszanie powietrza: 19–30°C Grzanie: 17–28°C Auto: 19–28°C	•	•	•	•	•	•	•	•	•	•
<b>Dual Setpoint</b>	Osobne ustawianie wartości zadanej trybu grzania i chłodzenia	•	•	•	•	•	•			•	•
<b>Bieg dmuchawy</b>	4-biegowa: Lo-Mi1-Mi2-Hi 2-biegowa: Lo-Hi	•	•	•	•	•	•	•	•	•	•
<b>Ograniczenie regulacji temperatury</b>	Ogranicza zakres ustawień	•	•	•	•					•	
<b>Pionowe kierunki nawiewu</b>	Kąt nawiewu: 100° / 80° / 60° / 40° i Swing	•	•	•	•	•	•	•	•	•	•
<b>Boczne kierunki nawiewu</b>	Tylko w PLA-RP-BA, PLFY-P-VBM-E i PLFY-P-VCM-E	•	•								
<b>Programator czasowy</b>	Możliwość zaprogramowania włączenia/wyłączenia		Tydzień		Tydzień			Dzień		Dzień/Tydzień (zależnie od urządzeń wewnętrznych)	
<b>Funkcje blokady/odblokowanie</b>	Blokada funkcji uruchamiania/zatrzymania/temperatury wnętrza/trybu pracy i resetowania filtra oraz umożliwienie korzystania z nich tylko z poziomu nadrzędnego sterownika	•	•	•	•	•	•	•	•		•
<b>Rejestrowanie temperatury wnętrza</b>	Rejestrowanie odbywa się poprzez urządzenie wewnętrzne Master w grupie	•	•	•	•	•	•				
<b>Emitowanie kodu usterki</b>	Wskazanie 4-miejscowego kodu usterki i adresu urządzenia danego klimatyzatora		•		•		•			•	•
<b>Tryb testowy</b>	Każde urządzenie wewnętrzne należące do grupy można przestawić na tryb testowy	•	•	•	•	•	•	•	•	•	•
<b>Numer telefonu alarmowego w przypadku usterki</b>	W razie usterki może być wyświetlany numer telefonu serwisu		•		•						
<b>Wybór języka</b>	Do wyboru 8 języków	•	•	•	•						
<b>Godzina</b>	Wskazanie godziny		•		•					•	•
<b>Blokada przycisków</b>	Zablokowanie wszystkich przycisków sterownika/zablokowanie wszystkich przycisków poza wyłącznikiem	•	•	•	•						
<b>Pomoc serwisowa Mr. Slim</b>	Wskazanie właściwości sprężarki (Pobór prądu/godziny pracy)/zdarzenia włączenia/wyłączenia/czujnik temperatury (wymiennik ciepła, urządzenie wewnętrzne+zewnętrzne/wywiew (urządzenie zewnętrzne/powietrze w pomieszczeniu/trwałość filtra)	•	•								
<b>Funkcje nadmiarowości</b>	Zamiana między dwoma równoważnymi systemami/Uruchomienie drugiego systemu w przypadku awarii pierwszego/Uruchomienie drugiego systemu w przypadku przecięcia pierwszego. Tylko w przypadku zastosowania Mr. Slim	•	•								
<b>Zgodność</b>	Zgodne systemy		City Multi/Mr. Slim (seria M z MAC-397IF)		City Multi		City Multi/Mr. Slim/seria M (z MAC-397IF)		City Multi		City Multi/Mr. Slim (4-stronne urządzenia kasetonowe serii S oraz P)
<b>Wymiary</b>	(S x G x W) mm		120 x 120 x 19		140 x 120 x 25		70 x 120 x 14,5		58 x 159 x 19		66 x 188 x 22

\*(j.polski)





AT-50B

## AT-50B

### Sterownik grupowy z ekranem dotykowym

Mając zaledwie trzy przyciski i dotykowy ekran LCD, sterownik grupowy AT-50B zapewnia najwyższy komfort obsługi, zajmując przy tym mało miejsca. Wszystkie funkcje sterowania maksymalnie 50 grupami urządzeń można wygodnie obsługiwać na 5-calowym, kolorowym ekranie. W komplecie znajduje się programator tygodniowy oferowane są także, funkcje oszczędzania energii i tryb nocny. Możliwe jest również blokowanie i odblokowywanie lokalnych sterowników oraz podłączanie urządzeń z instalacji innych producentów poprzez moduły wejść/wyjść. Ekran jest automatycznie podświetlany. W przypadku wystąpienia usterki ekran pozostaje podświetlony, dopóki nie zostanie ona usunięta.

Sterownik grupowy AT-50B powstał z myślą o instalacjach City Multi. Można jednak podłączać do niego także systemy Mr. Slim i Serii M, korzystając z adaptera. Sterownik grupowy AT-50B obsługuje także rekuperatory, zarówno działające autonomicznie, jak i w powiązaniu z urządzeniami wewnętrznymi.

### Szczególne zalety

- Pilot ME do podłączenia do magistrali danych M-NET.
- Wizualizacja wszystkich istotnych informacji o stanie klimatyzatorów.
- Łatwa obsługa poprzez wbudowany ekran dotykowy i dwa programowalne przyciski funkcyjne.
- Płaska konstrukcja i nowoczesna stylistyka.
- Jednoznaczne symbole o kontrastowych kolorach.
- Nastawiany zegar do obsługi rozmaitych funkcji programowanych czasowo, włącznie z trybem letnim i zimowym oraz możliwością wprowadzania świąt ruchomych lub przerw w pracy.
- Montaż natynkowy.
- Zewnętrzne sygnały wejścia i wyjścia.
- Sterowanie maks. 50 jednostkami wewnętrznymi osobno.
- Funkcja Dual Setpoint do ustawiania wartości zadanej osobno w trybie chłodzenia i grzania.

Dane techniczne	AT-50B	PAC-SC51KUA*	PAC-YT51HAA
Typ	Sterownik systemowy	Zasilacz	Adapter do sterowania zewnętrznego
Wymiary w mm (szer. x wys. x gł.)	180 x 120 x 30	271 x 169 x 72	–

\* Wymagany, gdy AT-50B podłączany jest do magistrali urządzenia zewnętrznego.

## AT-50B

### Zrzuty ekranowe

#### Menu główne

Przejrzyste menu główne prowadzi w logiczny sposób do wszystkich funkcji. Znajdują się tam różniące się kolorami tła menu ustawień pracy i ograniczeń, centrali sterowania oraz zarządzania systemem. W dolnym wierszu menu znajduje się przycisk Wstecz, a po prawej stronie przyciski funkcji czyszczenia ekranu oraz ustawień podstawowych sterownika AT-50B.

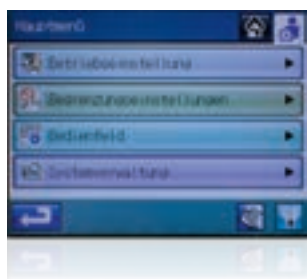

#### Ekran główny

Na pierwszy rzut oka widoczne są wszystkie istotne informacje o stanie klimatyzatorów, w tym przypadku podzielonych na pomieszczenia. Każda ikona oznacza jeden klimatyzator lub grupę i można ją opatrzyć odpowiednią nazwą.

Niebieskie ikony oznaczają, że dany klimatyzator jest włączony. Ponadto wyświetlana jest temperatura i tryb pracy. Wskazywany jest także stan filtra powietrza, pracy programatora czasowego oraz podłączenia rekuperatora. Usterki zaznaczone są na żółto, a jeśli klimatyzator został wyłączony, ikona ma kolor szary.



#### Menu obsługi klimatyzatorów

To menu odpowiada lokalnemu sterownikowi. Regulowane są w nim ustawienia pracy klimatyzatora lub grupy klimatyzatorów. Aby włączyć/wyłączyć urządzenia, ustawić temperaturę wnętrza, tryb pracy i kierunek nawiewu, wystarczy wybrać wymagane ustawienie. W dolnym wierszu znajdują się osobne przyciski ustawień służące do regulacji podłączonego rekuperatora.



#### Menu obsługi rekuperatora Lossnay

To menu umożliwia obsługiwanie samego rekuperatora Lossnay. Można w nim wybrać bieg wentylatora oraz tryb pracy, zgodnie z którym rekuperator będzie działał w trybie autonomicznym. Przyciski ustawień programatora czasowego oraz wyłącznika znajdują się w dolnej części menu.



## Zestawienie funkcji AT-50B

Funkcja	Opis
Ekran dotykowy	Kolorowy ekran dotykowy o wysokiej rozdzielczości, przekątna 5 cali, format poprzeczny
Przyciski funkcyjne	1 wyłącznik, 2 programowalne przyciski funkcyjne
Maks. liczba sterowanych urządzeń wewnętrznych	Maks. 50 urządzeń wewnętrznych lub grup
Włączanie i wyłączanie	Włączanie/wyłączanie poszczególnych grup Włączanie/wyłączanie wszystkich grup/urządzeń za pomocą wyłącznika na panelu frontowym
Tryby pracy	Przełączanie między chłodzeniem, osuszaniem, pracą automatyczną, dmuchawą i ogrzewaniem zależnie od możliwości urządzeń wewnętrznych Praca automatyczna dostępna jest tylko w systemach R2/WR2
Zadana temperatura wnętrza	Zadaną temperaturę wnętrza można regulować w następujących zakresach dla każdej grupy osobno, zależnie od możliwości urządzeń wewnętrznych: Chłodzenie/osuszanie: 19–30°C Grzanie: 17–28°C Automatyczny: 19–28°C
Stopnie pracy dmuchawy	Moc nawiewu w każdej grupie można regulować 4-stopniowo, zależnie od możliwości urządzeń wewnętrznych
Kierunek wydmuchu	Kierunek nawiewu w każdej grupie można regulować w zakresie 4 położeń i ustawienia Auto Swing, zależnie od możliwości urządzeń wewnętrznych
Programator czasowy	Programator dzienny i tygodniowy z 16 zdarzeniami łączenia na dzień
Blokowanie i odblokowywanie lokalnych sterowników	Poszczególne funkcje każdego sterownika (włączanie, temperatura zadana, tryb pracy i wyłączenie ikony filtra) można osobno blokować i odblokowywać
Wskazanie rzeczywistej temperatury wnętrza	Dla każdej grupy można wyświetlić temperaturę wnętrza
Komunikaty o usterce	Informacja o usterce przekazywana jest w formie 4-miejscowego kodu usterki oraz adresu urządzenia, w którym ona wystąpiła. W pamięci mogą być przechowywane 64 ostatnie usterki
Tryb testowy	Umożliwia uruchomienie każdego urządzenia z danej grupy w trybie testowym
Tryb sprzężenia z rekuperatorami	Umożliwia działanie poszczególnych grup w sprzężeniu z jednym rekuperatorem na grupę
Zewnętrzne wejścia i wyjścia	Dostępne są następujące zaciski przyłączeniowe: Wejścia: Włączenie/wyłączenie (sygnał ciągły), stop awaryjny (sygnał ciągły) Wyjścia: Stan roboczy (włączenie/wyłączenie), komunikat o usterce/normalna praca
Kontrola poziomu czynnika chłodniczego	Uaktywia automatyczną kontrolę poziomu w urządzeniach zewnętrznych, co upraszcza serwisowanie
Zasilanie	30 V DC (z zasilacza lub magistrali M-NET poprzez przewody sterowania)
Zgodne systemy	City Multi VRF / Mr. Slim (z PAC-SF83MA-E) / seria M (z MAC-399IF)
Wymiary w mm (szer. x wys. x gł.)	180 x 120 x 30



AE-200E

## AE-200E

Sterownik z możliwością wizualizacji instalacji / moduł rozszerzenia do AE-200E

### AE-200E

Standardowo można sterować 50 urządzeniami wewnętrznymi lub grupami. Korzystając z trzech opcjonalnych modułów rozszerzenia, można sterować maksymalnie 200 elementami z poziomu centralnego sterownika systemowego AE-200E.

### Podświetlany wyświetlacz LCD

Podświetlenie poprawia czytelność i ułatwia obsługę prezentowanych klimatyzatorów. Natychmiast można rozpoznać, czy klimatyzator jest włączony, czy wyłączony. Możliwe jest obsługiwanie w nocy i zaciemnionych pomieszczeniach. Po upływie określonego czasu braku aktywności, podświetlenie automatycznie gaśnie. W przypadku wystąpienia usterki podświetlenie włączane jest automatycznie, aby zasygnalizować zdarzenie.

### Ekran dotykowy

Wysokiej rozdzielczości 10,4 - calowy ekran sterowany jest dotykowo. Pomarańczowa obwódka symbolu wskazuje, wybrany klimatyzator.

### Rozbicie na koszty jednostkowe (opcja)

Dane dotyczące zużycia można wyeksportować poprzez złącze USB do podłączonych urządzeń i przeanalizować na komputerze.

### Złącze USB

Złącze USB umieszczone jest za otwieraną osłoną na lewym boku AE-200E. Za jego pomocą można wczytać plik konfiguracyjny utworzony na komputerze.

### Wbudowany zasilacz

Sterownik systemowy przeznaczony jest do bezpośredniego podłączenia do 1-fazowej sieci elektrycznej 230 V, 50 Hz.

### Szczególne zalety

- Kolorowy panel dotykowy.
- Czytelne symbole pozwalają natychmiast rozpoznać stan urządzenia.
- Przygotowanie do rozbudowy za pomocą złączy M-NET, Ethernet i USB oraz zacisków sygnałów zewnętrznych.
- Do montażu podtynkowego.

### EW-50E

Za pomocą tych modułów rozszerzenia do magistrali danych M-NET można zwiększyć liczbę urządzeń wewnętrznych sterowanych poprzez centralny sterownik systemowy AE-200E do 200.

### Szczególne zalety

- Każdy moduł rozszerzenia umożliwia podłączenie kolejnych 50 urządzeń wewnętrznych lub grup do centralnego sterownika systemowego AE-200E. Ponieważ dozwolone są trzy moduły rozszerzenia, z poziomu jednego sterownika AE-200E można zarządzać maksymalnie 200 urządzeniami wewnętrznymi lub grupami.
- Podłączenie odbywa się poprzez sieć Ethernet, do której podłączony jest także sterownik AE-200E. Moduły rozszerzenia można ponadto zamontować w pewnej odległości od sterownika systemowego, a nie bezpośrednio przy nim.

Dane techniczne	AE-200E
Typ	Sterownik centralny
Wymiary w mm (szer. x wys. x gł.)	283 x 199 x 64

Aksesoria opcjonalne	
Typ	Opis
EW-50E	Moduł rozszerzenia umożliwiający sterowanie maks. 200 urządzeniami wewnętrznymi. Na 51–100 urządzeń wewnętrznych wymagana jest 1 sztuka, na 101–150 urządzeń wewnętrznych wymagane są 2 sztuki, na 151–200 urządzeń wewnętrznych wymagane są 3 sztuki
PAC-YG63MCA-J	Moduł wejść analogowych
PAC-YG84UTB-J	Obudowa do montażu podtynkowego
BTR-232B	Router zgodny z wymaganiami ME + osprzęt, wymagany stosownie do wybranej opcji
PAC-YG10HA	Adapter przewodów sygnałów zewnętrznych
PAC-YG82TB-J	Obudowa do montażu natynkowego AE-200E



EW-50E

## EW-50E

### Centralny sterownik systemowy obsługiwany przez przeglądarkę internetową

Centralny sterownik systemowy EW-50E idealnie nadaje się zarówno do małych, jak i dużych instalacji, ponieważ jest w stanie obsługiwać 50 klimatyzatorów. Dodatkowo do jednego systemu można podłączyć 40 centralnych sterowników, co w sumie pozwala na sterowanie nawet liczbą 2000 urządzeń wewnętrznych i ich monitorowanie w dużych obiektach. Jest to prosty sposób na scentralizowane obsługiwane rozbudowanych instalacji. Wbudowane są wszystkie funkcje do sterowania wszystkimi modelami klimatyzatorów Mitsubishi Electric oraz ich monitorowania. Ponadto istnieje możliwość stosowania sygnałów zewnętrznych i obsługiwania urządzeń innych producentów (wymagane dodatkowe akcesoria).

#### Obsługa przez przeglądarkę internetową

EW-50E nie ma własnego wyświetlacza. Klimatyzatory można wygodnie obsługiwać i monitorować z poziomu zwykłej przeglądarki internetowej Microsoft Internet Explorer® uruchomionej na komputerze podłączonym do sieci lokalnej.

#### Szczególne zalety

- Jeden sterownik EW-50E może sterować 50 urządzeniami wewnętrznymi lub grupami.
- Klimatyzatory można wygodnie obsługiwać, siedząc przy komputerze, dzięki wbudowanemu serwerowi stron WWW.
- Atrakcyjny wizualnie interfejs użytkownika jest na tyle czytelny, że nauka jego obsługi przebiega szybko.
- Czytelne symbole pozwalają natychmiast rozpoznać stan urządzenia.
- Znakomicie działa w zestawieniu z TG-2000A.

Dane techniczne	EW-50E
Typ	Centralny sterownik z obsługą przez przeglądarkę internetową
Wymiary w mm (szer. x wys. x gł.)	209 x 172 x 92

## Zestawienie funkcji AE-200E / EW-50E

Funkcja	Opis		
Moduł wyświetlania	Kolorowy ekran dotykowy o wysokiej rozdzielczości, przekątna 10,4 cali, format poprzeczny (tylko w AE-200E)		
Maks. liczba sterowanych urządzeń wewnętrznych	Maks. 50 urządzeń wewnętrznych / grup		
Opcje rozszerzenia	Możliwość podłączenia trzech modułów rozszerzenia EW-50E do obsługi maksymalnie 200 urządzeń wewnętrznych / grup (tylko w przypadku AE-200E)		
Włączanie i wyłączanie	Włączanie i wyłączanie każdej grupy osobno lub wszystkich grup naraz		
Tryby pracy	Przestawianie między chłodzeniem, osuszaniem, pracą automatyczną, nawiewem i ogrzewaniem zależnie od możliwości urządzeń wewnętrznych Praca automatyczna dostępna jest tylko w systemach R2/WR2		
Zadana temperatura wnętrza	Zadaną temperaturę wnętrza można regulować w następujących zakresach dla każdej grupy osobno, zależnie od możliwości urządzeń wewnętrznych: <ul style="list-style-type: none"> <li>• Chłodzenie/osuszanie: 19 – 30 °C</li> <li>• Grzanie: 17– 28 °C</li> <li>• Automatem: 19 – 28 °C</li> </ul>		
Bieg dmuchawy	Zależnie od urządzenia do wyboru są maksymalnie 4 biegi oraz praca automatyczna		
Kierunek wydmuchu	Kąt nawiewu można regulować w zakresie 4 położen oraz trybu Auto Swing (zależnie od urządzenia)		
Programator czasowy	Programator roczny lub tygodniowy. Opcjonalny tryb nocny (12 °C)		
Blokowanie i odblokowywanie lokalnych sterowników	Funkcje każdego sterownika (wyłącznik, temperatura zadana, tryb pracy i wyłączenie ikony filtra) mogą być pojedynczo blokowane i odblokowywane.		
Wskazanie rzeczywistej temperatury wnętrza	Dla każdej grupy można wyświetlić temperaturę wnętrza.		
Komunikaty o usterce	Informacja o usterce przekazywana jest w formie 4-miejscowego kodu usterki oraz adresu urządzenia, w którym ona wystąpiła. W pamięci mogą być przechowywane 64 ostatnie usterki.		
Tryb testowy	Umożliwia uruchomienie każdego urządzenia z danej grupy w trybie testowym		
Tryb sprzężenia z rekuperatorami	Umożliwia działanie poszczególnych grup w sprzężeniu z jednym rekuperatorem na grupę		
Ograniczanie temperatur z poziomu przeglądarki	Można zawęzić zakres regulacji temperatury każdego urządzenia osobno (np. między 23 a 25 °C)		
Obsługa poprzez przeglądarkę internetową	Centralne sterowniki systemowe AE-200E i EW-50E opcjonalnie można obsługiwać także z poziomu standardowej przeglądarki internetowej, jeśli sterownik systemowy podłączony jest do sieci lokalnej wraz z komputerem. Administrator może konfigurować dostęp użytkowników, ograniczać go, blokować lub odblokowywać.		
Automatyczne dopasowanie temperatury zadanej	Sterowniki AE-200E i EW-50E zmieniają temperaturę zadaną zależnie od temperatury zewnętrznej. Funkcja ta dostępna jest wyłącznie w trybie chłodzenia. Do tego celu wymagany jest moduł wejść czujnika PAC-YG63MCA oraz czujnik PT100 (czujnik PT100 nie znajduje się w zestawie)		
Wyłącznik przeciążeniowy	Uaktywnia funkcje oszczędzania energii, gdy pobór prądu jest za wysoki.		
Funkcje oszczędzania energii	Uaktywniać można różne funkcje oszczędnościowe (opcjonalne) dla urządzeń wewnętrznych, grup lub całej instalacji.		
Optymalizacja rozpoczęcia pracy	Instalacja klimatyzacyjna uruchamiana jest, zanim nadejdzie zaprogramowany moment, i działa z mocą częściową, która zwiększana jest stopniowo aż do momentu właściwego uruchomienia, gdy osiąga stan docelowy. Przyczynia się to do oszczędzania energii. Do tego celu wymagany jest moduł wejść czujnika PAC-YG63MCA oraz czujnik PT100 (czujnik PT100 nie znajduje się w zestawie).		
Ochrona za pomocą hasła	Dostęp do AE-200E i EW-50E może być chroniony za pomocą hasła. Jeśli podświetlenie monitora LCD zgaśnie, podczas następnej próby użycia musi zostać podane hasło.		
Tryb nocny	Na noc lub czas, gdy pomieszczenia nie są użytkowane, moc może być obniżona. Instalacja utrzymuje temperaturę w pomieszczeniach np. w zakresie 16–19 °C w trybie grzania i zapobiega ich wziębianiu. W trybie dziennym instalacja podnosi z powrotem temperaturę w pomieszczeniach do 20 – 22 °C.		
Zewnętrzne wejścia i wyjścia	Dostępne są następujące zaciski przyłączeniowe <table border="0" style="display: inline-table; vertical-align: top;"> <tr> <td style="padding-right: 20px;">Wejścia: Włączenie/wyłączenie (sygnał ciągły), stop awaryjny (sygnał ciągły)</td> </tr> <tr> <td>Wyjścia: Stan roboczy (włączenie/wyłączenie), komunikat o usterce/bezusterkowa praca</td> </tr> </table>	Wejścia: Włączenie/wyłączenie (sygnał ciągły), stop awaryjny (sygnał ciągły)	Wyjścia: Stan roboczy (włączenie/wyłączenie), komunikat o usterce/bezusterkowa praca
Wejścia: Włączenie/wyłączenie (sygnał ciągły), stop awaryjny (sygnał ciągły)			
Wyjścia: Stan roboczy (włączenie/wyłączenie), komunikat o usterce/bezusterkowa praca			
Kontrola poziomu czynnika chłodniczego	Uaktywnia kontrolę poziomu w urządzeniach zewnętrznych, która upraszcza serwisowanie		
Zgodne systemy	City Multi VRF / Mr. Slim (z konwerterem A/M Net), seria M (z MAC-333IF)		



## Rozszerzenie funkcji oprogramowania za pomocą kodu aktywującego AE-200E/EW-50E

### Monitor WWW

Uaktywia funkcję serwera WWW w sterowniku centralnym. Umożliwia to bezpośrednie sterowanie bez użycia dodatkowego oprogramowania za pomocą zwykłej przeglądarki Internet Explorer™.

### Annual Schedule, Weekly Schedule

Aktywacja tej funkcji znacznie rozszerza możliwości programatora tygodniowego i rocznego, a także indywidualnego dopasowania do miejscowych uwarunkowań.

### Sending Error Mail

Informacje systemowe, jak np. usterki lub wykresy temperatury wnętrza, mogą być automatycznie wysyłane do użytkownika na adres e-mail (czasami może być wymagane dodatkowe wyposażenie).

### Personal Web

Ta funkcja umożliwia konfigurowanie wirtualnych sterowników. Można je wywoływać na standardowym monitorze PC za pomocą programu Internet Explorer.

### Maintenance Tool

Umożliwia komunikację poprzez sieć z programem Mitsubishi Electric Maintenance Tool. Wizualizowane mogą być dane instalacji i dane robocze systemu\*.

### Maintenance Tool Advance

Umożliwia dostęp poprzez sieć do wizualizacji rozszerzonych parametrów instalacji i systemu\*.

### BACnet

Ta funkcja umożliwia przesyłanie informacji o instalacji klimatyzacyjnej do systemu automatyki budynkowej opartego na protokole BACnet poprzez dodatkowy interfejs (dotyczy tylko AE-200E).

### PLC for General Equipments

Rozszerzenie możliwości EW-50E i AE-200E przez zastosowanie sterownika programowalnego Mitsubishi Electric do sterowania zewnętrznymi urządzeniami montowanymi we własnym zakresie, jak np. silniki wentylatora. Mogą być wymagane dodatkowe instalacje wykonywane we własnym zakresie.

### Energy Management License Pack

Umożliwia przekazywanie informacji o zużyciu energii i funkcjach służących do jej oszczędzania. Umożliwia to np. realizację funkcji wyłącznika przeciążeniowego. (Zależnie od zastosowania może być wymagane oprogramowanie TG-2000A lub dodatkowe wyposażenie).

### Interlock control

Podłączenie funkcji sterowników centralnych AE-200E i EW-50E do dodatkowego sterownika PAC-YG66DCA. W ten sposób można np. włączać i wyłączać zewnętrzne urządzenia poprzez programator czasowy sterownika centralnego. Wymaga to wcześniejszego wprowadzenia odpowiednich kodów aktywacji, np. Annual Schedule.

\*Dodatkowo wymagany komputer z dostępem do sieci oraz programem Maintenance Tool

## Graficzne przedstawienie części systemu / kondygnacji

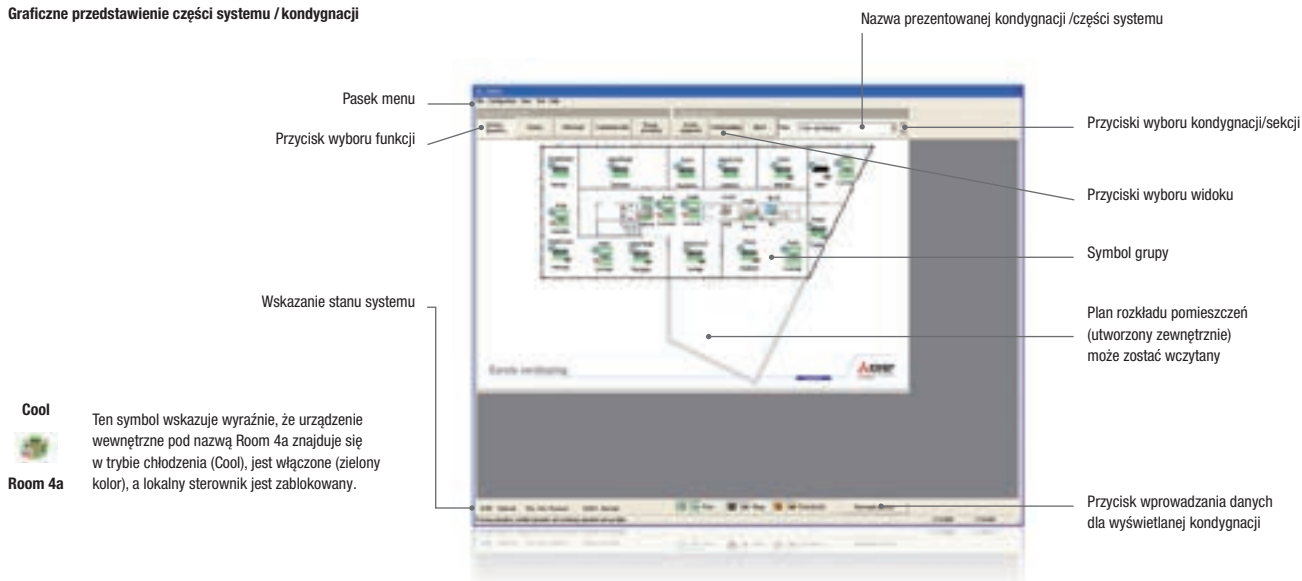

## TG-2000A

## Wielofunkcyjny graficzny interfejs użytkownika TG-2000A

## Sterownik centralny

## staje się systemem zarządzania budynkiem

Opcjonalne oprogramowanie TG-2000A pozwala na współdziałanie centralnego sterownika AE-200E lub EW-50E z istniejącym systemem zarządzania budynkiem. Za pomocą dodatkowych przydatnych funkcji i eksportowania danych można w łatwy sposób podłączyć sterownik AE-200E lub EW-50E do istniejącego systemu zarządzania budynkiem. Wymagany jest standardowy komputer MELCO, sieć LAN lub przyłącze telefoniczne.

## Łatwe oszczędzanie energii

Poszczególne urządzenia wewnętrzne lub grupy można zaprogramować pod kątem optymalizacji zużycia energii. Można to także osiągnąć poprzez zmianę wartości zadanej, zmianę trybu pracy lub wyłączenie urządzeń. Na czas przebywania niewielkiej liczby osób można włączyć tryb nocny.

## Centralne zarządzanie klimatyzacją

Poszczególne instalacje można z łatwością połączyć poprzez sieć lub przewody telefoniczne i monitorować oraz obsługiwać je centralnie. Zmniejsza to nakład pracy, a zarazem koszty. Oprogramowanie umożliwia regularne obliczanie kosztów energii, osobno dla każdego klienta. Wygenerowane dane można łatwo wyeksportować do swojego systemu informatycznego w celu dalszej obróbki.

## 2.000 urządzeń wewnętrznych? To nie problem!

Oprogramowanie sterujące TG-2000A umożliwia podłączenie do sieci maksymalnie 40 sterowników EW-50E, z których każdy ma podłączonych po 50 klimatyzatorów. Oznacza to, że z poziomu jednego komputera można obsługiwać 2.000 klimatyzatorów.

## Podłączanie innych urządzeń

Za pomocą TG-2000A można zarządzać wieloma innymi instalacjami automatyki budynkowej, które współpracują z klimatyzacją i wliczane są wraz z nią do kalkulacji zużycia energii.

## Sterowanie i wizualizacja

Natychmiast po uruchomieniu oprogramowania dane instalacji wczytywane są automatycznie i wyświetlane w postaci graficznej. W ten sposób odpowiadają one zawsze bieżącej sytuacji. Czytelne i łatwo rozpoznawalne symbole wskazują stan roboczy i inne ważne informacje.

Istnieje możliwość obliczenia kosztów w odniesieniu do pojedynczego urządzenia wewnętrznego. Metoda kalkulacji spełnia wymagania przepisów dotyczących obliczania kosztów ogrzewania.

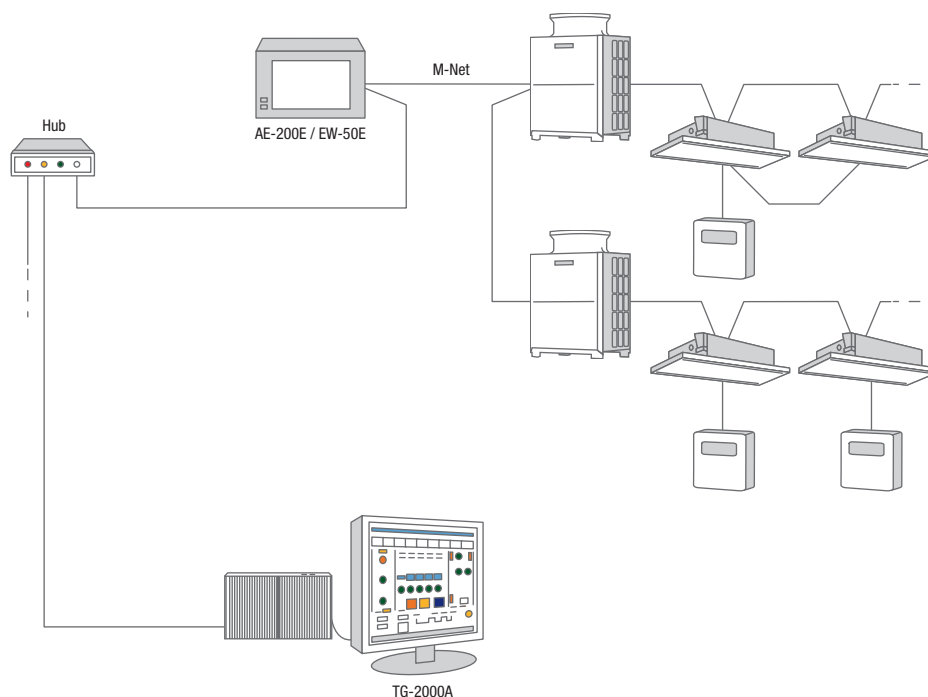

### Program komputerowy TG-2000A, który współdziała ze sterownikiem AE-200E/EW-50E

Funkcje	Opis
<b>Maks. liczba sterowanych urządzeń wewnętrznych</b>	2000 urządzeń wewnętrznych, 50 urządzeń wewnętrznych na AE-200E/EW-50E
<b>Części składowe oprogramowania</b>	Pakiet oprogramowania dzieli się na dwa główne obszary: Ustawienia systemu i sterowania: Ustawienia systemu: Ochrona za pomocą hasła, konfiguracja systemu oraz ustawienia grup i bloków, konfigurowanie drukarki. Ustawienia sterowania: Normalna praca, funkcje monitorowania i sterowania opisane poniżej.
<b>Włączanie i wyłączanie</b>	Wskazanie stanu roboczego (włączenie/wyłączenie) poszczególnych grup na wybranym ekranie (kondygnacja, blok, wszystko)
<b>Tryb pracy</b>	Wskazanie trybu pracy (chłodzenie, grzanie, nawiew, osuszanie, praca automatyczna) poszczególnych grup na wybranym ekranie (kondygnacja, blok, wszystko)
<b>Zadana temperatura wnętrza</b>	Wskazanie temperatury zadanej poszczególnych grup na wybranym ekranie (kondygnacja, blok, wszystko) Istnieje możliwość zawężenia zakresu regulacji grzania i chłodzenia.
<b>Biegi dmuchawy</b>	Wskazanie ustawionego biegu dmuchawy poszczególnych grup na wybranym ekranie (kondygnacja, blok, wszystko)
<b>Regulacja kąta nawiewu</b>	Kąt nawiewu: 100° – 80° – 60° – 40° i Auto Swing
<b>Programator czasowy</b>	Programator roczny lub tygodniowy, wbudowany tryb nocny (12 °C)
<b>Blokowanie i odblokowywanie</b>	Wskazanie stanu lokalnych sterowników (blokada/odblokowanie) poszczególnych grup na wybranym ekranie (kondygnacja, blok, wszystko)
<b>Komunikaty o usterek</b>	Występujące usterki rejestrowane są dla każdego urządzenia wewnętrznego osobno i można je eksportować oraz drukować. Listy usterek można wywoływać pojedynczo lub dla całej instalacji, sortować chronologicznie, kasować i drukować.
<b>Wskazanie temperatury wnętrza</b>	Wskazywanie temperatury wnętrza na podstawie pomiaru w urządzeniu wewnętrznym Master danej grupy
<b>Funkcje programatora czasowego</b>	Wskazanie stanu programatora czasowego poszczególnych grup na wybranym ekranie (kondygnacja, blok, wszystko)
<b>Dane zużycia</b>	Program TG-2000 dzieli dane o zużyciu energii na poszczególne urządzenia wewnętrzne. W ten sposób można generować indywidualne rozliczenie zużycia dla poszczególnych najemców lub użytkowników.
<b>Ilustracja graficzna</b>	Cała instalacja może być graficznie podzielona na ekrany. Do każdego ekranu można przypisać osobny plan rozkładu pomieszczeń (mapa bitowa) w celu uproszczenia wizualnego przyporządkowania i lokalizacji klimatyzatorów w instalacji.
<b>Funkcja e-mail</b>	Następujące informacje mogą być automatycznie regularnie wysyłane na adres e-mail: Dane zużycia energii, dane oszczędności energii, wykresy temperatury, listy usterek



PAC-YG60MCA-J



PAC-YG63MCA-J



PAC-YG66DCA-J

## Akcesoria sterownicze

Moduły wejść i wyjść PAC-YG umożliwiają rozszerzenie wszechstronnych funkcji centralnych sterowników EW-50E i AE-200E. Moduły te podłączane są do magistrali M-NET i wymagają przynajmniej jednego adresu urządzenia wewnętrznego M-Net na każdy moduł.

### Moduł wejść impulsowych PAC-YG60 MCA-J

- Możliwość rejestrowania różnych rodzajów liczników, takich jak liczniki prądu, gazu, wody lub ilości ciepła.
- Rejestrowanie stanu liczników impulsowych.

### Moduł wejść analogowych PAC-YG63 MCA-J

- Możliwość automatycznego wysyłania zarejestrowanych danych na adres e-mail w połączeniu z AE-200E lub EW-50E (może być wymagany router spełniający specyfikację ME).
- Wyjście poza wyznaczony zakres generuje alarm w postaci styku bezpotencjałowego.
- Dodatkowo, we współpracy z centralnym sterownikiem, istnieje możliwość wysłania wiadomości na adres e-mail

### PAC-YG63 MCA-J PRO

- Wszystkie funkcje, jak w przypadku PAC-YG63MCA-J.
- W przypadku wyjścia poza wyznaczony zakres podejmowane są środki zaradcze, np. włączenie następnej jednostki wewnętrznej. należące do magistrali M-Net.

### Moduł wejść/wyjść cyfrowych PAC-YG66 DCA-J

- Sterowanie urządzeniami zewnętrznymi, jak oświetleniem, żaluzjami, wentylacją, zewnętrznymi wentylatorami, pompami itp.
- Każdy moduł obsługuje maksymalnie 6 wyjść i 6 wejść

### PAC-YG66 DCA-J PRO

- Wszystkie funkcje, jak w przypadku PAC-YG66DCA-J.

Podczas planowania należy pamiętać o tym, aby łączna liczba urządzeń wewnętrznych, wymienników ciepła i modułów PAC-YG w jednym systemie M-Net nie przekroczyła 50. Każdy moduł PAC-YG wymaga wykonanego we własnym zakresie zasilania bezprzewodowego 24 V DC. Do montażu w suchym otoczeniu (w budynku).

- Rejestrowanie zużycia energii i obliczanie kosztów jednostkowych w połączeniu z centralnym sterownikiem i oprogramowaniem TG2000.
- Stany liczników wskazywane są na ekranie sterownika EW-50E w przeglądarce internetowej.

o wyjściu poza wyznaczony zakres (może być wymagany router spełniający specyfikację ME).

- Rejestrowanie danych pochodzących z czujników temperatury i wilgotności.
- 2 wejścia na moduł, z czego jeden przeznaczony do bezpośredniego podłączenia czujnika temperatury PT100
- Możliwe wejścia sygnału: 0–10 V, 4–20 mA, 1–5 V.
- Zapisywanie wyników pomiaru temperatury i/lub wilgotności.

- Funkcja sprzęgania M-Net, np. ustawienie zadanej wartości temperatury na jednostce wewnętrznej w zależności od stanu zewnętrznego czujnika (np. temperatury zewnętrznej).

- Możliwość sterowania (włączania/wyłączania) urządzeniami zewnętrznymi.
- Rejestrowany jest stan roboczy urządzeń zewnętrznych (włączone/wyłączone, praca/alarm).

- Funkcja sprzęgania M-Net, np. włączanie określonych jednostek wewnętrznych na sygnał zewnętrzny.

Nazwa modułu	PAC-YG60 MCA-J	PAC-YG63 MCA-J	PAC-YG63 MCA-J Pro	PAC-YG66 DCA-J	PAC-YG66 DCA-J Pro
Wymiary (S x G x W) mm	200 x 120 x 45	200 x 120 x 45	200 x 120 x 45	200 x 120 x 45	200 x 120 x 45
Masa (kg)	0,6	0,6	0,6	0,6	0,6



Maintenance Tool



LMAP04-E



BAC-HD150

## Akcesoria sterownicze

### BAC-HD150

#### Interfejs BACnet™

- Do sterowania maksymalnie 50 urządzeniami wewnętrznymi (za pomocą kontrolerów rozszerzających PAY-YG50ECA można sterować 150 urządzeniami wewnętrznymi). Wszystkimi funkcjami jednostek wewnętrznych można sterować za pomocą protokołu BACnet™. Podawane są wszystkie istotne parametry instalacji, takie jak stan roboczy i tryb pracy.
- Wymiary (wys. x szer. x głęb.): 266 x 250 x 97 mm

### LMAP04-E

#### Interfejs LonWorks®

- Prosta integracja systemów City Multi z systemami automatyki budynkowej poprzez interfejs LonWorks® LMAP04-E.
- Na 50 jednostek wewnętrznych wymagany jest jeden interfejs LonWorks®.
- Wymiary (wys. x szer. x głęb.): 340 x 360 x 60 mm

### CMS-MNG-E\*

#### Maintenance-Tool

- Najprostszą i najbardziej ekonomiczną metodą monitorowania, serwisowania i obsługi instalacji City Multi jest zastosowanie Maintenance Tool firmy Mitsubishi Electric.
- Wszystkie istotne parametry instalacji i komunikaty o błędzie mogą być wyświetlane, zapisywane i przetwarzane na komputerze\*.
- W połączeniu z modemem możliwe jest przesyłanie danych na większe odległości.
- Maintenance Tool składa się z puszki interfejsu, adaptera i oprogramowania, a dodatkowo wymagany jest kabel USB. Kształt wtyczki po stronie komputera: USB typu A. Kształt wtyczki po stronie CMS-MNG-E: USB typu B.
- Wymiary (wys. x szer. x głęb.): 137 x 160 x 37 mm

### ME-AC/KNX

#### EIB/KNX-Moduły komunikacyjne

- Możliwość połączenia 15 (ME-AC/KNX-15) lub 100 (ME-AC/KNX-100) urządzeń City Multi
- Bezpośrednie połączenie urządzeń Serii M i Mr. Slim do automatyki budynkowej
- Obsługa wszystkich ważnych funkcji urządzeń klimatyzacyjnych

### ME-AC-MBS

#### Interfejs Modbus

- Integracja 50 (ME-AC-MBS-50) lub 100 (ME-AC-MBS-100) jednostek wewnętrznych
- Integracja systemów City Multi w systemach sterowania budynkiem Modbus
- Obsługa wszystkich ważnych funkcji klimatyzatora

\* Windows 7 (Nie obsługuje: Starter Edition)/ 8/8.1/10  
(Zalecana wersja angielska \* 1), Pentium4 2GHz, Minimum 1 GB RAM, Minimum 1 GB pamięci, 1 port USB



## RMI – Remote Monitoring Interface

RMI gromadzi i analizuje wszelkie dane pochodzące z monitorowanego przez niego systemu klimatyzacji. Do tego osadzonego w chmurze interfejsu trafiają dziesiątki danych dotyczących działania podłączonych do niego systemów. RMI przetwarza je i prezentuje w zrozumiałej graficznej formie. Dzięki niemu możliwe jest szybkie zidentyfikowanie potencjalnych słabych punktów działania systemu i wczesne ich wyeliminowanie. RMI może być podłączany do sterowników centralnych AE-200E i EW-50. Obsługa RMI odbywa się za pośrednictwem aplikacji mobilnej dla smartfonów/tabletów lub przeglądarki internetowej.

### Zalety

- Łatwa integracja poprzez router
- Bezpieczeństwo danych dzięki Virtual Private Network (VPN)
- Dostępny w pakietach: RMI Smart, RMI Advanced, RMI Multi Tenant
- Informacje dotyczące działania systemu przez E-mail lub SMS
- Archiwizacja danych
- Rozbudowane funkcje raportowania

Pakiet	Zakres funkcji
RMI Smart	<ul style="list-style-type: none"> <li>• Obsługa poprzez aplikację mobilną lub portal www</li> <li>• Programator roczny i tygodniowy</li> <li>• Dostęp do oprogramowania sterowników</li> <li>• Dane pogodowe danej lokalizacji</li> </ul>
RMI Advanced	<p><b>Zakres funkcji jak w RMI Smart i dodatkowo:</b></p> <ul style="list-style-type: none"> <li>• Informacje o błędach poprzez SMS i e-mail</li> <li>• Administrowanie większej liczby lokalizacji</li> <li>• Miesięczne raporty nt. działania systemu</li> <li>• Zarządzanie poborem energii</li> <li>• Panel zarządzania systemem</li> </ul>
RMI Advanced Multi Tenant	<p><b>Zakres funkcji jak w RMI Advanced i dodatkowo:</b></p> <ul style="list-style-type: none"> <li>• Zarządzanie danymi dostępowymi do systemu</li> </ul>

RMI Smart jest kompatybilny ze wszystkimi pracującymi w sieci sterownikami centralnymi

RMI Advanced & Advanced Multi Tenant wymagają EB-50 / EW-50 lub AE-200

Ceny obejmują router RMI, niezbędne kody PIN oraz nieograniczony dostęp do portalu RMI – przez 36 miesięcy (w cenach zależnych od posiadanego Pakietu).

Po wygaśnięciu Pakietu możliwe przedłużenie abonamentu.





MAC-5671F-E



## Wygoda obsługi

Karta Wi-Fi MAC-5671F-E umożliwia komunikację z klimatyzatorami z poziomu smartfona lub tabletu PC zarówno w domu, jak i na odległość.

Ta wygodna i inteligentna aplikacja dostępna bezpłatnie w sklepach Apple i Android zamienia urządzenie przenośne w wirtualnego pilota, którym użytkownik i instalator może sterować instalacjami klimatyzacyjnymi Mitsubishi Electric z dowolnego miejsca. Ze względów bezpieczeństwa zdalne sterowanie poprzez Internet wymaga jedynie wcześniejszego zarejestrowania się na serwerze Mitsubishi Electric.

Technologia MELCloud jest zgodna z panującą obecnie tendencją wirtualnego obsługiwanie elektronicznych produktów i systemów w budynku. W kartę Wi-Fi można także doposażyć prawie wszystkie jednostki wewnętrzne Serii M i Mr. Slim. Rejestracja i konfiguracja odbywa się poprzez własny router WLAN użytkownika obsługujący funkcję WPS.

Możliwe jest także sygnalizowanie i protokolowanie błędów w lokalnych i odległych systemach, które podłączone są do MELCloud. Aplikacja MELCloud przekazuje także informacje lokalne, jak np. prognozy pogody.



Dalsze informacje:  
[melcloud.mitsubishi-les.com](http://melcloud.mitsubishi-les.com)

### Zwykła praca

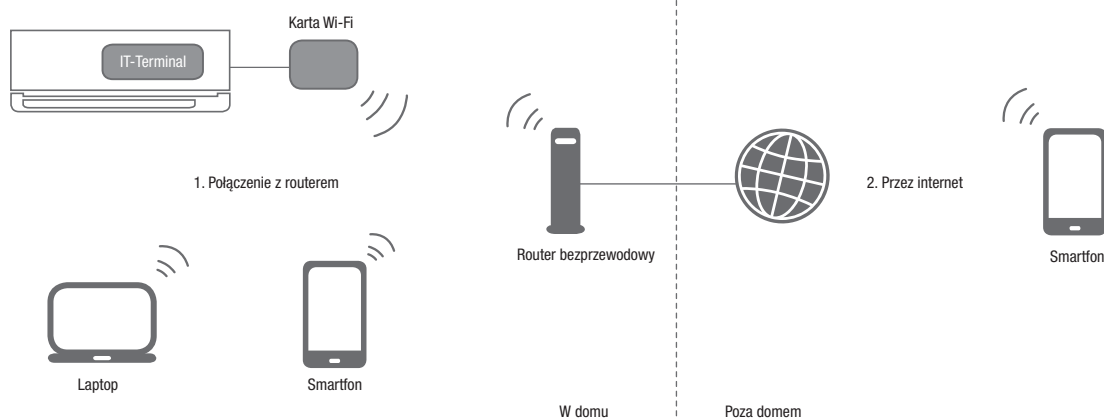

Prosta i wygodna obsługa instalacji klimatyzacyjnych split poprzez urządzenia przenośne.



**LOSSNAY**

# SPIS TREŚCI

//

## **Ogólne informacje o serii**

Zalety i właściwości	272
Nowości w serii	274

## **Systemy wentylacji**

Zestawienie urządzeń	275
Wymienniki ciepła	276
Funkcja swobodnego chłodzenia z bypassem	277
Urządzenie LGF	278
Urządzenie LGH-RVX	280
Urządzenie LGH-RVXT	284
Urządzenie LGH-RVX-GUG	286



## Zalety i właściwości rekuperatorów Lossnay

### Jakość powietrza

We współczesnym świecie spędzamy średnio 20 godzin dziennie w zamkniętych pomieszczeniach. Jakość powietrza jest w nich często niezbyt dobra wskutek zbyt wysokiej wilgotności, powstawania pleśni i innych zanieczyszczeń. Na jakość powietrza duży wpływ ma także zbyt suche powietrze oraz wydychany dwutlenek węgla. Wpływa to na odczucie komfortu i wydajność pracy. Obok zmęczenia i braku koncentracji może to także doprowadzić do poważnego uszczerbku na zdrowiu.

### Regularna wentylacja

Duża liczba czynników obciążających sprawia, że niezbędna jest regularna wentylacja. Jednak każdy proces wentylacji powoduje utratę cennej energii cieplnej. Aby obniżyć koszty energii i spełniać ustawowe wymagania oszczędności energii, budynki są coraz lepiej izolowane za pomocą materiałów nieprzepuszczających powietrza. W wielu nowoczesnych biurach i budynkach użyteczności publicznej nie można już ręcznie otwierać okien. Utrudnia to bardzo odprowadzanie szkodliwych substancji.

Takim nowoczesnym rozwiązaniem dla budynków o szczelnej powłoce są rekuperatory Lossnay firmy Mitsubishi Electric. Energooszczędna instalacja wentylacyjna działa jednak skutecznie z wymienionych powodów dopiero w zestawieniu z efektywną instalacją klimatyzacyjną w ramach kompleksowego systemu. W nowoczesnej instalacji klimatyzacyjnej ogrzewanie jest funkcją równie oczywistą, co chłodzenie. Za pomocą instalacji wentylacyjnej można natomiast skierować cenną energię z powrotem do klimatyzacji. Idealnym rozwiązaniem współczesnych wyzwań dotyczących klimatyzacji jest połączenie rekuperatorów Lossnay i klimatyzatorów serii Mr. Slim lub City Multi.

### Zalety w skrócie

- Proste połączenie z systemem klimatyzacji City Multi VRF i Mr. Slim poprzez magistralę danych bez dodatkowego adaptera i sterownika.
- Zdecentralizowane wentylowanie budynku za pomocą rekuperatora Lossnay zapewnia korzyści energetyczne.
- Kontrolowana wentylacja z odzyskiem ciepła.
- Budynek można z łatwością doposażyć w rekuperator Lossnay.
- Bardzo niski poziom hałasu.
- Przyłącze czujnika CO<sub>2</sub> w standardowym wyposażeniu.

Podłączenie klimatyzatorów Mr. Slim

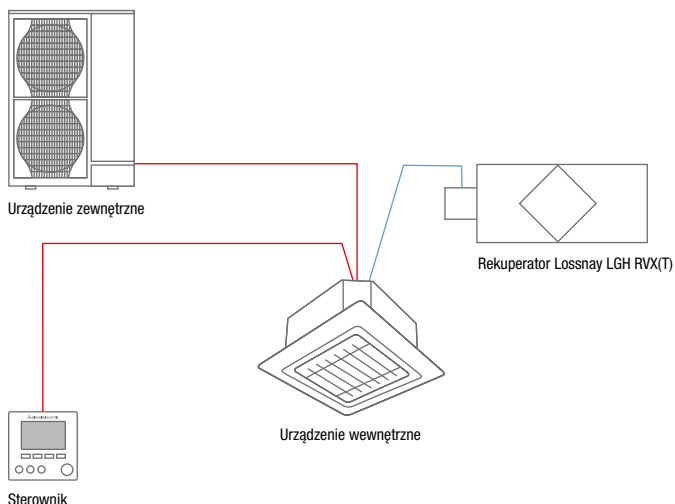

Podłączenie systemów City Multi VRF

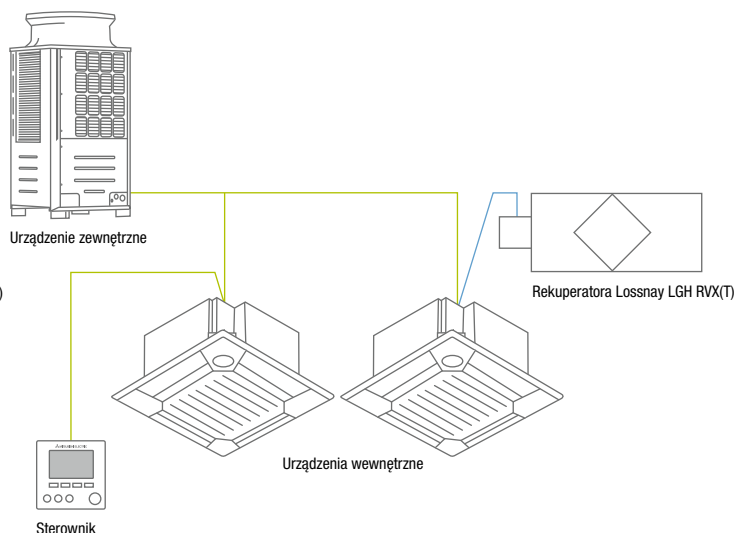



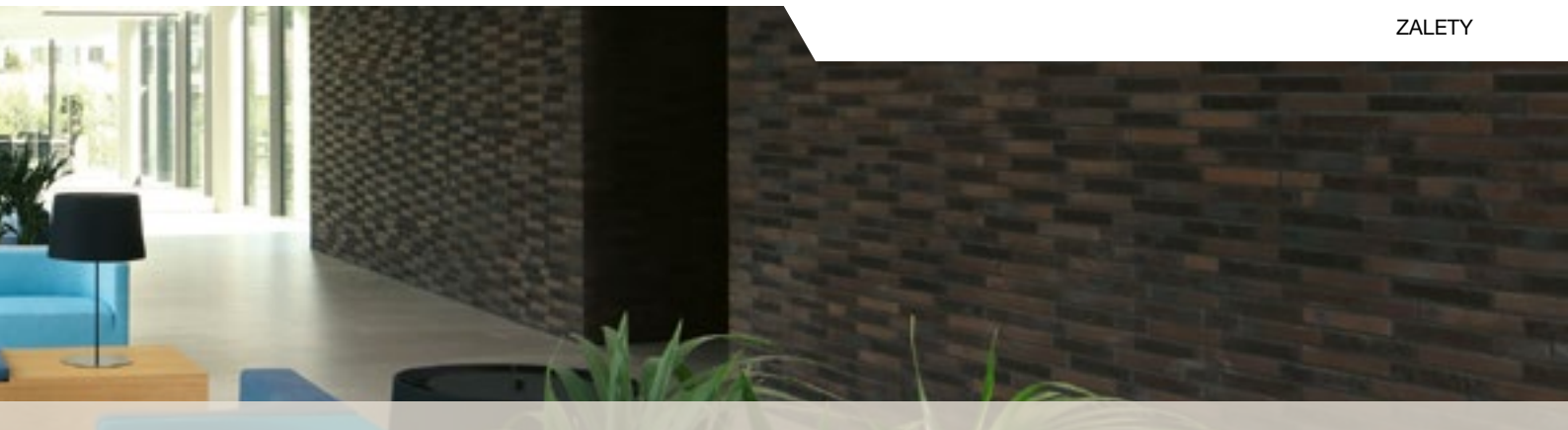

**Podłączenie do systemów City Multi VRF i Mr. Slim**

Wydajne systemy klimatyzacji City Multi VRF i Mr. Slim mogą z łatwością i bardzo skutecznie współdziałać z rekuperatorami Lossnay serii LGH. Planując instalację klimatyzacyjną, można wybrać urządzenia wewnętrzne i zewnętrzne o mniejszej mocy. Podłączenie do magistrali danych nie wymaga żadnego dodatkowego adaptera. Zbędny jest także dodatkowy sterownik.

**100% świeżego powietrza z maksymalnym odzyskiem ciepła**

Zaawansowane rekuperatory Lossnay korzystają z wydajnego systemu odzysku ciepła. Z pomieszczenia wyciągane jest zużyte powietrze i równocześnie doprowadzane jest do niego świeże powietrze. Oznacza to oszczędność nawet 70 % energii, ponieważ podczas wymiany na świeże powietrze wykorzystywana jest prawie całość energii chłodniczej/grzewczej. Rekuperatory Lossnay stanowią skuteczny sposób na doprowadzanie świeżego powietrza zwłaszcza w budynkach o szczelnej powłoce i braku możliwości wymiany powietrza np. przez okna.

Papierowy krzyżowy wymiennik ciepła o wyjątkowej konstrukcji jest bardzo cienki, umożliwiając wymianę jawnej i ukrytej mocy cieplnej oraz przekazanie jej do świeżego powietrza, aby doprowadzić je do pomieszczenia po wstępnej obróbce. Podnosi to komfort i znacznie zmniejsza zużycie energii.

**Niewielkie koszty montażu i proste serwisowanie**

- Koszty montażu są znacznie niższe, ponieważ odzysk dużej ilości ciepła powoduje zminimalizowanie zapotrzebowania klimatyzatorów na energię.
- Ponadto powietrze doprowadzane do pomieszczenia jest nawilżane lub osuszane.
- Rekuperatory Lossnay można stosować we wszystkich nowoczesnych budynkach – tworzą zdrowe warunki do pracy i mieszkania.
- Seria central rekuperacyjnych zawiera bogaty wybór modeli o wydatku powietrza od 38 do 2.500 m³/h.

**Kryterium efektywności w systemach klimatyzacyjnych i wentylacyjnych**

Połączenie instalacji wentylacyjnych i klimatyzacyjnych daje wiele korzyści w zakresie klimatyzacji i wentylacji nowoczesnych budynków. Kryterium właściwego doboru systemów staje się efektywność, a tym samym niewielkie zużycie mocy w połączeniu z wysokim komfortem. Jest to krok we właściwym kierunku pod względem zrównoważonego rozwoju, a także w kierunku rozwiązań systemowych Mitsubishi Electric.

Zasada działania rekuperatora Lossnay

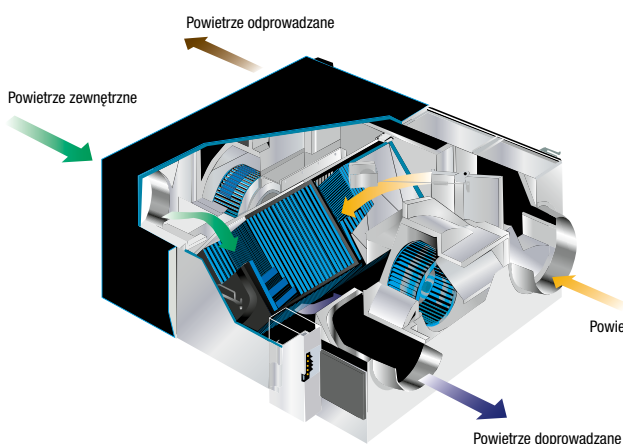

Struktura papierowego krzyżowego wymiennika ciepła

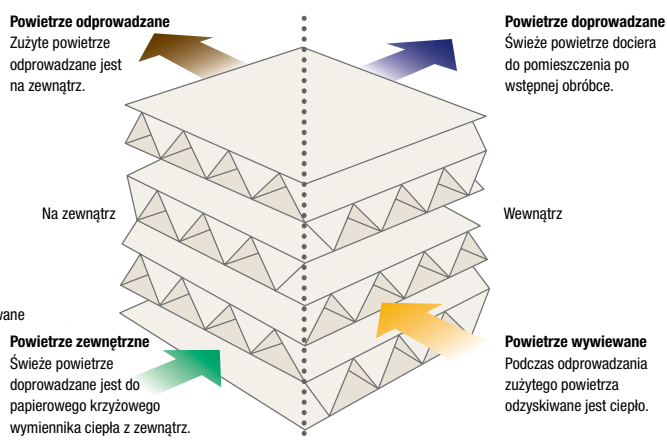



## Nowość

### Nowy moduł wymiennika ciepła GUG

GUG to moduł wymiennika ciepła, który po podłączeniu do rekuperatora Lossnay LGH stanowi z nim jedną całość. Do modułu wymiennika ciepła GUG można podłączać urządzenia Power Inverter Mr. Slim.

#### Główne cechy:

- Regulacja wg temperatury wnętrza
- Regulacja wg temperatury powietrza doprowadzanego

#### Zalety:

- Odzysk ciepła i klimatyzowanie za pomocą tego samego rekuperatora
- Przepływy od 500 m<sup>3</sup>/h do 2 500 m<sup>3</sup>/h
- Tylko jeden system: oszczędność na czasie montażu, kosztach i powierzchni — regulacja na podstawie powietrza doprowadzanego lub odprowadzanego
- Prosty montaż wskutek wbudowanej pompki skroplin
- Podstawowa kontrola przez sterownik centralny
- Pełny zakres funkcji w opcjonalnym urządzeniu PZ-61DR-E
- Trzy indeksy mocy

### Jakie zalety wynikają z tego zestawienia?

Świeże powietrze po wstępnym przygotowaniu w rekuperatorze Lossnay dochodzi do modułu wymiennika ciepła GUG i jest dodatkowo przygotowane za pomocą wymiennika ciepła podłączonego do Power Inverter. W tym momencie można wybrać regulację według temperatury powietrza wtórnego lub doprowadzanego.



LGH-RVX-E

GUG-SL-E

PUHZ-ZRP





## Systemy wentylacji

- Rekuperatory Lossnay
- Numery stron

Wydatek powietrza w m<sup>3</sup>/h

150	250	350	395	500	650	800	1000	1500	2000	2500
-----	-----	-----	-----	-----	-----	-----	------	------	------	------



Jednostka przypodłogowa  
Model LGF spełniający  
wymogi higieniczne

278



Urządzenia kanałowe  
LGH RVX

280



Urządzenia kanałowe  
LGH RVXT

284

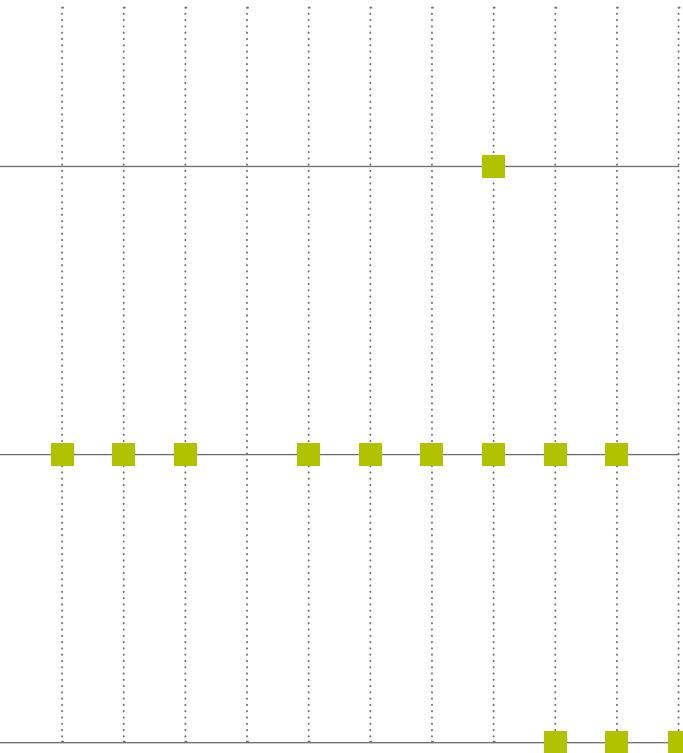



## Odzysk ciepła i wilgotności w rekuperacyjnym wymienniku ciepła Lossnay

Każdy budynek wymaga świeżego powietrza, aby stworzyć zdrowe i komfortowe warunki dla osób w nim przebywających. Najczęściej jednak powietrze zewnętrzne jest zbyt ciepłe lub zbyt zimne, aby można je było doprowadzić bezpośrednio do

budynku. Obróbka powietrza zewnętrznego jednak wymaga bardzo dużej ilości energii. Rekuperator Lossnay rozwiązuje ten problem poprzez skuteczny odzysk ciepła. Obniża to znacznie wymaganą moc grzewczą i chłodniczą w budynku.

Regulacja temperatury i wilgotności przez rekuperatory Lossnay w porównaniu do tradycyjnych systemów wentylacji.

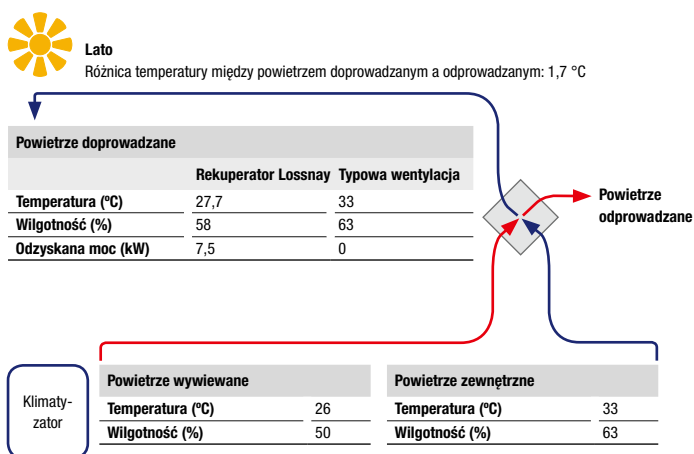

W lecie rekuperacja Lossnay, w przeciwieństwie do typowej wentylacji, gwarantuje nie tylko dopływ świeżego powietrza, ale także regulację temperatury i wilgotności, która pozwala na oszczędność 7,5 kW energii.

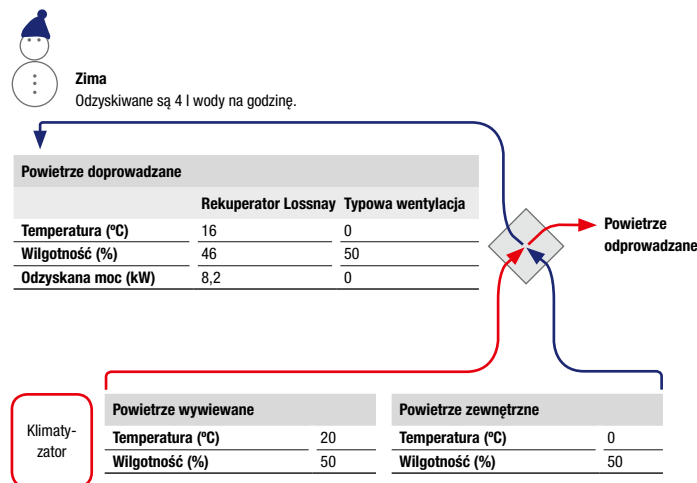

W zimie energia odzyskiwana jest z odprowadzanego powietrza poprzez funkcję odzysku ciepła rekuperacyjnego wymiennika ciepła Lossnay, aby zminimalizować zapotrzebowanie na dogrzewanie. Umożliwia to zaoszczędzić nie 8,2 kW energii.

### Sposób obliczenia:

Temperatura powietrza doprowadzanego w °C = temperatura zewnętrzna w °C – (temperatura zewnętrzna w °C – temperatura wnętrza w °C) x stopień odzysku ciepła w %

### Przykład obliczenia dla LGH-100RVX z wysokim biegiem wentylatora:

$$27,7\text{ °C} = 33\text{ °C} - (33\text{ °C} - 26\text{ °C}) \times 76\%$$

Możliwości sterowania produktami z serii LGH-RVX(T)

### Czujnik CO<sub>2</sub>

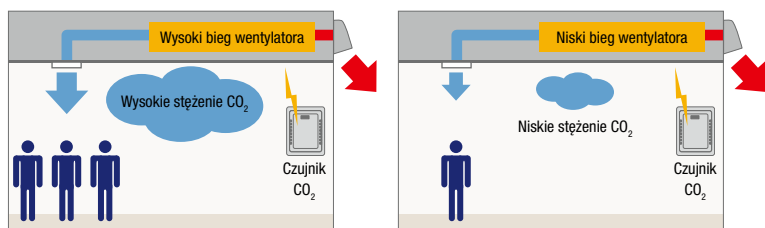

Rekuperatory Lossnay serii LGH-RVX(T) i LGF-100GX wyposażone są standardowo w przyłącze umożliwiające podłączenie przetwornika CO<sub>2</sub>

Ilością powietrza można sterować za pomocą sygnału 0–10 V

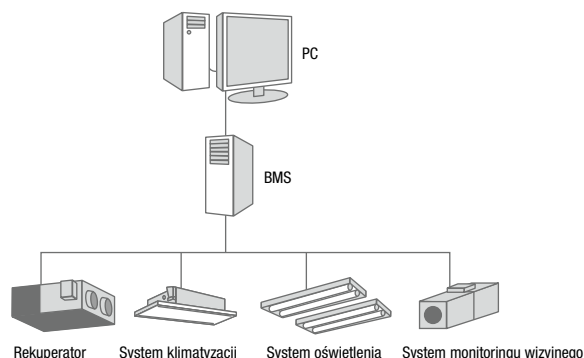



## Funkcja swobodnego chłodzenia z bypassem i tryb wentylacji nocnej w urządzeniach LGH i LGF

### Funkcja swobodnego chłodzenia

Kłapa bypass-u swobodnego chłodzenia może być podnoszona i opuszczana za pomocą nadrzędnych sterowników. Wymaga to opcjonalnej wtyczki PAC-SA88HA-E.

Jeśli styk SW1 jest zwarty, rekuperator Lossnay działa w trybie bypass, niezależnie od trybu pracy wybranego na sterowniku.

### Automatyczna wentylacja

Funkcja pracy automatycznej umożliwia optymalne dopasowanie rodzaju wentylacji do warunków panujących w pomieszczeniu.

### 1. Zmniejszone obciążenie chłodnicze

Jeśli temperatura zewnętrzna utrzymuje się na poziomie poniżej temperatury wnętrza, do budynku doprowadzane jest chłodne powietrze z zewnątrz poprzez funkcję obejścia.

### 2. Wentylacja nocna

Ciepłe powietrze zbierające się przez cały dzień w budynku może być nocą odprowadzane za pomocą funkcji bypass-u.

### 3. Chłodzenie obiektów biurowych

Świeże powietrze z zewnątrz można spożytkować do chłodzenia biur ogrzewanych przez urządzenia.

Gdy temperatura zewnętrzna spada poniżej 8°C, automatycznie uaktywniany jest tryb rekuperatora Lossnay

### Energooszczędny nocny tryb wentylacji

W lecie można doprowadzać świeże powietrze w nocy, gdy na zewnątrz jest chłodniej. Obniża to znacznie zużycie energii przez klimatyzatory.

Dalsze informacje na ten temat znajdują się w dokumentacji technicznej.

#### Tryb bypassu

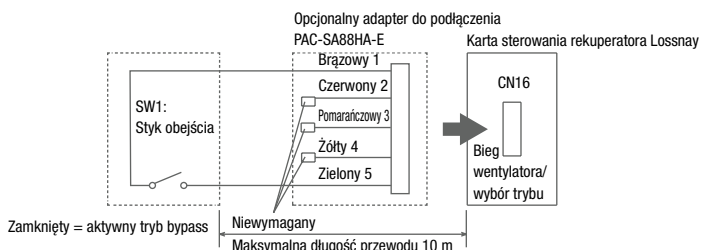
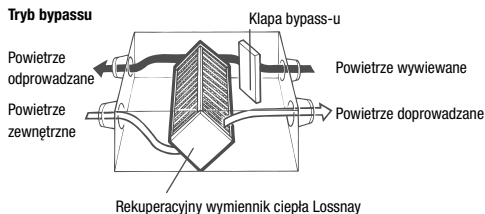

#### Energooszczędny nocny tryb wentylacji

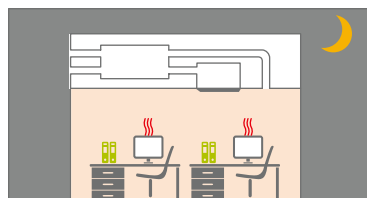

Gdy wentylacja i klimatyzacja jest wyłączona, temperatura wnętrza rośnie, ponieważ ściany nagrzały się w ciągu dnia.

W nocy temperatura zewnętrzna spada.

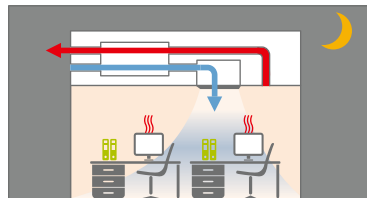

Gdy tylko temperatura zewnętrzna spadnie poniżej temperatury wnętrza, automatycznie rozpoczyna się proces wentylacji.

Ciepłe powietrze odprowadzane jest na zewnątrz.

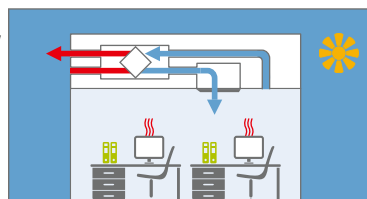

Na czas schładzania pomieszczenia wentylacja jest zatrzymywana.

Zmniejszone jest obciążenie chłodnicze, a w konsekwencji zużycie energii przez klimatyzację.



LGF-100GX-E

Wzór Lossnay LGF-100GX  
sprawdzony wg  
**VDI 6022\***

\*Pod warunkiem przestrzegania odpowiednich wymagań ogólnych dostępnych pod adresem [www.mitsubishi-ies.de/Lossnay](http://www.mitsubishi-ies.de/Lossnay)



## Jednostka stojąca w wykonaniu higienicznym LGF-100GX-E

### Zalety

- Nawilża lub osusza świeże powietrze do wskazanego przez użytkownika poziomu.
- Urządzenie, w zależności od potrzeb, schładza bądź ogrzewa powietrze.
- Obudowa jednostki w wykonaniu spełniającym standardy higieniczne, wzorzec konstrukcyjny testowany zgodnie z VDI 6022. Wszystkie elementy są łatwo dostępne od przodu i nadają się do czyszczenia.
- Na wyposażeniu standardowym filtry F7.
- Możliwość zewnętrznego sterowania funkcją swobodnego chłodzenia. Funkcja przydatna do dostarczania do

pomieszczeń chłodniejszego powietrza zewnętrznego w porze nocnej. Zmniejsza to dodatkowo zapotrzebowanie klimatyzacji na energię.

- Płytkę wyposażoną jest standardowo w przyłączy montowanego we własnym zakresie czujnika CO<sub>2</sub>. Czujnik CO<sub>2</sub> służy do dostosowywania ilości świeżego powietrza do warunków panujących w pomieszczeniu.
- Nowa elektronika sterowania umożliwia bezpośrednie podłączenie do klimatyzatorów serii Mr. Slim ze sterownikiem A oraz systemów City Multi.

### Jednostka stojąca w wykonaniu higienicznym

Oznaczenie	LGF-100GX-E	
Wydatek powietrza (m <sup>3</sup> /h)	Niski	785
	Wysoki	995
Spręż statyczny (Pa)	Niski	119
	Wysoki	150
	Bardzo wysoki	200
Poziom hałasu (dB(A))*	Niski	44
	Wysoki	47
	Bardzo wysoki	49
Sprawność (%)	Niski	81
	Wysoki	80
	Bardzo wysoki	80
Wymiary (mm)	Szerokość	1.760
	Głębokość	674
	Wysokość	1.055
Masa (kg)	164	
Napięcie zasilania (V, faza, Hz)	220–240, 1, 50	
Średnica przyłącza Ø (mm)	300	

\* Poziom hałasu mierzony 1 m przed jednostką na wysokości 1 m.

## Akcesoria



PZ-60DR-E

Oznaczenie typu	Opis	Ilość
PZ-60DR-E	Pilot przewodowy do LGF-100GX-E	1
PZ-100GF-E	Zestaw filtrów (klasa G3 EU) do LGF-100GX-E	1
PZ-100GFM-E	Zestaw filtrów (klasa F7 EU) do LGF-100GX-E	1

## Wymiary

### Jednostka stojąca w wykonaniu higienicznym

LGF-100GX-E

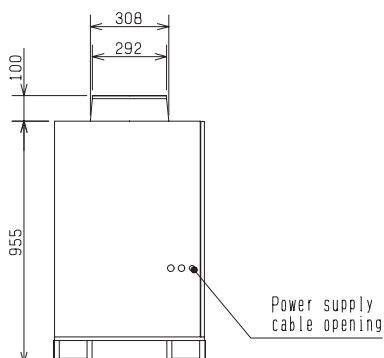
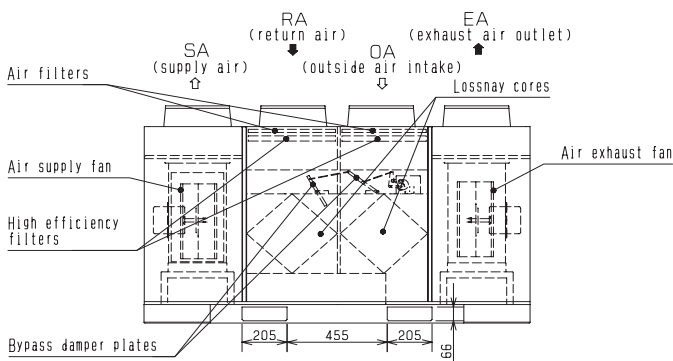
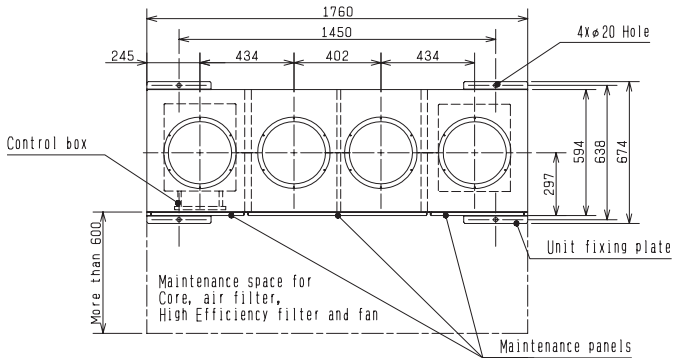



LGH-15 – 100RVX / LGH-150 – 200RVX

## Urządzenia kanałowe Seria LGH RVX

### Zalety

- Możliwość zewnętrznego sterowania funkcją swobodnego chłodzenia. Funkcja przydatna do dostarczania do pomieszczeń chłodniejszego powietrza zewnętrznego w porze nocnej. Zmniejsza to dodatkowo zapotrzebowanie klimatyzacji na energię.
- Urządzenie, w zależności od potrzeb, schładza bądź ogrzewa powietrze.
- Minimalne wymagania serwisowe.
- Nowa elektronika sterowania umożliwia bezpośrednie podłączenie do klimatyzatorów serii Mr. Slim ze sterownikiem A oraz systemów City Multi.
- Opcjonalne, specjalne, zdalne sterowanie Lossnay, patrz Akcesoria.
- Płytką wyposażoną jest standardowo w przyłączy montowanego we własnym zakresie czujnika CO<sub>2</sub>. Czujnik CO<sub>2</sub> służy do dostosowywania ilości świeżego powietrza do warunków panujących w pomieszczeniu.
- Nowe energooszczędne silniki wentylatorów z regulacją inwerterową.
- Nawilża lub osusza świeże powietrze do wskazanego przez użytkownika poziomu.
- Standardowo z wejściem 0–10 V do zewnętrznego ustawiania ilości powietrza.

### Jednostki kanałowe do zabudowy

Oznaczenie	LGH-15RVX-E	LGH-25RVX-E	LGH-35RVX-E	LGH-50RVX-E	LGH-65RVX-E	LGH-80RVX-E	LGH-100RVX-E	LGH-150RVX-E	LGH-200RVX-E
<b>Klasa efektywności energetycznej</b>	A	A	–	–	–	–	–	–	–
<b>Wydatek powietrza (m<sup>3</sup>/h)</b>									
Bardzo niski	38	63	88	125	163	200	250	375	500
Niski	75	125	175	250	325	400	500	750	1000
Wysoki	113	188	263	375	488	600	750	1125	1500
Bardzo wysoki	150	250	350	500	650	800	1000	1500	2000
<b>Spręż statyczny (Pa)*</b>									
Bardzo niski	6	5	10	8	8	10,0	10,6	11	10,0
Niski	24	21	40	30	30	37,5	42,5	44	37,5
Wysoki	54	48	90	68	68	85,0	96,0	98	84,0
Bardzo wysoki	95	85	160	120	120	150,0	170,0	175	150,0
<b>Poziom hałasu (dB(A)**)</b>									
Bardzo niski	17,0	17	17,0	18,0	18,0	18,0	18,0	18,0	18,0
Niski	19,0	20	20,0	19,0	22,0	23,0	23,0	24,0	28,0
Wysoki	24,0	22	28,0	28,0	29,0	30,0	31,0	32,0	36,0
Bardzo wysoki	28,0	27	32,0	34,0	34,5	34,5	37,0	39,0	40,0
<b>Sprawność (%)</b>									
Bardzo niski	84,0	86,0	88,5	87,0	86	85,0	89,5	85,0	89,5
Niski	83,0	82,0	86,0	83,5	84	84,0	86,5	84,0	86,5
Wysoki	81,0	80,0	82,5	81,0	81,0	82,5	83,0	82,5	83,0
Bardzo wysoki	80,0	79,0	80,0	78,0	77,0	79,0	80,0	80,0	80,0
<b>Wymiary (mm)</b>									
Szerokość	610	735	874	1.016	954	1.004	1.231	1.004	1.231
Głębokość	780	780	888	888	908	1.144	1.144	1.144	1.144
Wysokość	289	289	331	331	404	404	404	808	808
<b>Masa (kg)</b>	20	23	30	33	38	48	54	98	110
<b>Napięcie zasilania (V, faza, Hz)</b>	220–240, 1, 50	220–240, 1, 50	220–240, 1, 50	220–240, 1, 50	220–240, 1, 50	220–240, 1, 50	220–240, 1, 50	220–240, 1, 50	220–240, 1, 50
<b>Pobór mocy (W)</b>									
Bardzo niski	7	8	11	12	15	18	21	36	42
Niski	14	16	31	32	49	60	75	123	153
Wysoki	28	33	70	78	131	151	209	311	400
Bardzo wysoki	49	62	140	165	252	335	420	670	850
<b>Maks. prąd pracy (A)</b>	0,40	0,48	0,98	1,15	1,8	1,82	2,50	3,71	4,88
<b>Średnica przyłącza Ø (mm)</b>	110	150	150	200	200	250	250	250/270	250/270

\* Przy danym natężeniu wydatku powietrza

\*\* Poziom hałasu mierzony centralnie w odległości 1,5 m pod jednostką



## Akcesoria



PZ-61DR-E

Oznaczenie typu	Opis
PZ-61DR-E	Zdalne sterowanie przewodowe do LGH-RVX (-T)
PZ-15RFM-E	Zestaw filtrów (klasa F7 EU) do LGH-15RVX
PZ-25RFM-E	Zestaw filtrów (klasa F7 EU) do LGH-25RVX
PZ-35RFM-E	Zestaw filtrów przeciwpyłowych (klasa F7 EU) do LGH-35RVX
PZ-50RFM-E	Zestaw filtrów (klasa F7 EU) do LGH-50RVX
PZ-65RFM-E	Zestaw filtra przeciwpyłowego (klasa F7 EU) do LGH-65RVX
PZ-80RFM-E	Zestaw filtrów (klasa F7 EU) do LGH-80/150RVX, do LGH-150RVX potrzebne są 2 zestawy
PZ-100RFM-E	Zestaw filtrów (klasa F7 EU) do LGH-100/200RVX, do LGH-200RVX potrzebne są 2 zestawy
PZ-15RF8-E	Zestaw filtrów (klasa G3 EU) do LGH-15RVX
PZ-25RF8-E	Zestaw filtrów (klasa G3 EU) do LGH-25RVX
PZ-35RF8-E	Zestaw filtrów (klasa G3 EU) do LGH-35RVX
PZ-50RF8-E	Zestaw filtra zamiennego (klasa G3 EU) do LGH-50RVX
PZ-65RF8-E	Zestaw filtra zamiennego (klasa G3 EU) do LGH-65RVX
PZ-80RF8-E	Zestaw filtra zamiennego (klasa G3 EU) do LGH-80/150RVX, do LGH-150RVX potrzebne są 2 zestawy
PZ-100RF8-E	Zestaw filtra zamiennego (klasa G3 EU) do LGH-100/200RVX, do LGH-200RVX potrzebne są 2 zestawy

## Wymiary

### Jednostki kanałowe do zabudowy

LGH-15RVX-E

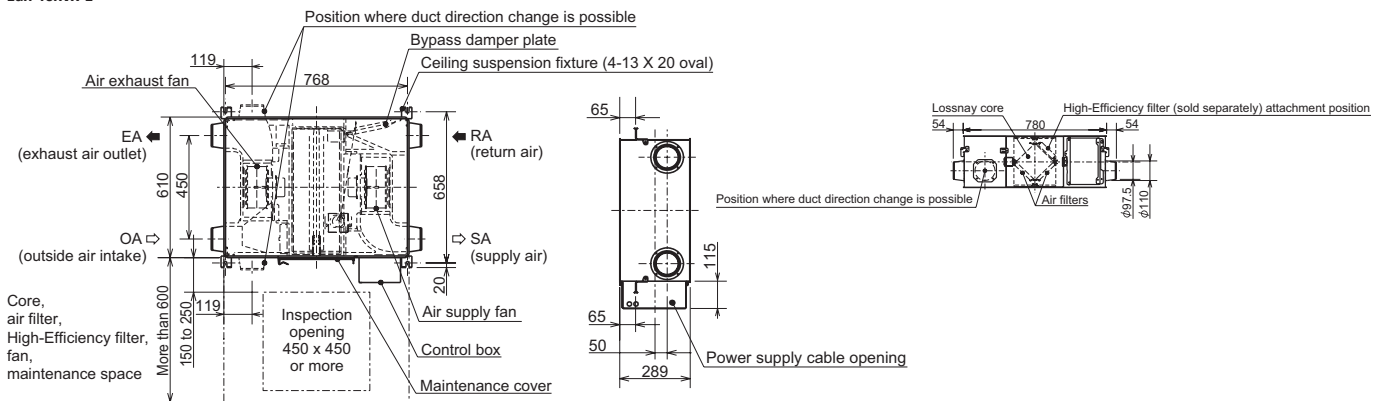

LGH-25RVX-E

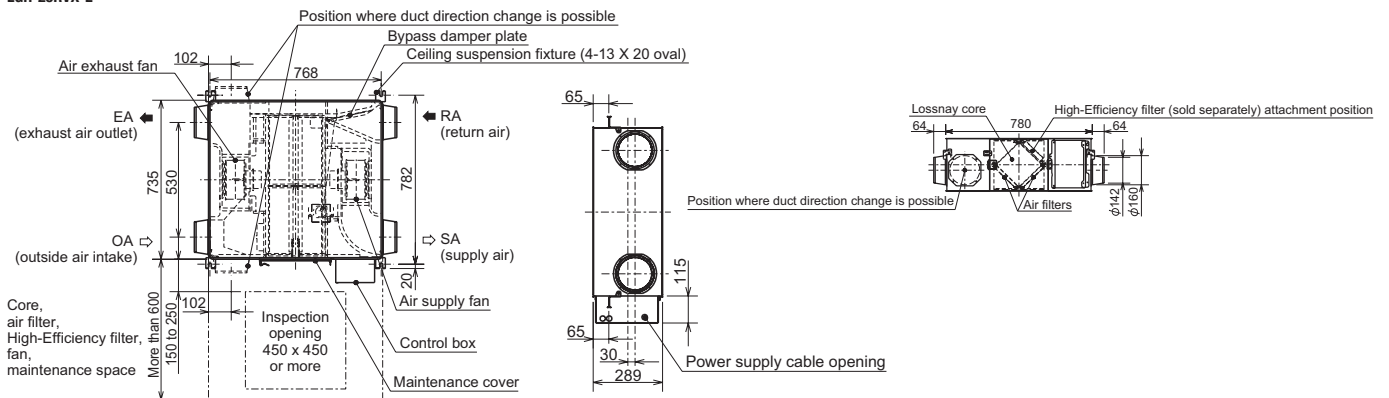

# LGH-RVX-E

## LGH35-RVX-E

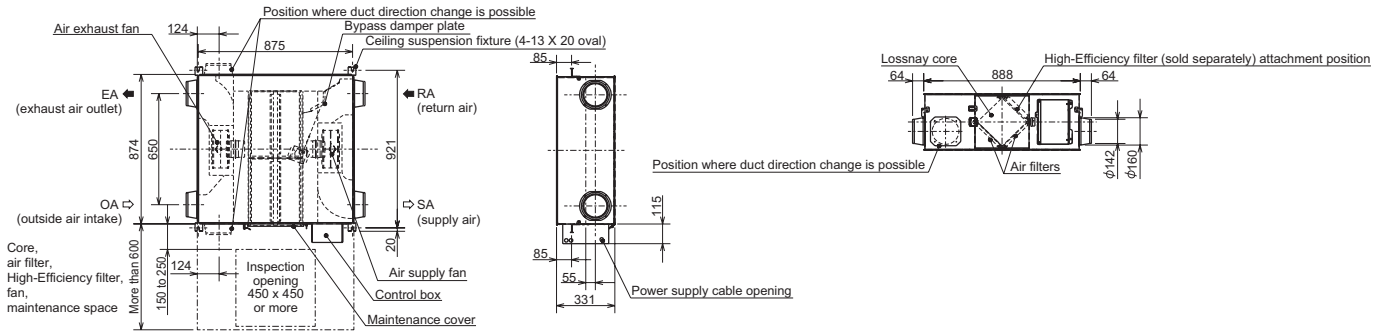

## LGH50-RVX-E

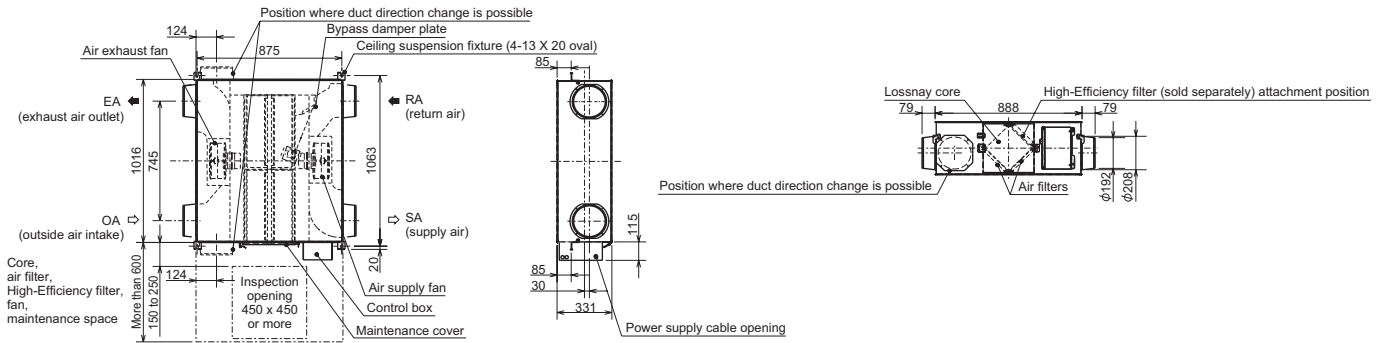

## LGH65-RVX-E

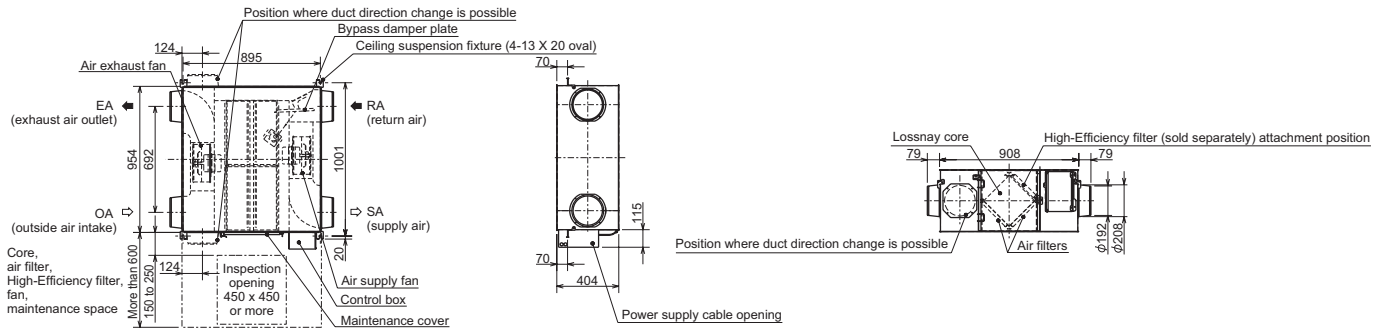

## LGH80-RVX-E

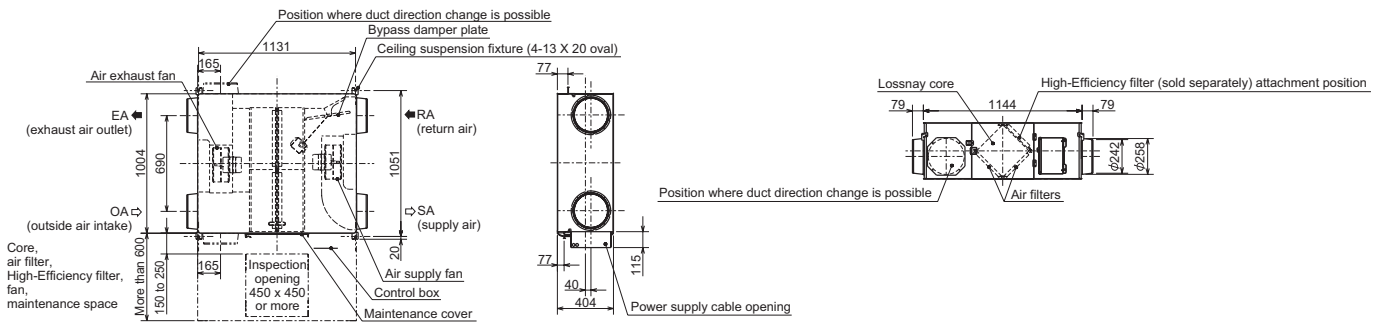

# LGH-RVX-E

## LGH100-RVX-E

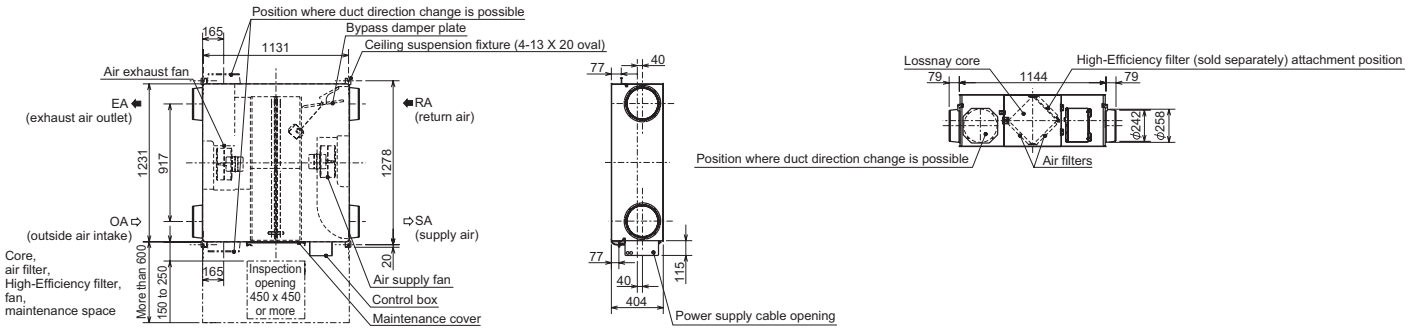

## LGH150-RVX-E

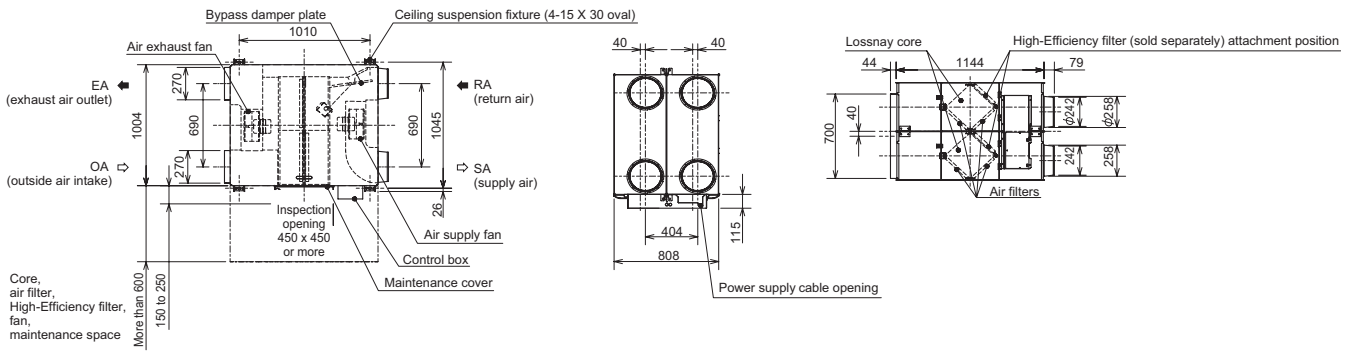

## LGH200-RVX-E

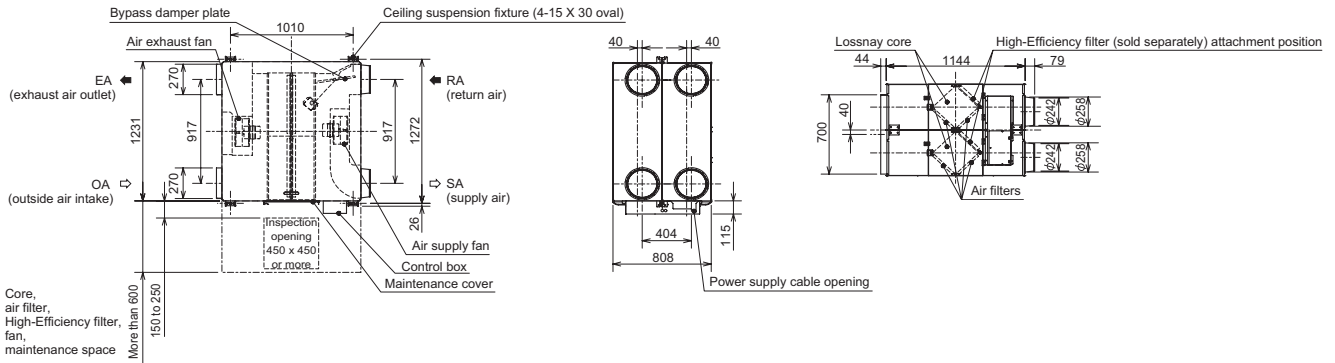



LGH-150-250 RVXT-E

## Urządzenia kanałowe Seria LGH RVXT

### Zalety

- Możliwość zewnętrznego sterowania funkcją swobodnego chłodzenia. Funkcja przydatna do dostarczania do pomieszczeń chłodniejszego powietrza zewnętrznego w porze nocnej. Zmniejsza to dodatkowo zapotrzebowanie klimatyzacji na energię.
- Urządzenie, w zależności od potrzeb, schładza bądź ogrzewa powietrze.
- Minimalne wymagania serwisowe.
- Nowa elektronika sterowania umożliwia bezpośrednie podłączenie do klimatyzatorów serii Mr. Slim ze sterownikiem A oraz systemów City Multi.
- Opcjonalne, specjalne, zdalne sterowanie Lossnay, patrz Akcesoria.
- Płytkę wyposażoną jest standardowo w przyłączy montowanego we własnym zakresie czujnika CO<sub>2</sub>. Czujnik CO<sub>2</sub> służy do dostosowywania ilości świeżego powietrza do warunków panujących w pomieszczeniu.
- Nowe energooszczędne silniki wentylatorów z regulacją inwerterową.
- Nawilża lub osusza świeże powietrze do wskazanego przez użytkownika poziomu.
- Standardowo z wejściem 0–10 V do zewnętrznego ustawiania ilości powietrza.
- Wysoka wydajność przy kompaktowej konstrukcji

### Jednostki kanałowe do zabudowy

Oznaczenie		LGH-150RVXT-E	LGH-200RVXT-E	LGH-250RVXT-E
Wydatek powietrza (m <sup>3</sup> /h)	Bardzo niski	375	500	625
	Niski	750	1000	1250
	Wysoki	1125	1500	1875
	Bardzo wysoki	1500	2000	2500
Spręż statyczny - powietrze doprowadzane (Pa)*	Bardzo niski	11	11	11
	Niski	44	44	44
	Wysoki	98	98	98
	Bardzo wysoki	175	175	175
Spręż statyczny - powietrze odprowadzane (Pa)*	Bardzo niski	6	6	6
	Niski	25	25	25
	Wysoki	56	56	56
	Bardzo wysoki	100	100	100
Poziom hałasu (dB(A))**	Bardzo niski	22,0	22,0	24,0
	Niski	29,5	28,0	32,0
	Wysoki	35,5	35,5	39,0
	Bardzo wysoki	39,5	39,5	43,0
Sprawność (%)	Bardzo niski	81,5	84,0	82,5
	Niski	81,0	82,5	80,5
	Wysoki	80,5	81,0	79,0
	Bardzo wysoki	80,0	80,0	77,0
Wymiary (mm)	Szerokość	1.980	1.980	1.980
	Głębokość	1.450	1.450	1.450
	Wysokość	500	500	500
Masa (kg)		156	159	198
Napięcie zasilania (V, faza, Hz)		220–240, 1, 50	220–240, 1, 50	220–240, 1, 50
Pobór mocy (W)	Bardzo niski	48	56	82
	Niski	176	197	244
	Wysoki	421	494	687
	Bardzo wysoki	792	1000	1446
Maks. prąd pracy (A)		4,30	5,40	7,60
Średnica przyłącza (mm)		250 x 750	250 x 750	250 x 750

\* Przy danym natężeniu wydatku powietrza

\*\* Poziom hałasu mierzony centralnie w odległości 1,5 m pod jednostką

## Akcesoria



PZ-61DR-E

Oznaczenie typu	Opis
PZ-61DR-E	Zdalne sterowanie przewodowe do LGH-RVX (-T)
PZ-150RTF-E	Zestaw filtra zamiennego do LGH-150RVXT-E
PZ-250RTF-E	Zestaw filtra zamiennego do LGH-200/250RVXT-E
PZ-M6RTFM-E	Dodatkowy zestaw filtrów EU-M6 do LGH-150/200/250RVXT-E
PZ-F8RTFM-E	Dodatkowy zestaw filtrów EU-F8 do LGH-150/200/250RVXT-E

## Wymiary

### Jednostki kanałowe do zabudowy

LGH-RVXT150-250-E

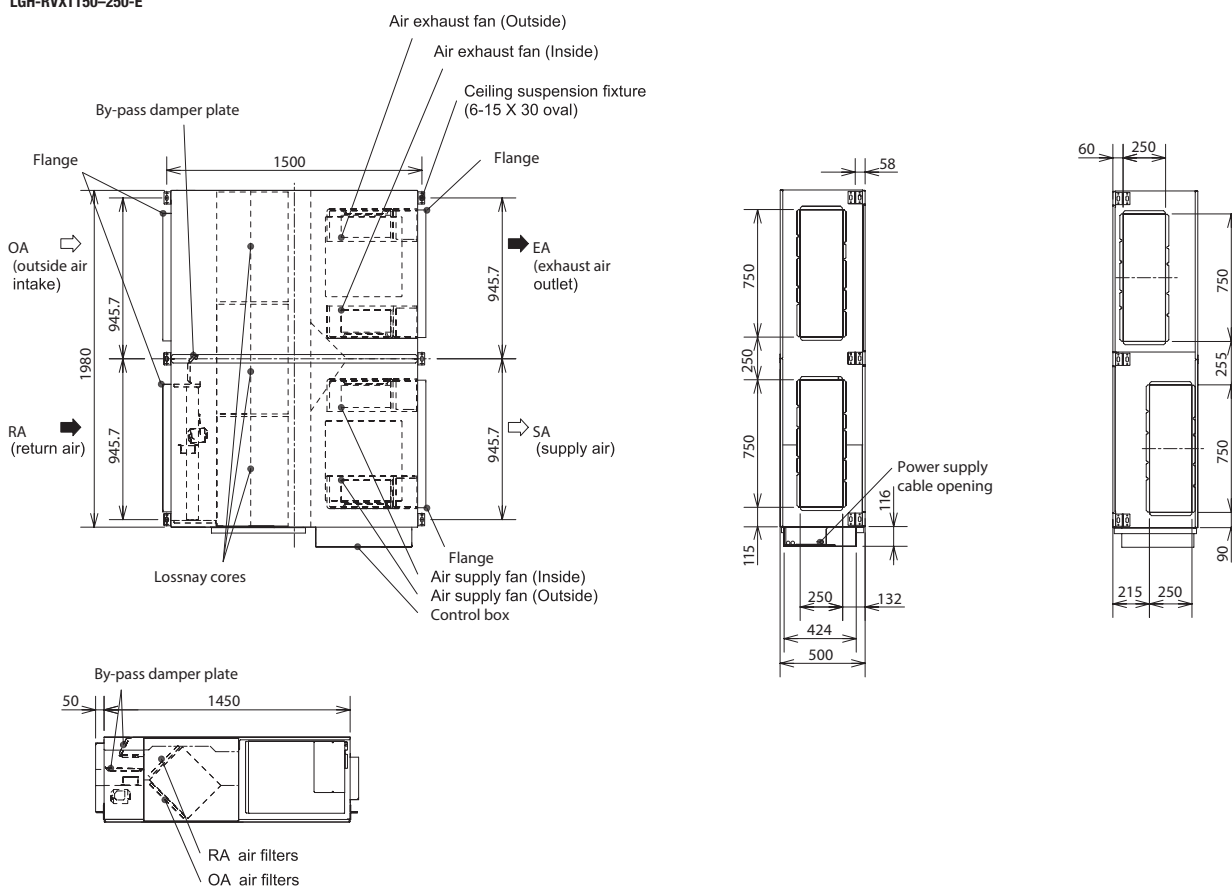



GUG-01SL-E

GUG-02SL-E

GUG-03SL-E

## Urządzenia kanałowe do zabudowy Lossnay z modułami wymiennika ciepła GUG do regulacji powietrza wtórnego

### Zalety

- Świeże powietrze uzdatniane jest dodatkowo w module wymiennika ciepła GUG
- Regulacja uwarunkowana jest temperaturą powietrza nawiewanego
- Regulowany zakres temperatury powietrza nawiewanego w trybie ogrzewania od 17 do 28°C
- Regulowany zakres temperatury powietrza nawiewanego w trybie chłodzenia od 19 do 30°C
- Pilot przewodowy PZ-01RC do regulacji temperatury w komplecie z GUG

## Urządzenia kanałowe do zabudowy Lossnay RVX z wymiennikiem ciepła GUG, regulacja powietrza wtórnego

Typ urządzenia Lossnay	LGH-50RVX-E	LGH-65RVX-E	LGH-80RVX-E	LGH-100RVX-E	LGH-150RVX-E	LGH-200RVX-E	
Typ urządzenia GUG	GUG-01SL-E	GUG-01SL-E	GUG-02SL-E	GUG-02SL-E	GUG-03SL-E	GUG-03SL-E	
Urządzenie zewnętrzne	PUHZ-ZRP35VKA	PUHZ-ZRP35VKA	PUHZ-ZRP50VKA	PUHZ-ZRP71VHA	PUHZ-ZRP100YKA	PUHZ-ZRP100YKA	
Wydatek powietrza (m <sup>3</sup> /h)	375–500	488–650	600–800	750–1000	1125–1500	1500–2000	
Spręż statyczny (Pa)	59–105	53–95	73–130	73–130	84–150	59–105	
Moc chłodnicza (kW)	3,6	4,0	5,0	7,1	9,5	10,0	
Moc grzewcza (kW)	4,1	4,5	6,0	8,1	13,0	13,5	
Sprawność systemu							
	chłodzenie	4,69	5,03	4,76	4,98	5,27	5,86
	ogrzewanie	4,09	4,72	4,62	4,42	4,24	5,02
Wymiary (GUG) (mm)							
	Szerokość	811	811	1.033	1.033	1.156	1.156
	Głębokość	551	551	551	551	459	459
	Wysokość	330	330	394	394	404	404
Masa (kg)	21	21	26	26	28	28	
Napięcie zasilania (V, faza, Hz)	220–240, 1, 50	220–240, 1, 50	220–240, 1, 50	220–240, 1, 50	220–240, 1, 50	220–240, 1, 50	

## Urządzenia kanałowe do zabudowy Lossnay RVXT z wymiennikiem ciepła GUG, regulacja powietrza wtórnego

Typ urządzenia Lossnay	LGH-150RVXT-E	LGH-200RVXT-E	LGH-250RVXT-E	
Typ urządzenia GUG	GUG-03SL-E	GUG-03SL-E	GUG-03SL-E	
Urządzenie zewnętrzne	PUHZ-ZRP100YKA	PUHZ-ZRP100YKA	PUHZ-ZRP125YKA	
Wydatek powietrza (m <sup>3</sup> /h)	1125–1500	1500–2000	1875–2500	
Spręż statyczny (Pa)	84–150	82–145	79–140	
Moc chłodnicza (kW)	9,5	10,0	12,5	
Moc grzewcza (kW)	13,0	13,5	14,0	
Sprawność systemu				
	chłodzenie	5,03	5,59	4,59
	ogrzewanie	4,07	4,86	4,75
Wymiary (GUG) (mm)				
	Szerokość	1.156	1.156	1.156
	Głębokość	459	459	459
	Wysokość	404	404	404
Masa (kg)	28	28	28	
Napięcie zasilania (V, faza, Hz)	220–240, 1, 50	220–240, 1, 50	220–240, 1, 50	



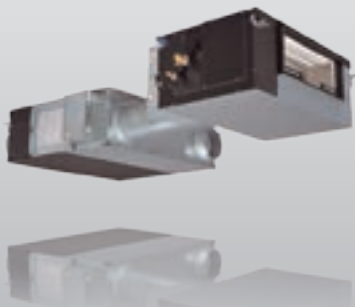

GUG-Connection



PZ-01RC

## Urządzenia kanałowe do zabudowy Lossnay z modułami wymiennika ciepła GUG do regulacji powietrza nawiewanego

### Zalety

- Świeże powietrze uzdatniane jest dodatkowo w module wymiennika ciepła GUG
- Regulacja uwarunkowana jest temperaturą powietrza nawiewanego
- Regulowany zakres temperatury powietrza nawiewanego w trybie ogrzewania od 17 do 28°C
- Regulowany zakres temperatury powietrza nawiewanego w trybie chłodzenia od 12 do 30°C
- Pilot przewodowy PZ-01RC do regulacji temperatury w komplecie z GUG

### Urządzenia kanałowe do zabudowy Lossnay RVX z wymiennikiem ciepła GUG, regulacja powietrza nawiewanego

Typ urządzenia Lossnay	LGH-80RVX-E	LGH-100RVX-E	LGH-150RVX-E	LGH-200RVX-E
Typ urządzenia GUG	GUG-02SL-E	GUG-02SL-E	GUG-03SL-E	GUG-03SL-E
Urządzenie zewnętrzne	PUHZ-ZRP50VKA	PUHZ-ZRP50VKA	PUHZ-ZRP71VHA	PUHZ-ZRP71VHA
Wydatek powietrza (m <sup>3</sup> /h)	600–800	750–1000	1125–1500	1500–2000
Spręż statyczny (Pa)	73–130	73–130	84–150	59–105
Moc chłodnicza (kW)	5,0	5,3	7,1	7,4
Moc grzewcza (kW)	6,0	6,3	8,9	9,2
Sprawność systemu				
	chłodzenie	5,43	5,32	5,86
	ogrzewanie	4,62	5,09	6,3
Wymiary (GUG) (mm)				
	Szerokość	1.033	1.156	1.156
	Głębokość	551	459	459
	Wysokość	394	404	404
Masa (kg)	26	26	28	28
Napięcie zasilania (V, faza, Hz)	220–240, 1, 50	220–240, 1, 50	220–240, 1, 50	220–240, 1, 50

### Urządzenia kanałowe do zabudowy Lossnay RVXT z wymiennikiem ciepła GUG, regulacja powietrza nawiewanego

Typ urządzenia Lossnay	LGH-150RVXT-E	LGH-200RVXT-E	LGH-250RVXT-E
Typ urządzenia GUG	GUG-03SL-E	GUG-03SL-E	GUG-03SL-E
Urządzenie zewnętrzne	PUHZ-ZRP71VHA	PUHZ-ZRP71VHA	PUHZ-ZRP71VHA
Wydatek powietrza (m <sup>3</sup> /h)	1125–1500	1500–2000	1875–2500
Spręż statyczny (Pa)	84–150	82–145	79–140
Moc chłodnicza (kW)	7,1	7,4	7,8
Moc grzewcza (kW)	8,9	9,2	9,5
Sprawność systemu			
	chłodzenie	5,54	5,31
	ogrzewanie	5,16	5,97
Wymiary (GUG) (mm)			
	Szerokość	1.156	1.156
	Głębokość	459	459
	Wysokość	404	404
Masa (kg)	28	28	28
Napięcie zasilania (V, faza, Hz)	220–240, 1, 50	220–240, 1, 50	220–240, 1, 50



INDEX

TYP URZĄDZENIA	NAZWA URZĄDZENIA	SERIA	STRONA	AKCESORIA
<b>K</b>	Klimatyzacja serwerowni	PFD-P250/500VM-E	City Multi VRF	222
	Kontroler, BC, Master, Seria R2	CMB-P1016V-KA	City Multi VRF	194
	Kontroler, BC, Master, Seria R2	CMB-P108-1016V-JA	City Multi VRF	194
	Kontroler, BC, Seria R2	CMB-P104-1016V-J	City Multi VRF	194
	Kontroler, BC, Slave, Seria R2	CMB-P104/108V-KB	City Multi VRF	194
	Kontroler, HBC	CMB-WP1016V-GA1/GB1	City Multi HVRF	238
	Kontroler, HBC	CMB-WP108V-GA1/GB1	City Multi HVRF	238
	Kontroler, WCB, Seria R2	CMB-PW202V-J	City Multi VRF	195
	Kurtyny powietrzne	HP1000-2000 DXE	Mr.Slim	124
	Kurtyny powietrzne	HX2-M 1000-2500 DXE	City Multi VRF	219
	Kurtyny powietrzne	HX2-S 1000-2500 DXE	City Multi VRF	219

<b>M</b>	Moduł Booster	PWFY-P100VM-E-BU	City Multi VRF	220
	Multi Split Skrzynki przyłączeniowe	PAC-MK33/53BC	Seria M/ City Multi VRF	66, 225

<b>O</b>	Odbiornik podczerwieni	PAR-FA32MA	Sterowniki	254
	Odbiornik podczerwieni	PAR-SA9FA-E	Sterowniki	254
	Odbiornik podczerwieni	PAR-SE9FA-E	Sterowniki	254
	Odbiornik podczerwieni	PAR-SF9FA-E	Sterowniki	254

<b>S</b>	System chłodzony wodą	PQRY-P200-500YLM-A	City Multi HVRF	237
	System chłodzony wodą, seria WR2	PQRY-P200-900Y(S)LM-A	City Multi VRF	186, 187
	System chłodzony wodą, seria WY	PQHY-P200-900Y(S)LM-A	City Multi VRF	184, 185

## STEROWNIKI

Centralne sterowanie systemem	EW-50E	Sterowniki	261	
Centralne sterowanie systemem, Ekran dotykowy	AT-50B	Sterowniki	257	257
Pilot na podczerwień	PAR-FL32MA	Sterowniki	254	
Pilot na podczerwień	PAR-SL100A-E	Sterowniki	254	
Pilot przewodowy, kompakt	PAC-YT52CRA	Sterowniki	253	
Pilot przewodowy, Lossnay	PZ-61DR-E	Sterowniki	255	
Pilot przewodowy, MA	PAR-33MAA	Sterowniki	250	
Pilot przewodowy, MA	PAR-W21MAA	Sterowniki	251	
Pilot przewodowy, kolorowy	PAR-CT01MAA-S/SB/PB	Sterowniki	249	
Pilot przewodowy, Smart ME	PAR-U02MEDA	Sterowniki	252	
Wielofunkcyjny graficzny interfejs użytkownika	TG-2000A	Sterowniki	264	
Wizualny sterownik / moduł rozszerzenia	AE-200E	Sterowniki	260	

<b>U</b>	Urządzenie do zabudowy w kanale powietrza	LGH-15-200RVX-E	Lossnay	280	281
	Urządzenie kanałowe do zabudowy	PEAD-M35-140JA	Mr.Slim	116, 117, 118, 119	115
	Urządzenie kanałowe do zabudowy	SEZ-KD25-71VAQ	Seria M	55	54
	Urządzenie kanałowe do zabudowy, płaska konstrukcja	PEFY-P15-63VMS1-E	City Multi VRF	215	
	Urządzenie kanałowe do zabudowy, płaska konstrukcja	PEFY-WP10-50VMS1-E	City Multi HVRF	242	

TYP URZĄDZENIA	NAZWA URZĄDZENIA	SERIA	STRONA	AKCESORIA
Urządzenie kanałowe do zabudowy, powietrze świeże	PEFY-P80/140VMH-E-F	City Multi VRF	216	od str. 226
Urządzenie kanałowe do zabudowy, średni spręż statyczny	PEFY-WP20-50-VMA-E	City Multi HVRF	241	od str. 226
Urządzenie kanałowe do zabudowy, wysoki spręż	PEA-RP200/250WKA	Mr.Slim	120, 121	115
Urządzenie kanałowe do zabudowy, wysoki spręż statyczny, poziomy strumień powietrza Przepływ	PEFY-P40-250VMH(S)-E	City Multi VRF	212	od str. 226
Urządzenie kanałowe do zabudowy, zastosowania hotelowe	PEFY-P20-32VMR-E-L	City Multi VRF	214	
Urządzenie kanałowe RVX	LGH-50-200RVX-E	Lossnay	286, 287	
Urządzenie kanałowe RVXT	LGH-150-250RVXT-E	Lossnay	284, 286, 287	285
Urządzenie kasetonowe, 1-stronne	MLZ-KA25-50VA	Seria M	51	50
Urządzenie kasetonowe, 1-stronne	PMFY-P20-40VBM-E	City Multi VRF	202	
Urządzenie kasetonowe, 2-stronne	PLFY-P20-125VLMD-E	City Multi VRF	203	od str. 226
Urządzenie kasetonowe, 4-stronne	PLA-RP35-140EA	Mr.Slim	100	96
Urządzenie kasetonowe, 4-stronne	PLA-ZM35-140EA	Mr.Slim	97, 98, 99	96
Urządzenie kasetonowe, 4-stronne	PLFY-P20-125VEM-E	City Multi VRF	205	od str. 226
Urządzenie kasetonowe, 4-stronne	PLFY-WP10-32VFM-E	City Multi HVRF	239	
Urządzenie kasetonowe, 4-stronne	PLFY-WP32-50VBM-E	City Multi HVRF	240	od str. 226
Urządzenie kasetonowe, 4-stronne	SLZ-KF25-60VA	Seria M	53	52
Urządzenie kasetonowe, 4-stronne, raster Euro	PLFY-P15-50VFM-E	City Multi VRF	204	
Urządzenie podstropowe	PCA-M35-140KA	Mr.Slim	103, 104, 105	102
Urządzenie podstropowe	PCFY-P40-125VKM-E	City Multi VRF	207	od str. 226
Urządzenie podstropowe, stal nierdzewna	PCA-RP71HAQ	Mr.Slim	106	102
Urządzenie przypodłogowe	PSA-RP71-140KA	Mr.Slim	113, 114	
Urządzenie przypodłogowe z obudową, kompakt	PFFY-P20-63VLEM-E	City Multi VRF	209	
Urządzenie przypodłogowe, bez obudowy	PFFY-WP20-50VLRMM-E	City Multi HVRF	243	
Urządzenie przypodłogowe, bez obudowy, kompakt	PFFY-P20-63VLRM-E	City Multi VRF	210	
Urządzenie przypodłogowe, komopakt, bez obudowy, wysoki spręż	PFFY-P20-P63VLRMM-E	City Multi VRF	211	
Urządzenie przypodłogowe, Kompakt	MFZ-KJ25-50VE	Seria M	49	48
Urządzenie przypodłogowe, Kompakt	PFFY-P20-40VKM-E	City Multi VRF	208	
Urządzenie ściennie	PKA-M35-100HAL/KAL	Mr.Slim	108, 109, 110, 111	107
Urządzenie ściennie	PKFY-P15-100VBM/VHM/VKM-E	City Multi VRF	206	od str. 226
Urządzenie ściennie, Deluxe	MSZ-FH25-50VE	Seria M	39	38
Urządzenie ściennie, Diamond	MSZ-LN18-60VG V/B/R	Seria M	37	36
Urządzenie ściennie, Diamond	MSZ-LN18-60VG W	Seria M	35	34
Urządzenie ściennie, Kompakt	MSZ-AP15-50VG	Seria M	43	42
Urządzenie ściennie, Kompakt	MSZ-SF15-50VA/VE	Seria M	45	44
Urządzenie ściennie, Premium Design	MSZ-EF18-50VE W/B/S	Seria M	41	40
Urządzenie ściennie, Standard	MSZ-GF60-71VE	Seria M	47	46
Urządzenie stojące w wykonaniu spełniającym standardy higieniczne	LGF-100GX-E	Lossnay	278	279
Urządzenie zewnętrzne	MUFZ-KJ25-50VE	Seria M	49	48
Urządzenie zewnętrzne	MUZ-AP25-50VG	Seria M	43	42
Urządzenie zewnętrzne	MUZ-EF25-50VE	Seria M	41	40
Urządzenie zewnętrzne	MUZ-FH25-50VE	Seria M	39	38
Urządzenie zewnętrzne	MUZ-GF60-71VE	Seria M	47	46
Urządzenie zewnętrzne	MUZ-LN25-60VG	Seria M	35, 37	34, 36
Urządzenie zewnętrzne	MUZ-SF25-50VE	Seria M	45	44

TYP URZĄDZENIA	NAZWA URZĄDZENIA	SERIA	STRONA	AKCESORIA
Urządzenie zewnętrzne	MXZ-2D33-53VA	Seria M	61	
Urządzenie zewnętrzne	MXZ-2F33/42VF	Seria M	60	
Urządzenie zewnętrzne	MXZ-3E54/68VA	Seria M	61	
Urządzenie zewnętrzne	MXZ-3F53-68VF	Seria M	60	
Urządzenie zewnętrzne	MXZ-4E72/83VA	Seria M	62	
Urządzenie zewnętrzne	MXZ-4F72VF	Seria M	60	
Urządzenie zewnętrzne	MXZ-5E102VA	Seria M	62	
Urządzenie zewnętrzne	MXZ-6D122VA	Seria M	62	
Urządzenie zewnętrzne	PURY-EP200-500YNW-A	City Multi HVRF	235	
Urządzenie zewnętrzne	PURY-P200-500YNW-A	City Multi HVRF	236	
Urządzenie zewnętrzne	SUZ-KA25-71VA	Seria M / Mr. Slim	53, 55, 100, 105,	52, 54
			119	
Urządzenie zewnętrzne, Hyper Heating	MUFZ-KJ25-50VEHZ	Seria M	49	48
Urządzenie zewnętrzne, Hyper Heating	MUZ-FH25-50VEHZ	Seria M	39	38
Urządzenie zewnętrzne, Hyper Heating	MUZ-LN25-50VGHZ	Seria M	35, 37	34, 36
Urządzenie zewnętrzne, Hyper Heating	MXZ-2E53/4E83VAHZ	Seria M	63	
Urządzenie zewnętrzne, Power Inverter	PUHZ-ZRP200/250YKA	Mr.Slim	120	
Urządzenie zewnętrzne, Power Inverter	PUHZ-ZRP35-140VKA/VHA/YKA	Mr.Slim/Lossnay	98, 104, 106, 109,	
			113, 117, 286,	
			287	
Urządzenie zewnętrzne, Power Inverter	PUZ-ZM35-140VKA/VHA/YKA	Mr.Slim	97, 103, 108, 116	
Urządzenie zewnętrzne, Replace, seria R2	PURY-RP200-300YJM	City Multi VRF	192	
Urządzenie zewnętrzne, Replace, seria Y	PUHY-RP200-900Y(S)JM	City Multi VRF	190, 191	
Urządzenie zewnętrzne, seria R2	PURY-P200-1100Y(S)NW-A	City Multi VRF	180, 181, 182	
Urządzenie zewnętrzne, seria Y	PUHY-P200-1350Y(S)NW-A	City Multi VRF	171, 172, 173	
		Seria M/		
Urządzenie zewnętrzne, seria Y	PUMY-P112-200VKM/YKM	City Multi VRF	64, 166	66, 225
		Seria M/		
Urządzenie zewnętrzne, seria Y	PUMY-SP112-140VKM/YKM	City Multi VRF	65, 167	66, 225
Urządzenie zewnętrzne, Standard Inverter	PUHZ-P100-140VKA/YKA	Mr.Slim	100, 105, 111,	
			114, 119	
Urządzenie zewnętrzne, Standard Inverter	PUHZ-P200/250YKA	Mr.Slim	121	
Urządzenie zewnętrzne, wysoka efektywność sezonowa	PUHY-EP200-1350Y(S)NW-A	City Multi VRF	168, 169, 170	
Urządzenie zewnętrzne, wysoka efektywność sezonowa	PURY-EP200-1100Y(S)NW-A	City Multi VRF	177, 178, 179	
Urządzenie zewnętrzne, Zubadan Inverter	PUHZ-SHW112-140YHA-A/VH-A	Mr.Slim	99, 110, 118	
Urządzenie zewnętrzne, Zubadan Inverter, seria Y	PUHY-HP200-500Y(S)HM-A	City Multi VRF	174	

## W

Wymiennik ciepła do wody	PWIFY-P140VM-E-AU	City Multi VRF	221	
Wymiennik ciepła, GUG	GUG-01/02/03SL-E	Lossnay	286, 287	

## Z

Zestaw przyłączeniowy	PAC-IF012B-E	Mr.Slim	125	
Zestaw przyłączeniowy	PAC-IF013B	Mr.Slim	125	
Zestaw przyłączeniowy	PAC-SIF013	Mr.Slim	125	
Zestaw przyłączeniowy do rekuperatora/kurтины powietrznej	PAC-AH 125-500M-J	City Multi VRF	223, 224	
Zestaw przyłączeniowy serii M /Mr. Slim	PAC-LV11M-J	City Multi VRF	225	
Zestaw przyłączeniowy serii M / Mr. Slim	PAC-MK33BC	City Multi VRF	225	
Zestaw przyłączeniowy serii M / Mr. Slim	PAC-MK53BC	City Multi VRF	225	

# Mitsubishi Electric Kontakt

**Mitsubishi Electric Europe B.V.**

(Sp. z o.o.) Oddział w Polsce  
Living Environment Systems  
Ul. Łopuszańska 38 C  
02-232 Warszawa

Nasze urządzenia klimatyzacyjne i pompy ciepła zawierają fluorowane gazy cieplarniane R410A, R407C, R134a, R32.  
Więcej informacji znaleźć można w odpowiedniej instrukcji obsługi.  
Wszystkie dane, informacje i ilustracje umieszczono bez gwarancji. Nie wszystkie produkty dostępne są we wszystkich krajach.

Zdjęcie strona 193 © By Prizeotel Management Group.  
Projekt by Karmin Rashid Inc. & Photo by Eric Laignel.